

COLLECTION



DE  CASTELLI

LISTINO PREZZI AL PUBBLICO / PUBLIC PRICE LIST

09/2023

DECASTELLI
LISTINO PREZZI AL PUBBLICO / PUBLIC PRICE LIST

09/2023

INDICE / INDEX

NOVITÀ 2023 / NOVELTIES 2023

P 12 AIRFRAME
P 14 FOLIO
P 16 MONOLITE
P 18 RIPPLE
P 20 SINESTESIA
P 22 XILO

DIVANI E POUF / SOFAS AND POUF

P 26 CARAVAN
P 30 LOOM
P 32 ORI

CONTENITORI / CABINET

P 36 CANNETO BARISTA
P 38 CANNETO CABINET
P 40 CANNETO CONSOLLE
P 44 CELATO
P 48 ELIZABETH
P 50 GRAFFIO
P 52 LONGING CABINET
P 54 MAREA
P 62 MIDA
P 64 PANDORA
P 68 POLIFEMO
P 70 SCULPT
P 72 TAKO
P 76 YOROI

LIBRERIE / BOOKCASES

P 80 BABELE
P 86 EXISTENCE
P 92 NAMI
P 94 NIPPON
P 96 TALEA

CONSOLLE / CONSOLE

P 106 CONVIVIUM CONSOLLE
P 108 EXISTENCE CONSOLLE

TAVOLI / TABLES

P 112 BAIA
P 114 BURRACO
P 116 CONVIVIUM TABLE
P 118 COSTE TABLE
P 122 PLATEAUX OF MIRROR
P 124 RIVIERA TABLE
P 126 ROMA
P 128 VELA

SEDUTE / CHAIRS

P 132 EFESTO
P 134 PENSANDO AD ACAPULCO
P 136 RIVIERA CHAIR
P 138 VIA VENETO
P 140 WAVE

TAVOLINI / COFFEE TABLES

P 144 ALCHEMY
P 148 ALPHA
P 150 BAND
P 152 BETWEEN NATURE
P 156 BOTERO
P 158 COSTE COFFEE TABLE
P 160 DROPS
P 164 NICOLA
P 166 PARSEC
P 170 PLACAS
P 172 SCRIBBLE
P 176 SUNRISE&SUNSET
P 178 SYRO
P 180 SYRO XL

SPECCHI / MIRRORS

P 184 BRAME
P 186 FRAME
P 188 RIFLESSO
P 190 SYRO MIRROR

DIVISORI / DIVIDORS

P 194 PAINTING

ILLUMINAZIONE / LIGHTING

P 198 AARE
P 200 LUCE SOLIDA
P 202 RIBOT
P 204 TWIST

VASI E FIORIERE / CACHEPOT AND PLANTERS

P 210 A-MODULO
P 214 COHIBA
P 218 CONIQUE
P 220 CUBE
P 224 DAFNE&DEMETRA
P 228 DELTA
P 232 JAIPUR
P 234 LOLITA
P 236 NARNYA
P 240 OMEGA
P 244 PHIL
P 246 RIVIERA POTS
P 250 ROCCO
P 252 SCREEN - POT
P 254 SHIMLA
P 256 TRISTAN&ISOTTE

LANDSCAPES / LANDSCAPES

P 260 COTTAGE N'1
P 262 DOG HUSE N'1
P 264 NEST

Collection

COLLEZIONE <i>COLLECTION</i>	PRODOTTO <i>PRODUCT</i>	IN	OUT	POSSIBILITÀ DIMENSIONI SU RICHIESTA* DIMENSIONS ON REQUEST AVAILABLE*	POSSIBILITÀ FINITURE SU RICHIESTA* FINISHES ON REQUEST AVAILABLE*
NOVITA' 2023 <i>NOVELTIES 2023</i>	AIRFRAME	•			
	FOLIO	•		•	•
	MONOLITE	•			•
	RIPPLE	•			•
	SINESTESIA	•		•	•
	XILO	•		•	
DIVANI E POUF <i>SOFAS AND POUF</i>	CARAVAN	•			
	LOOM	•			•
	ORI	•			
CONTENITORI <i>CABINETS</i>	CANNETO BARISTA	•			
	CANNETO CABINET	•			
	CANNETO CONSOLLE	•			
	CELATO	•		•	•
	ELIZABETH	•		•	
	GRAFFIO	•			•
	LONGING CABINET	•		•	•
	MAREA	•		•	•
	MIDA	•			•
	PANDORA	•			•
	POLIFEMO	•			
	SCULPT	•			•
	TAKO	•		•	•
YOROI	•		•	•	
LIBRERIE <i>BOOKCASES</i>	BABELE	•			•
	EXISTENCE	•		•	•
	NAMI	•		•	•
	NIPPON	•		•	
	TALEA	•		•	

Collection

COLLEZIONE COLLECTION	PRODOTTO PRODUCT	IN	OUT	POSSIBILITÀ DIMENSIONI SU RICHIESTA DIMENSIONS ON REQUEST AVAILABLE	POSSIBILITÀ FINITURE SU RICHIESTA FINISHES ON REQUEST AVAILABLE
CONSOLE CONSOLLE	CONVIVIUM CONSOLLE	•		•	
	EXISTENCE CONSOLLE	•		•	
TAVOLI TABLES	BAIA	•			
	BURRACO	•			
	CONVIVIUM	•		•	
	COSTE TABLE	•			
	PLATEAUX OF MIRROR	•		•	•
	RIVIERA TABLE	•	•	•	•
	ROMA	•			
	VELA	•		•	•
SEDUTE CHAIRS	EFESTO	•			
	PENSANDO AD ACAPULCO	•			
	RIVIERA CHAIR	•	•		•
	VIA VENETO	•			
	WAVE	•			
TAVOLINI COFFEE TABLES	ALCHEMY	•			•
	ALPHA	•			
	BAND	•			•
	BETWEEN NATURE	•		•	•
	BOTERO	•			
	COSTE COFFEE TABLE	•			
	DROPS	•			
	NICOLA	•			•
	PARSEC	•			•
	PLACAS	•			•
	SCRIBBLE	•			
	SUNRISE&SUNSET	•			•
	SYRO	•			
	SYRO XL	•			

COLLEZIONE COLLECTION	PRODOTTO PRODUCT	IN	OUT	POSSIBILITÀ DIMENSIONI SU RICHIESTA DIMENSIONS ON REQUEST AVAILABLE	POSSIBILITÀ FINITURE SU RICHIESTA FINISHES ON REQUEST AVAILABLE
SPECCHI MIRRORS	BRAME	•			•
	FRAME	•		•	•
	RIFLESSO	•		•	
	SYRO MIRROR	•		•	
DIVISORI DIVIDORS	PAINTING	•			
ILLUMINAZIONE LIGHTING	AARE	•		•	•
	LUCE SOLIDA	•			
	RIBOT	•			•
	TWIST	•			
VASI & FIORIERE CACHEPOTS & PLANTERS	A-MODULO		•	•	•
	COHIBA	•	•	•	•
	CONIQUE	•	•	•	•
	CUBE	•	•	•	•
	DAFNE&DEMETRA	•	•		•
	DELTA	•	•		•
	JAIPUR	•	•		•
	LOLITA	•	•		•
	NARNYA	•	•	•	•
	OMEGA	•	•		•
	PHIL	•	•		•
	RIVIERA POTS	•	•	•	•
	ROCCO	•	•		•
	SCREEN-POT	•	•		•
SHIMLA	•	•		•	
TRISTAN&ISOTTE	•	•		•	
LANDSCAPE	COTTAGE N°1	•	•		
	DOG HOUSE N°1	•	•		
	NEST N°1	•	•		

Airframe

Design PIO&TITOTOSO design

Libreria/divisorio self standing realizzata interamente in ottone e caratterizzata da un telaio di anelli ellittici asimmetrici e un rivestimento parziale in lastre bombate a mano, tecnica risultato della ricerca Biomorphic.

Self standing bookcase and divider entirely made of brass, partially clad by handmade hammered metal sheet, the outcome technique of Biomorphic research.

CARATTERISTICHE PRODOTTO *PRODUCT CHARACTERISTICS*

NOTE NOTES	Il prodotto non è smontabile. <i>The product can not be disassembled.</i>
MONTAGGIO ASSEMBLY	Prodotto consegnato montato. <i>Product delivered assembled.</i>
IMBALLO CAGEAGING	Imballo in cassa incluso nel prezzo. <i>Packing in cash included.</i>
MANUTENZIONE E PULIZIA MAINTENANCE AND CLEANING	<p>Per la pulizia utilizzare solo un panno morbido ed inumidito con acqua o appositi prodotti neutri per superfici verniciate e delicate. Non usare panni abrasivi, solventi, alcool o detersivi aggressivi che potrebbero rovinare la superficie in modo irreparabile. Asciugare bene la superficie in caso di ristagno d'acqua. Eventuali variazioni rispetto ad un campione in visione sono da considerarsi non come difetto, ma come caratteristica insita della lavorazione manuale che può essere suscettibile di variazioni di tonalità, ossidazione ed omogeneità. Queste variazioni non possono essere considerate difetti. Si ricorda inoltre che il metallo può mostrare differenze di tonalità da una partita all'altra. De Castelli non si assume alcuna responsabilità in caso di eventuali differenze, in particolare per prodotti acquistati in tempi diversi.</p> <p><i>Use only a soft cloth dampened with water or special neutral products suitable for use on painted and delicate surfaces. Do not use abrasive cloths, solvents, alcohol or aggressive detergents, which could irreparably damage the surface. Dry the surface well in case of contact with water. Any differences between the finished product and supplied samples are not to be considered as defects, but as inherent characteristics deriving from the manual working process which may result in variations to the colour, finish and homogeneity of the final product. These variations cannot be considered defects. It should also be remembered that metal can show colour variations from one batch to another. De Castelli assumes no responsibility in the event of any differences, in particular for products purchased at different times.</i></p>

PRODOTTO SU MISURA *CUSTOM PRODUCT*

DIMENSIONI SU RICHIESTA DIMENSIONS ON REQUEST	Il prodotto è disponibile solo nelle dimensioni previste a listino. <i>The product is available only in the dimensions listed.</i>
FINITURE SU RICHIESTA FINISHES ON REQUEST	Il prodotto è disponibile solo nelle finiture previste a listino. <i>The product is available only in the finishes listed.</i>

DETTAGLI PRODOTTO *PRODUCT DETAILS*

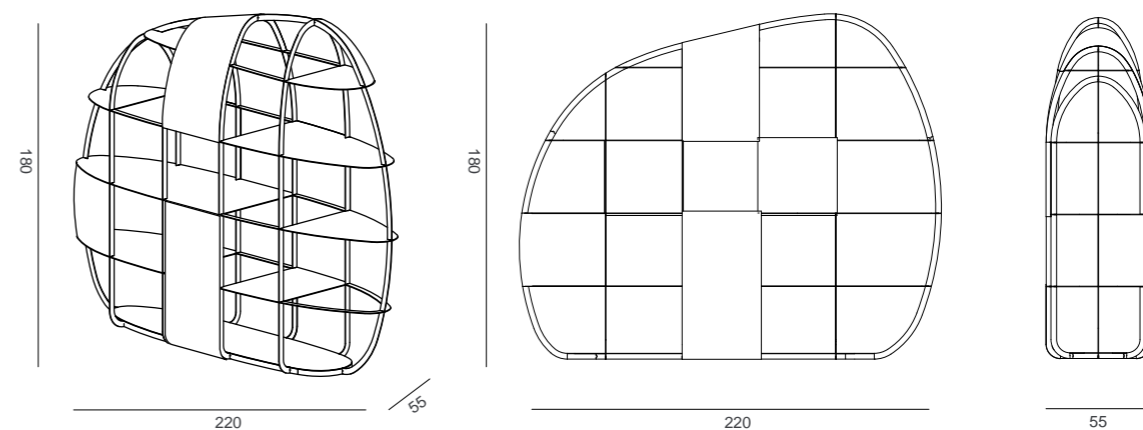

AIRFRAME	CODICE / CODE	IN	OUT	MATERIALE / MATERIAL	FINITURA / FINISHING	EURO
W.220 D.55 H.180 cm						IVA esclusa VAT excluded
DC695-M9	●			Ottone Brass	Spazzolato Brushed	M9 26.000,00

Folio

Design Draw Studio

Tavolo composto da 2 lastre di metallo in spessore 2 mm distanziati tra loro da una struttura interna in legno ed alluminio.

Table made of 2 metal plates 2 mm thick spaced apart by an internal structure in wood and aluminum.

CARATTERISTICHE PRODOTTO PRODUCT CHARACTERISTICS

NOTE NOTES	Tavolo realizzato interamente in metallo. Table made entirely of metal.
MONTAGGIO ASSEMBLY	Prodotto consegnato smontato. Product delivered disassembled.
IMBALLO CAGEAGING	Imballo in cassa cavalletta semplice incluso nel prezzo. Packing in single cashier grasshopper included in the price.
MANUTENZIONE E PULIZIA MAINTENANCE AND CLEANING	<p>Per la pulizia utilizzare solo un panno morbido ed inumidito con acqua o appositi prodotti neutri per superfici verniciate e delicate. Non usare panni abrasivi, solventi, alcool o detersivi aggressivi che potrebbero rovinare la superficie in modo irreparabile. Asciugare bene la superficie in caso di ristagno d'acqua. Eventuali variazioni rispetto ad un campione in visione sono da considerarsi non come difetto, ma come caratteristica insita della lavorazione manuale che può essere suscettibile di variazioni di tonalità, ossidazione ed omogeneità. Queste variazioni non possono essere considerate difetti. Si ricorda inoltre che il metallo può mostrare differenze di tonalità da una partita all'altra. De Castelli non si assume alcuna responsabilità in caso di eventuali differenze, in particolare per prodotti acquistati in tempi diversi.</p> <p>Use only a soft cloth dampened with water or special neutral products suitable for use on painted and delicate surfaces. Do not use abrasive cloths, solvents, alcohol or aggressive detergents, which could irreparably damage the surface. Dry the surface well in case of contact with water. Any differences between the finished product and supplied samples are not to be considered as defects, but as inherent characteristics deriving from the manual working process which may result in variations to the colour, finish and homogeneity of the final product. These variations cannot be considered defects. It should also be remembered that metal can show colour variations from one batch to another. De Castelli assumes no responsibility in the event of any differences, in particular for products purchased at different times.</p>

DETTAGLI PRODOTTO PRODUCT DETAILS

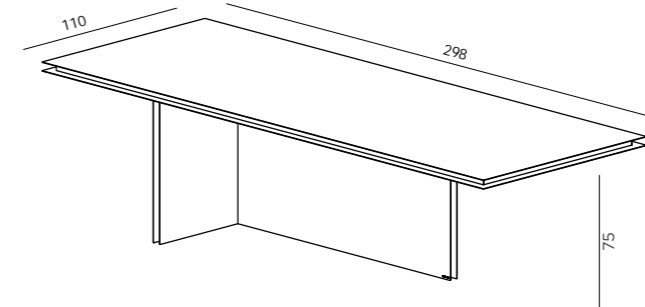

FOLIO	CODICE / CODE	IN	OUT	MATERIALE / MATERIAL	FINITURA / FINISHING	EURO
W.298 D.110 H.75 cm						IVA esclusa VAT excluded
<p>Nel caso delle finiture DeMarea, si intende l'applicazione della finitura solo sulla base del tavolo</p> <p>In case of DeMarea finishes, it means the application of the finish is only on the base of the table.</p>	DC698-E5	●		Acciaio inox Stainless Steel	DeLabré B DeLabré B	E5 18.800,00
	DC698-M4	●		Acciaio inox Stainless Steel	DeMarea DeMarea	M4 21.000,00
	DC698-G2	●		Acciaio inox Stainless Steel	DeLabré orbitale Orbitale DeLabré	G2 19.800,00
	DC698-G12	●		Acciaio inox Stainless Steel	DeDeep DeDeep	G12 22.000,00
	DC698-M9	●		Ottone Brass	Spazzolato Brushed	M9 24.000,00
	DC698-M6	●		Ottone Brass	DeMarea DeMarea	M6 24.800,00

kg 238 kg 290 kg W.330 D.80 H.145 cm m³ 3,8 m³ 1

PRODOTTO SU MISURA CUSTOM PRODUCT

DIMENSIONI SU RICHIESTA DIMENSIONS ON REQUEST	Il prodotto può essere realizzato anche in dimensioni su richiesta, previa conferma fattibilità da parte di De Castelli. Il prezzo è a preventivo. The product can also be custom made in dimensions on request, subject to confirmation of feasibility by De Castelli. The price is on request.
FINITURE SU RICHIESTA FINISHES ON REQUEST	Il prodotto può essere realizzato anche in finiture su richiesta, previa conferma fattibilità da parte di De Castelli. Il prezzo è a preventivo. The product can also be made upon request, subject to confirmation of feasibility by De Castelli. The price is on quotation.

Monolite

Design TIPSTUDIO

Divisorio selfstanding con luce LED 3000 K dimmerabile integrata su entrambi i lati. Composto da lastre spessore 3 mm. Previsti piedini di appoggio.

Self-standing divider with integrated dimmable 3000 K LED light on both sides. Composed of 3 mm thick slabs. Support feet provided.

CARATTERISTICHE PRODOTTO PRODUCT CHARACTERISTICS

NOTE NOTES	Luce LED 3000K dimmerabile e piedini di appoggio inclusi. 3000K dimmable LED light and support feet included.
MONTAGGIO ASSEMBLY	Prodotto consegnato montato. Product delivered assembled.
IMBALLO CAGEAGING	Imballo in cassa incluso nel prezzo. Packing in cash included.
MANUTENZIONE E PULIZIA MAINTENANCE AND CLEANING	Per la pulizia utilizzare solo un panno morbido ed inumidito con acqua o appositi prodotti neutri per superfici verniciate e delicate. Non usare panni abrasivi, solventi, alcool o detersivi aggressivi che potrebbero rovinare la superficie in modo irreparabile. Asciugare bene la superficie in caso di ristagno d'acqua. Eventuali variazioni rispetto ad un campione in visione sono da considerarsi non come difetto, ma come caratteristica insita della lavorazione manuale che può essere suscettibile di variazioni di tonalità, ossidazione ed omogeneità. Queste variazioni non possono essere considerate difetti. Si ricorda inoltre che il metallo può mostrare differenze di tonalità da una partita all'altra. De Castelli non si assume alcuna responsabilità in caso di eventuali differenze, in particolare per prodotti acquistati in tempi diversi. Use only a soft cloth dampened with water or special neutral products suitable for use on painted and delicate surfaces. Do not use abrasive cloths, solvents, alcohol or aggressive detergents, which could irreparably damage the surface. Dry the surface well in case of contact with water. Any differences between the finished product and supplied samples are not to be considered as defects, but as inherent characteristics deriving from the manual working process which may result in variations to the colour, finish and homogeneity of the final product. These variations cannot be considered defects. It should also be remembered that metal can show colour variations from one batch to another. De Castelli assumes no responsibility in the event of any differences, in particular for products purchased at different times.

PRODOTTO SU MISURA CUSTOM PRODUCT

DIMENSIONI SU RICHIESTA DIMENSIONS ON REQUEST	Il prodotto è disponibile solo nelle dimensioni previste a listino. The product is available only in the dimensions listed.
FINITURE SU RICHIESTA FINISHES ON REQUEST	Il prodotto può essere realizzato anche in finiture su richiesta, previa conferma fattibilità da parte di De Castelli. Il prezzo è a preventivo. The product can also be made upon request, subject to confirmation of feasibility by De Castelli. The price is on quotation.

DETTAGLI PRODOTTO PRODUCT DETAILS

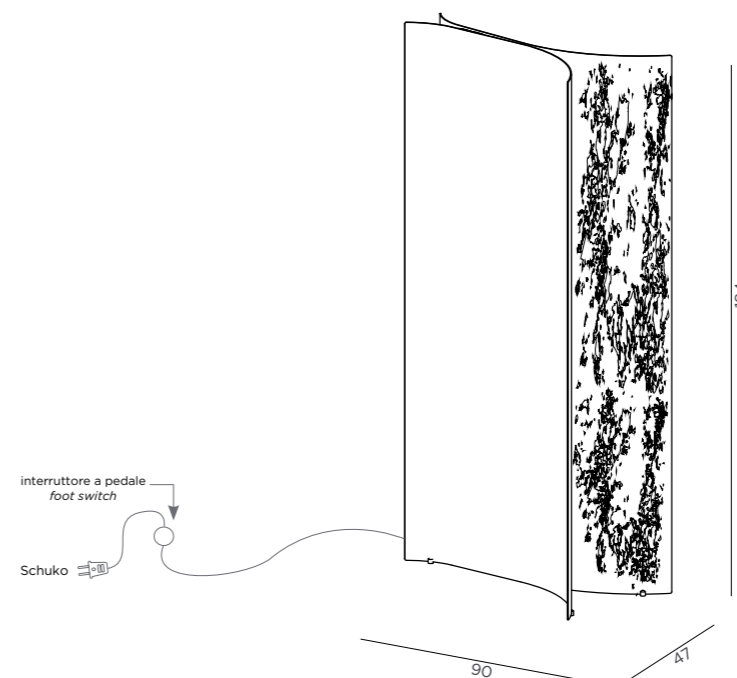

MONOLITE	CODICE / CODE	IN	OUT	MATERIALE / MATERIAL	FINITURA / FINISHING	EURO
W.90 D.47 H.184 cm						IVA esclusa VAT excluded
	DC694-IX-H11	●		Acciaio inox Stainless Steel	DeErosion DeErosion	H11 10.500,00
	DC694-OT-H11	●		Ottone Brass	DeErosion DeErosion	H11 12.000,00
				95 kg	117 kg	W.119 D. 76 H.216 cm
						1,95 m ³
						1

Ripple

Design Marco Pisati

Mobile contenitore self-standing caratterizzato da una forma organica. Prevede due scompartimenti interni con mensole e apertura push&pull a 180°.

Self-standing cabinet characterized by a organic shape. It has two inner compartments with shelves and push&pull 180° opening.

CARATTERISTICHE PRODOTTO PRODUCT CHARACTERISTICS

NOTE NOTES	Struttura in legno laccato RAL 7016. <i>RAL 7016 lacquered wooden structure.</i>
MONTAGGIO ASSEMBLY	Mobile consegnato assemblato. <i>Product delivered assembled.</i>
IMBALLO CAGEAGING	Imballo in cassa incluso nel prezzo. <i>Packing in cash included.</i>
MANUTENZIONE E PULIZIA MAINTENANCE AND CLEANING	<p>Per la pulizia utilizzare solo un panno morbido ed inumidito con acqua o appositi prodotti neutri per superfici verniciate e delicate. Non usare panni abrasivi, solventi, alcool o detersivi aggressivi che potrebbero rovinare la superficie in modo irreparabile. Asciugare bene la superficie in caso di ristagno d'acqua. Eventuali variazioni rispetto ad un campione in visione sono da considerarsi non come difetto, ma come caratteristica insita della lavorazione manuale che può essere suscettibile di variazioni di tonalità, ossidazione ed omogeneità. Queste variazioni non possono essere considerate difetti. Si ricorda inoltre che il metallo può mostrare differenze di tonalità da una partita all'altra. De Castelli non si assume alcuna responsabilità in caso di eventuali differenze, in particolare per prodotti acquistati in tempi diversi.</p> <p><i>Use only a soft cloth dampened with water or special neutral products suitable for use on painted and delicate surfaces. Do not use abrasive cloths, solvents, alcohol or aggressive detergents, which could irreparably damage the surface. Dry the surface well in case of contact with water. Any differences between the finished product and supplied samples are not to be considered as defects, but as inherent characteristics deriving from the manual working process which may result in variations to the colour, finish and homogeneity of the final product. These variations cannot be considered defects. It should also be remembered that metal can show colour variations from one batch to another. De Castelli assumes no responsibility in the event of any differences, in particular for products purchased at different times.</i></p>

PRODOTTO SU MISURA CUSTOM PRODUCT

DIMENSIONI SU RICHIESTA DIMENSIONS ON REQUEST	Il prodotto è disponibile solo nelle dimensioni previste a listino. <i>The product is available only in the dimensions listed.</i>
FINITURE SU RICHIESTA FINISHES ON REQUEST	Il prodotto può essere realizzato anche in finiture su richiesta, previa conferma fattibilità da parte di De Castelli. Il prezzo è a preventivo. <i>The product can also be made upon request, subject to confirmation of feasibility by De Castelli. The price is on quotation.</i>

DETTAGLI PRODOTTO PRODUCT DETAILS

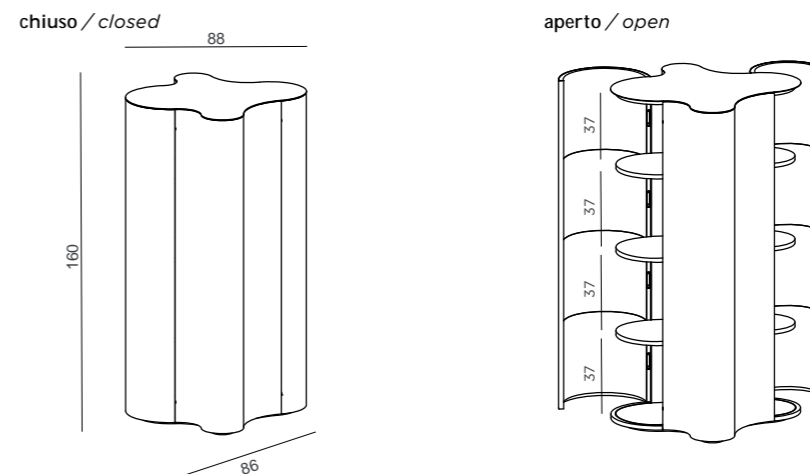

RIPPLE	CODICE / CODE	IN	OUT	MATERIALE / MATERIAL	FINITURA / FINISHING	EURO
W.88 D.86 H.160 cm						IVA esclusa VAT excluded
DC696-M11	●			Acciaio inox Stainless Steel	Spazzolato Brushed	M11 10.500,00
DC696-E5	●			Acciaio inox Stainless Steel	DeLabré B DeLabré B	E5 11.300,00
DC696-G2	●			Acciaio inox Stainless Steel	DeLabré orbitale Orbitale DeLabré	G2 11.500,00
DC696-M9	●			Ottone Brass	Spazzolato Brushed	M9 12.500,00
DC696-G3	●			Ottone Brass	DeLabré orbitale Orbitale DeLabré	G3 13.000,00
DC696-M10	●			Rame Copper	Spazzolato Brushed	M10 13.500,00
DC696-G4	●			Rame Copper	DeLabré orbitale Orbitale DeLabré	G4 14.000,00

160 kg

190 kg

W.117 D.115 H.192 cm

2,6m³

1

Sinestesia

Design TIPSTUDIO

Consolle realizzata interamente in ottone spessore 3 mm e composta da una base di 4 lastre curve e un top dagli estremi arrotondati. La consolle è bifacciale, posizionabile scegliendo a piacimento il lato a vista.

Console made entirely of 3 mm thick brass and composed of 4 curved sheets base and a top with rounded ends. The console can be positioned by choosing the visible side as desired.

CARATTERISTICHE PRODOTTO PRODUCT CHARACTERISTICS

NOTE NOTES	La consolle presenta il lato concavo in ottone spazzolato, il lato convesso in finitura DeErosion H11. <i>The console features the concave side in brushed brass, the convex side in finishing DeErosion H11.</i>
MONTAGGIO ASSEMBLY	Prodotto consegnato montato. <i>Product delivered assembled.</i>
IMBALLO CAGEAGING	Imballo in gabbia incluso nel prezzo. <i>Wooden cage included.</i>
MANUTENZIONE E PULIZIA MAINTENANCE AND CLEANING	Per la pulizia utilizzare solo un panno morbido ed inumidito con acqua o appositi prodotti neutri per superfici verniciate e delicate. Non usare panni abrasivi, solventi, alcool o detersivi aggressivi che potrebbero rovinare la superficie in modo irreparabile. Asciugare bene la superficie in caso di ristagno d'acqua. Eventuali variazioni rispetto ad un campione in visione sono da considerarsi non come difetto, ma come caratteristica insita della lavorazione manuale che può essere suscettibile di variazioni di tonalità, ossidazione ed omogeneità. Queste variazioni non possono essere considerate difetti. Si ricorda inoltre che il metallo può mostrare differenze di tonalità da una partita all'altra. De Castelli non si assume alcuna responsabilità in caso di eventuali differenze, in particolare per prodotti acquistati in tempi diversi. <i>Use only a soft cloth dampened with water or special neutral products suitable for use on painted and delicate surfaces. Do not use abrasive cloths, solvents, alcohol or aggressive detergents, which could irreparably damage the surface. Dry the surface well in case of contact with water. Any differences between the finished product and supplied samples are not to be considered as defects, but as inherent characteristics deriving from the manual working process which may result in variations to the colour, finish and homogeneity of the final product. These variations cannot be considered defects. It should also be remembered that metal can show colour variations from one batch to another. De Castelli assumes no responsibility in the event of any differences, in particular for products purchased at different times.</i>

PRODOTTO SU MISURA CUSTOM PRODUCT

DIMENSIONI SU RICHIESTA DIMENSIONS ON REQUEST	Il prodotto può essere realizzato anche in dimensioni su richiesta, previa conferma fattibilità da parte di De Castelli. Il prezzo è a preventivo. <i>The product can also be custom made in dimensions on request, subject to confirmation of feasibility by De Castelli. The price is on request.</i>
FINITURE SU RICHIESTA FINISHES ON REQUEST	Il prodotto può essere realizzato anche in finiture su richiesta, previa conferma fattibilità da parte di De Castelli. Il prezzo è a preventivo. <i>The product can also be made upon request, subject to confirmation of feasibility by De Castelli. The price is on quotation.</i>

DETTAGLI PRODOTTO PRODUCT DETAILS

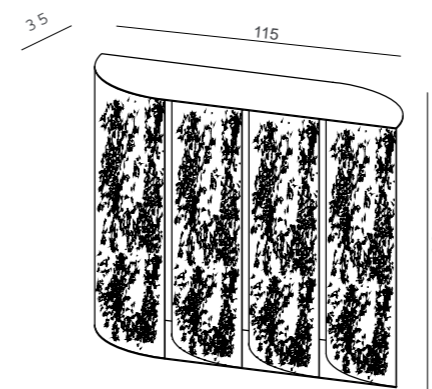

SINESTESIA	CODICE / CODE	IN	OUT	MATERIALE / MATERIAL	FINITURA / FINISHING	EURO
W.115 D.35 H. 92 cm						IVA esclusa VAT excluded
	DC693-IX-H11	●		Acciaio inox Stainless Steel	DeErosion DeErosion	H11 8.300,00
	DC693-OT-H11	●		Ottone Brass	DeErosion DeErosion	H11 9.500,00

73 kg

93 kg

W.144 D. 64 H.111 cm

1,1 m³

1

Xilo

Design Delineo Design studio

Tavolino realizzato interamente in lastre di ottone in spessore 3 mm stondate alle estremità.

Coffee table made entirely of 3 mm thick brass plates rounded at the ends.

CARATTERISTICHE PRODOTTO PRODUCT CHARACTERISTICS

NOTE NOTES	Prodotto che utilizza lastre con finitura Glyphé. <i>Product using plates with Glyphé finish.</i>
MONTAGGIO ASSEMBLY	Prodotto consegnato montato. <i>Product delivered assembled.</i>
IMBALLO CAGEAGING	Imballo in gabbia incluso nel prezzo. <i>Wooden cage included.</i>
MANUTENZIONE E PULIZIA MAINTENANCE AND CLEANING	<p>Per la pulizia utilizzare solo un panno morbido ed inumidito con acqua o appositi prodotti neutri per superfici verniciate e delicate. Non usare panni abrasivi, solventi, alcool o detersivi aggressivi che potrebbero rovinare la superficie in modo irreparabile. Asciugare bene la superficie in caso di ristagno d'acqua. Eventuali variazioni rispetto ad un campione in visione sono da considerarsi non come difetto, ma come caratteristica insita della lavorazione manuale che può essere suscettibile di variazioni di tonalità, ossidazione ed omogeneità. Queste variazioni non possono essere considerate difetti. Si ricorda inoltre che il metallo può mostrare differenze di tonalità da una partita all'altra. De Castelli non si assume alcuna responsabilità in caso di eventuali differenze, in particolare per prodotti acquistati in tempi diversi.</p> <p><i>Use only a soft cloth dampened with water or special neutral products suitable for use on painted and delicate surfaces. Do not use abrasive cloths, solvents, alcohol or aggressive detergents, which could irreparably damage the surface. Dry the surface well in case of contact with water. Any differences between the finished product and supplied samples are not to be considered as defects, but as inherent characteristics deriving from the manual working process which may result in variations to the colour, finish and homogeneity of the final product. These variations cannot be considered defects. It should also be remembered that metal can show colour variations from one batch to another. De Castelli assumes no responsibility in the event of any differences, in particular for products purchased at different times.</i></p>

DETTAGLI PRODOTTO PRODUCT DETAILS

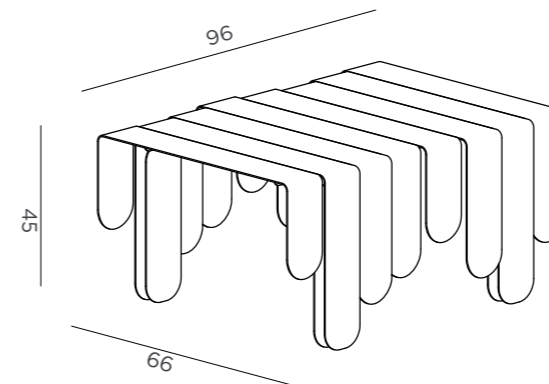

XILO

W.96 D.66 H.45 cm

CODICE / CODE	IN	OUT	MATERIALE / MATERIAL	FINITURA / FINISHING	EURO
DC697-L1			Ottone Brass	DeGlyphé alfa DeGlyphé alfa	L1 7.200,00
DC697-L2			Ottone Brass	DeGlyphé beta DeGlyphé beta	L2 7.200,00

IVA esclusa
VAT excluded

kg 48 kg kg 68 kg cm W125 D.98 H.77 cm m² 0,95 m² 1

PRODOTTO SU MISURA CUSTOM PRODUCT

DIMENSIONI SU RICHIESTA DIMENSIONS ON REQUEST	<p>Il prodotto può essere realizzato anche in dimensioni su richiesta variando il numero di moduli a fascia, previa conferma fattibilità da parte di De Castelli.</p> <p>Il prezzo è a preventivo.</p> <p><i>The product can also be custom made in dimensions on request by varying the number of band modules, subject to confirmation of feasibility by De Castelli.</i></p> <p><i>The price is on request.</i></p>
FINITURE SU RICHIESTA FINISHES ON REQUEST	<p>Il prodotto può essere realizzato anche in finiture su richiesta, previa conferma fattibilità da parte di De Castelli.</p> <p>Il prezzo è a preventivo.</p> <p><i>The product can also be made upon request, subject to confirmation of feasibility by De Castelli.</i></p> <p><i>The price is on quotation.</i></p>



L1
Ottone DeGlyphé alfa
DeGlyphé alfa brass



L2
Ottone DeGlyphé beta
DeGlyphé beta brass

Caravan

Design, Emilio Nanni

Divano imbottito con schienale e braccioli in metallo. Struttura monoscocca in legno con imbottitura della seduta in poliuretano espanso. Rivestimento in pelle.

Upholstered sofa with metal back and armrests, wooden monocoque and polyurethane foam seat cushions. Leather cover.

CARATTERISTICHE PRODOTTO PRODUCT CHARACTERISTICS

NOTE NOTES	Divano in pelle non sfoderabile e non lavabile. <i>Non-removable and non-washable leather upholstered sofa.</i>
MONTAGGIO ASSEMBLY	Il prodotto è consegnato montato. <i>The product is delivered assembled.</i>
IMBALLO CAGEAGING	Imballo in cassa incluso nel prezzo. <i>Wooden cage included.</i>
MANUTENZIONE E PULIZIA MAINTENANCE AND CLEANING	<p>Per la pulizia utilizzare solo un panno morbido ed inumidito con acqua o appositi prodotti neutri per superfici verniciate e delicate. Non usare panni abrasivi, solventi, alcool o detersivi aggressivi che potrebbero rovinare la superficie in modo irreparabile. Asciugare bene la superficie in caso di ristagno d'acqua. Eventuali variazioni rispetto ad un campione in visione sono da considerarsi non come difetto, ma come caratteristica insita della lavorazione manuale che può essere suscettibile di variazioni di tonalità, ossidazione ed omogeneità. Queste variazioni non possono essere considerate difetti e non sono coperti dalla presente garanzia. Si ricorda inoltre che il metallo può mostrare differenze di tonalità da una partita all'altra. De Castelli non si assume alcuna responsabilità in caso di eventuali differenze, in particolare per prodotti acquistati in tempi diversi.</p> <p><i>Use only a soft cloth dampened with water or special neutral products suitable for use on painted and delicate surfaces. Do not use abrasive cloths, solvents, alcohol or aggressive detergents, which could irreparably damage the surface. Dry the surface well in case of contact with water. Any differences between the finished product and supplied samples are not to be considered as defects, but as inherent characteristics deriving from the manual working process which may result in variations to the colour, finish and homogeneity of the final product. These variations cannot be considered defects and are not covered by this warranty. It should also be remembered that metal can show colour variations from one batch to another. De Castelli assumes no responsibility in the event of any differences, in particular for products purchased at different times.</i></p>

PRODOTTO SU MISURA CUSTOM PRODUCT

DIMENSIONI SU RICHIESTA DIMENSIONS ON REQUEST	Il prodotto è disponibile solo nelle dimensioni previste a listino. <i>The product is available only in the dimensions listed.</i>
FINITURE SU RICHIESTA FINISHES ON REQUEST	Il prodotto è disponibile solo nelle finiture previste a listino. <i>The product is available only in the finishes listed.</i>

DETTAGLI PRODOTTO PRODUCT DETAILS

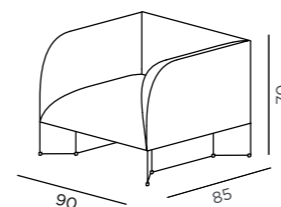

CARAVAN 1 SEAT

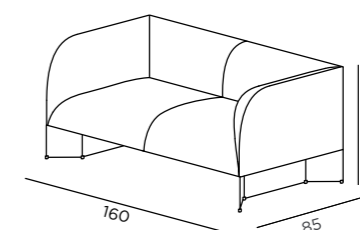

CARAVAN 2 SEATS

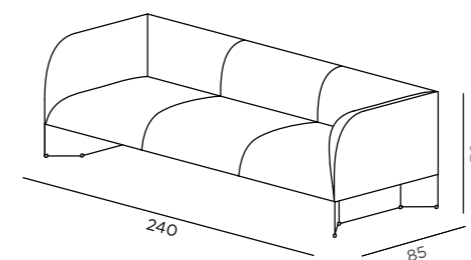

CARAVAN 3 SEATS

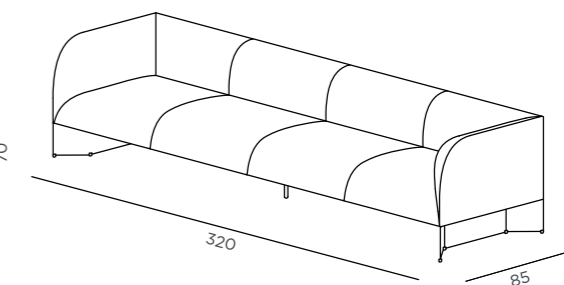

CARAVAN 4 SEATS

CARAVAN 1 SEAT

W. 90 D. 85 H. 70 cm

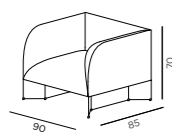

CODICE / CODE	IN	OUT	MATERIALE / MATERIAL	FINITURA / FINISHING	EURO
---------------	----	-----	----------------------	----------------------	------

IVA esclusa
VAT excluded

Pelle Alfa / Alfa leather

DC657-M11-AL	●		Acciaio inox Stainless steel	Spazzolato Brushed	M11 10.700,00
DC657-M9-AL	●		Ottone Brass	Spazzolato Brushed	M9 11.270,00
DC657-M10-AL	●		Rame Copper	Spazzolato Brushed	M10 11.380,00

Pelle Acquario / Acquario leather

DC657-M11-AQ	●		Acciaio inox Stainless steel	Spazzolato Brushed	M11 12.200,00
DC657-M9-AQ	●		Ottone Brass	Spazzolato Brushed	M9 12.900,00
DC657-M10-AQ	●		Rame Copper	Spazzolato Brushed	M10 13.000,00

60 kg
 80 kg
 W.105 D.100 H.95 cm
 1 m²
 1

CARAVAN 2 SEATS

W. 160 D. 85 H. 70 cm

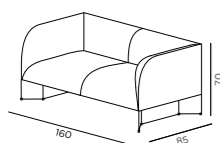

CODICE / CODE	IN	OUT	MATERIALE / MATERIAL	FINITURA / FINISHING	EURO
---------------	----	-----	----------------------	----------------------	------

IVA esclusa
VAT excluded

Pelle Alfa / Alfa leather

DC660-M11-AL	●		Acciaio inox Stainless steel	Spazzolato Brushed	M11 15.000,00
DC660-M9-AL	●		Ottone Brass	Spazzolato Brushed	M9 16.100,00
DC660-M10-AL	●		Rame Copper	Spazzolato Brushed	M10 16.600,00

Pelle Acquario / Acquario leather

DC660-M11-AQ	●		Acciaio inox Stainless steel	Spazzolato Brushed	M11 17.300,00
DC660-M9-AQ	●		Ottone Brass	Spazzolato Brushed	M9 18.400,00
DC660-M10-AQ	●		Rame Copper	Spazzolato Brushed	M10 18.650,00

90 kg
 110 kg
 W.175 D.100 H.95 cm
 1,66 m²
 1

CARAVAN 3 SEATS

W. 240 D. 85 H. 70 cm

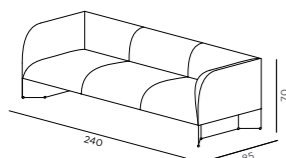

CODICE / CODE	IN	OUT	MATERIALE / MATERIAL	FINITURA / FINISHING	EURO
---------------	----	-----	----------------------	----------------------	------

IVA esclusa
VAT excluded

Pelle Alfa / Alfa leather

DC661-M11-AL	●		Acciaio inox Stainless steel	Spazzolato Brushed	M11 19.900,00
DC661-M9-AL	●		Ottone Brass	Spazzolato Brushed	M9 20.700,00
DC661-M10-AL	●		Rame Copper	Spazzolato Brushed	M10 21.000,00

Pelle Acquario / Acquario leather

DC661-M11-AQ	●		Acciaio inox Stainless steel	Spazzolato Brushed	M11 23.000,00
DC661-M9-AQ	●		Ottone Brass	Spazzolato Brushed	M9 23.800,00
DC661-M10-AQ	●		Rame Copper	Spazzolato Brushed	M10 24.200,00

123 kg
 155 kg
 W.255 D.100 H.95 cm
 2,4 m²
 1

CARAVAN 4 SEAT

W. 320 D. 85 H. 70 cm

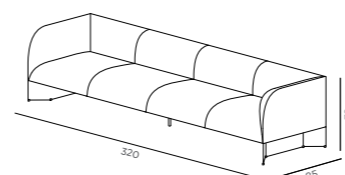

CODICE / CODE	IN	OUT	MATERIALE / MATERIAL	FINITURA / FINISHING	EURO
---------------	----	-----	----------------------	----------------------	------

IVA esclusa
VAT excluded

Pelle Alfa / Alfa leather

DC662-M11-AL	●		Acciaio inox Stainless steel	Spazzolato Brushed	M11 26.500,00
DC662-M9-AL	●		Ottone Brass	Spazzolato Brushed	M9 27.300,00
DC662-M10-AL	●		Rame Copper	Spazzolato Brushed	M10 27.600,00

Pelle Acquario / Acquario leather

DC662-M11-AQ	●		Acciaio inox Stainless steel	Spazzolato Brushed	M11 31.000,00
DC662-M9-AQ	●		Ottone Brass	Spazzolato Brushed	M9 32.000,00
DC662-M10-AQ	●		Rame Copper	Spazzolato Brushed	M10 32.200,00

160 kg
 190 kg
 W.335 D.100 H.95 cm
 3,2 m²
 1

Loom

Design, Filippo Pisan

Divano imbottito con schienale e braccioli in metallo. Struttura monoscocca in legno con imbottitura della seduta in poliuretano espanso (D35 elastico).

Upholstered sofa with metal back and armrests, wooden monocoque and polyurethane foam seat cushions (D35 elastic density).

CARATTERISTICHE PRODOTTO PRODUCT CHARACTERISTICS

NOTE NOTES	Rivestimento in tessuto completamente sfoderabile tramite velcro a strappo. Lavare a secco. Piedini in PVC nero. <i>The outer fabric can be entirely removed thanks to Velcro fastenings. Dry clean only. Black PVC feet.</i>
MONTAGGIO ASSEMBLY	Il prodotto è consegnato montato. <i>The product is delivered assembled.</i>
IMBALLO CAGEAGING	Imballo in cassa incluso nel prezzo. <i>Wooden cage included.</i>
MANUTENZIONE E PULIZIA MAINTENANCE AND CLEANING	<p>Per la pulizia utilizzare solo un panno morbido ed inumidito con acqua o appositi prodotti neutri per superfici verniciate e delicate. Non usare panni abrasivi, solventi, alcool o detersivi aggressivi che potrebbero rovinare la superficie in modo irreparabile. Asciugare bene la superficie in caso di ristagno d'acqua. Eventuali variazioni rispetto ad un campione in visione sono da considerarsi non come difetto, ma come caratteristica insita della lavorazione manuale che può essere suscettibile di variazioni di tonalità, ossidazione ed omogeneità. Queste variazioni non possono essere considerate difetti e non sono coperti dalla presente garanzia. Si ricorda inoltre che il metallo può mostrare differenze di tonalità da una partita all'altra. De Castelli non si assume alcuna responsabilità in caso di eventuali differenze, in particolare per prodotti acquistati in tempi diversi.</p> <p><i>Use only a soft cloth dampened with water or special neutral products suitable for use on painted and delicate surfaces. Do not use abrasive cloths, solvents, alcohol or aggressive detergents, which could irreparably damage the surface. Dry the surface well in case of contact with water. Any differences between the finished product and supplied samples are not to be considered as defects, but as inherent characteristics deriving from the manual working process which may result in variations to the colour, finish and homogeneity of the final product. These variations cannot be considered defects and are not covered by this warranty. It should also be remembered that metal can show colour variations from one batch to another. De Castelli assumes no responsibility in the event of any differences, in particular for products purchased at different times.</i></p>

PRODOTTO SU MISURA CUSTOM PRODUCT

DIMENSIONI SU RICHIESTA DIMENSIONS ON REQUEST	Il prodotto è disponibile solo nelle dimensioni previste a listino. <i>The product is available only in the dimensions listed.</i>
FINITURE SU RICHIESTA FINISHES ON REQUEST	Il prodotto può essere realizzato anche in finiture su richiesta, previa conferma fattibilità da parte di De Castelli. Il prezzo è a preventivo. <i>The product can also be made upon request, subject to confirmation of feasibility by De Castelli. The price is on quotation.</i>

DETTAGLI PRODOTTO PRODUCT DETAILS

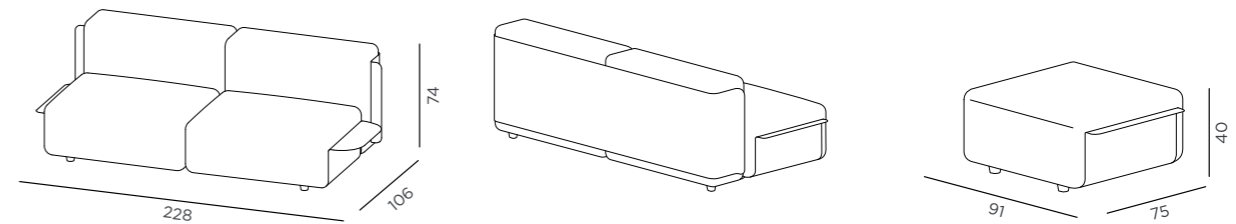

LOOM SOFA

LOOM POUF

LOOM SOFA

W. 228 D. 106 H. 74 cm

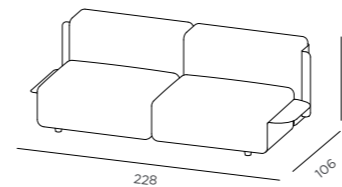

CODICE / CODE	IN	OUT	MATERIALE / MATERIAL	FINITURA / FINISHING	EURO
DC652-M11	●		Acciaio inox Stainless steel	Spazzolato Brushed	M11 13.800,00
DC652-G2	●		Acciaio inox Stainless steel	DeLabré orbitale Orbitale DeLabré	G2 14.400,00
DC652-M9	●		Ottone Brass	Spazzolato Brushed	M9 15.600,00
DC652-G3	●		Ottone Brass	DeLabré orbitale Orbitale DeLabré	G3 16.200,00

152 kg 180 kg W.240 D.115 H.100cm 2,8 m³ 1

LOOM POUF

W. 91 D. 75 H. 40 cm

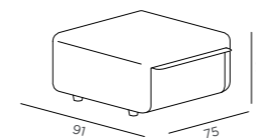

CODICE / CODE	IN	OUT	MATERIALE / MATERIAL	FINITURA / FINISHING	EURO
DC653-M11	●		Acciaio inox Stainless steel	Spazzolato Brushed	M11 5.800,00
DC653-G2	●		Acciaio inox Stainless steel	DeLabré orbitale Orbitale DeLabré	G2 6.075,00
DC653-M9	●		Ottone Brass	Spazzolato Brushed	M9 6.450,00
DC653-G3	●		Ottone Brass	DeLabré orbitale Orbitale DeLabré	G3 6.600,00

35 kg 50 kg W.120 D.100 H.90 cm 1,8 m³ 1

Ori

Design, Stormo Studio

Ori è un pouf gioiello caratterizzato da una base in metallo che accoglie un grande cuscino rimovibile.

Ori is a jewel pouf with a metal base welcoming a big removable cushion.

CARATTERISTICHE PRODOTTO PRODUCT CHARACTERISTICS

NOTE NOTES	Pouf in tessuto non sfoderabile. Non-removable fabric pouf.
MONTAGGIO ASSEMBLY	Mobile consegnato assemblato. Product delivered assembled.
IMBALLO CAGEAGING	Imballo in cassa incluso nel prezzo. Wooden cage included.
MANUTENZIONE E PULIZIA MAINTENANCE AND CLEANING	<p>Per la pulizia utilizzare solo un panno morbido ed inumidito con acqua o appositi prodotti neutri per superfici verniciate e delicate. Non usare panni abrasivi, solventi, alcool o detersivi aggressivi che potrebbero rovinare la superficie in modo irreparabile. Asciugare bene la superficie in caso di ristagno d'acqua. Eventuali variazioni rispetto ad un campione in visione sono da considerarsi non come difetto, ma come caratteristica insita della lavorazione manuale che può essere suscettibile di variazioni di tonalità, ossidazione ed omogeneità. Queste variazioni non possono essere considerate difetti. Si ricorda inoltre che il metallo può mostrare differenze di tonalità da una partita all'altra. De Castelli non si assume alcuna responsabilità in caso di eventuali differenze, in particolare per prodotti acquistati in tempi diversi.</p> <p>Use only a soft cloth dampened with water or special neutral products suitable for use on painted and delicate surfaces. Do not use abrasive cloths, solvents, alcohol or aggressive detergents, which could irreparably damage the surface. Dry the surface well in case of contact with water. Any differences between the finished product and supplied samples are not to be considered as defects, but as inherent characteristics deriving from the manual working process which may result in variations to the colour, finish and homogeneity of the final product. These variations cannot be considered defects and are not covered by this warranty. It should also be remembered that metal can show colour variations from one batch to another. De Castelli assumes no responsibility in the event of any differences, in particular for products purchased at different times.</p>

DETTAGLI PRODOTTO PRODUCT DETAILS

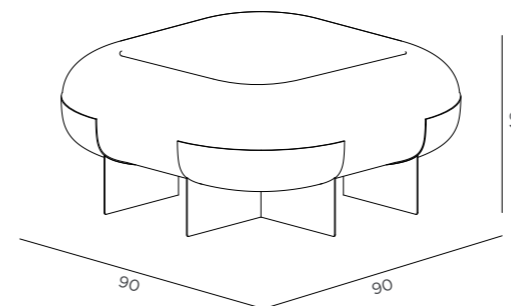

ORI

W.90 D.90 H.40 cm

Tela st moritz l1461 cod. 126-130.

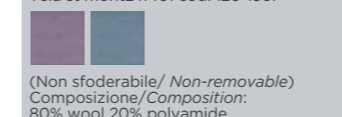

(Non sfoderabile/ Non-removable)
Composizione/Composition:
80% wool 20% polyamide

CODICE / CODE	IN	OUT	MATERIALE / MATERIAL	FINITURA / FINISHING	EURO
Tela St. Moritz L1261 - col. 126 (lilla/lilac)					
DC685-G3-126	●		Ottone Brass	DeLabré orbitale Orbitale DeLabré	G3 9.500,00
Tela St. Moritz L1261 - col. 130 (Azzurro/light blue)					
DC685-G3-130	●		Ottone Brass	DeLabré orbitale Orbitale DeLabré	G3 9.500,00

IVA esclusa
excluding VAT

32 kg 55 kg W.100 D.100 H.60 cm 0,7 m³ 1

PRODOTTO SU MISURA CUSTOM PRODUCT

DIMENSIONI SU RICHIESTA DIMENSIONS ON REQUEST	Il prodotto è disponibile solo nelle dimensioni previste a listino. The product is available only in the dimensions listed.
FINITURE SU RICHIESTA FINISHES ON REQUEST	Il prodotto è disponibile solo nelle finiture previste a listino. The product is available only in the finishes listed.

Canneto Barista

Design, Adriano Design

Mobile bar con struttura il legno rivestito in tubolari in metallo di diverso diametro. Apertura a libro mediante rotelle nascoste alla base. Ripiani in vetro e rivestimento interno in acciaio inox lucido.

Bar cabinet with wooden structure clad with metal tubes of different diameters. Book opening through hidden wheels at the bottom. Equipped inside with glass shelves and polished stainless steel covering.

CARATTERISTICHE PRODOTTO PRODUCT CHARACTERISTICS

NOTE NOTES	Struttura in legno noce canaletto. Rivestimento interno in acciaio inox lucido e mensole in vetro. Il lato sinistro prevede due mensole, il destro tre. <i>Wooden canaletto walnut structure. Inner stainless steel covering. The left side is equipped with two shelves, the right one with three.</i>
MONTAGGIO ASSEMBLY	Necessario il solo montaggio delle mensole. <i>Only the shelves need to be assembled.</i>
IMBALLO CAGEAGING	Imballo in cassa incluso nel prezzo. <i>Wooden cage included.</i>
MANUTENZIONE E PULIZIA MAINTENANCE AND CLEANING	Per la pulizia utilizzare solo un panno morbido ed inumidito con acqua o appositi prodotti neutri per superfici verniciate e delicate. Non usare panni abrasivi, solventi, alcool o detersivi aggressivi che potrebbero rovinare la superficie in modo irreparabile. Asciugare bene la superficie in caso di ristagno d'acqua. Eventuali variazioni rispetto ad un campione in visione sono da considerarsi non come difetto, ma come caratteristica insita della lavorazione manuale che può essere suscettibile di variazioni di tonalità, ossidazione ed omogeneità. Queste variazioni non possono essere considerate difetti. Si ricorda inoltre che il metallo può mostrare differenze di tonalità da una partita all'altra. De Castelli non si assume alcuna responsabilità in caso di eventuali differenze, in particolare per prodotti acquistati in tempi diversi. <i>Use only a soft cloth dampened with water or special neutral products suitable for use on painted and delicate surfaces. Do not use abrasive cloths, solvents, alcohol or aggressive detergents, which could irreparably damage the surface. Dry the surface well in case of contact with water. Any differences between the finished product and supplied samples are not to be considered as defects, but as inherent characteristics deriving from the manual working process which may result in variations to the colour, finish and homogeneity of the final product. These variations cannot be considered defects and are not covered by this warranty. It should also be remembered that metal can show colour variations from one batch to another. De Castelli assumes no responsibility in the event of any differences, in particular for products purchased at different times.</i>

PRODOTTO SU MISURA CUSTOM PRODUCT

DIMENSIONI SU RICHIESTA DIMENSIONS ON REQUEST	Il prodotto è disponibile solo nelle dimensioni previste a listino. <i>The product is available only in the dimensions listed.</i>
FINITURE SU RICHIESTA FINISHES ON REQUEST	Il prodotto è disponibile solo nelle finiture previste a listino. <i>The product is available only in the finishes listed.</i>

DETTAGLI PRODOTTO PRODUCT DETAILS

chiuso / closed

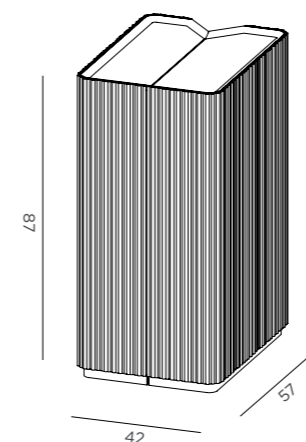

aperto / open

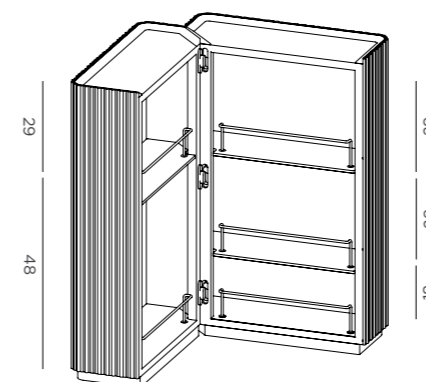

CANNETO BARISTA	CODICE / CODE	IN	OUT	MATERIALE / MATERIAL	FINITURA / FINISHING	EURO
W.57 D.42 H.87 cm						IVA esclusa VAT excluded
Struttura interna in legno noce canaletto. <i>Internal structure in canaletto walnut wood.</i>	DC668-M11	●		Acciaio inox <i>Stainless steel</i>	Spazzolato <i>Brushed</i>	M11 13.000,00
	DC668-M9	●		Ottone <i>Brass</i>	Spazzolato <i>Brushed</i>	M9 15.500,00
	DC668-M10	●		Rame <i>Copper</i>	Spazzolato <i>Brushed</i>	M10 17.000,00

78 kg

108 kg

W.100 D.58 H.110 cm

0,64 m³

2

Canneto Cabinet

Design, Adriano Design

Cabinet dotato di ripiani e divisori interni a 2 ante laterali a "L" con apertura a 90°. Top in metallo in posizione leggermente ribassata rispetto alle ante e al perimetro del mobile per evidenziare la cornice in noce canaletto.

2 "L" doors cabinet with 90° opening equipped with inner shelves and dividers. The metal top is in a slightly lowered position if compared to doors and perimeter, to highlight the Canaletto walnut frame.

CARATTERISTICHE PRODOTTO PRODUCT CHARACTERISTICS

NOTE NOTES	Cabinet dotato di ripiani e divisori interni a 2 ante laterali. Struttura in legno noce canaletto. 2 doors cabinet with inner shelves and dividers. Wooden canaletto walnut structure.
MONTAGGIO ASSEMBLY	Mobile consegnato montato. Product delivered assembled.
IMBALLO CAGEAGING	Imballo in cassa incluso nel prezzo. Wooden cage included.
MANUTENZIONE E PULIZIA MAINTENANCE AND CLEANING	Per la pulizia utilizzare solo un panno morbido ed inumidito con acqua o appositi prodotti neutri per superfici verniciate e delicate. Non usare panni abrasivi, solventi, alcool o detersivi aggressivi che potrebbero rovinare la superficie in modo irreparabile. Asciugare bene la superficie in caso di ristagno d'acqua. Eventuali variazioni rispetto ad un campione in visione sono da considerarsi non come difetto, ma come caratteristica insita della lavorazione manuale che può essere suscettibile di variazioni di tonalità, ossidazione ed omogeneità. Queste variazioni non possono essere considerate difetti. Si ricorda inoltre che il metallo può mostrare differenze di tonalità da una partita all'altra. De Castelli non si assume alcuna responsabilità in caso di eventuali differenze, in particolare per prodotti acquistati in tempi diversi. Use only a soft cloth dampened with water or special neutral products suitable for use on painted and delicate surfaces. Do not use abrasive cloths, solvents, alcohol or aggressive detergents, which could irreparably damage the surface. Dry the surface well in case of contact with water. Any differences between the finished product and supplied samples are not to be considered as defects, but as inherent characteristics deriving from the manual working process which may result in variations to the colour, finish and homogeneity of the final product. These variations cannot be considered defects and are not covered by this warranty. It should also be remembered that metal can show colour variations from one batch to another. De Castelli assumes no responsibility in the event of any differences, in particular for products purchased at different times.

PRODOTTO SU MISURA CUSTOM PRODUCT

DIMENSIONI SU RICHIESTA DIMENSIONS ON REQUEST	Il prodotto è disponibile solo nelle dimensioni previste a listino. The product is available only in the dimensions listed.
FINITURE SU RICHIESTA FINISHES ON REQUEST	Il prodotto è disponibile solo nelle finiture previste a listino. The product is available only in the finishes listed.

DETTAGLI PRODOTTO PRODUCT DETAILS

chiuso / closed

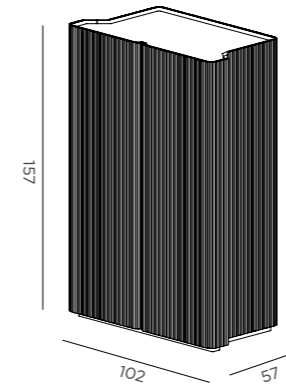

aperto / open

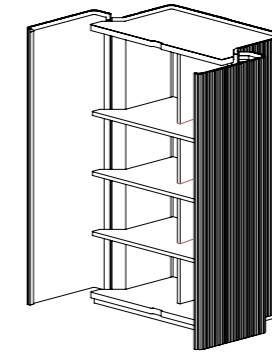

Misure interne / Internal measurements

Profondità delle mensole 17 cm / Depth of the shelves 17 cm

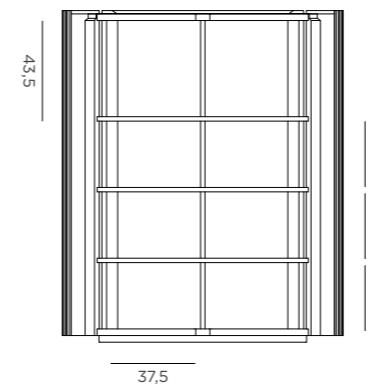

CANNETO CABINET	CODICE / CODE	IN	OUT	MATERIALE / MATERIAL	FINITURA / FINISHING	EURO
W.102 D.57 H.157 cm Struttura interna in legno noce canaletto. Internal structure in canaletto walnut wood.						IVA esclusa VAT excluded
	DC674-M11	●		Acciaio inox Stainless steel	Spazzolato Brushed	M11 30.500,00
	DC674-M9	●		Ottone Brass	Spazzolato Brushed	M9 33.500,00
	DC674-M10	●		Rame Copper	Spazzolato Brushed	M10 35.000,00

Canneto Consolle

Design, Adriano Design

Mobile consolle a 2 cassetti e 2 ante laterali. I cassetti centrali prevedono ciascuno un cassetto interno.
Struttura in legno noce canaletto. Disponibile in versione da terra o sospesa.

Console with 2 drawers and 2 side doors. The central drawers are equipped with an inner drawer each.
Wooden canaletto walnut structure. Hanging or free-standing models.

CARATTERISTICHE PRODOTTO PRODUCT CHARACTERISTICS

NOTE NOTES	Mobile consolle a 2 cassetti e 2 ante laterali. I cassetti centrali prevedono ciascuno un cassetto interno. Struttura in legno noce canaletto. Disponibile in versione da terra o sospesa. Console with 2 drawers and 2 side doors. The central drawers are equipped with an inner drawer each. Wooden canaletto walnut structure. Hanging or free-standing models.
MONTAGGIO ASSEMBLY	I prodotti sono consegnati montati. La versione sospesa prevede fissaggio meccanico a parete, incluso nel prezzo. Viteria di fissaggio a parete esclusa. Products are delivered assembled. Suspended version requires mechanical wall fixing, included in the price. Wall fixing screws excluded.
IMBALLO CAGEAGING	Imballo in cassa incluso nel prezzo. Wooden cage included.
MANUTENZIONE E PULIZIA MAINTENANCE AND CLEANING	Per la pulizia utilizzare solo un panno morbido ed inumidito con acqua o appositi prodotti neutri per superfici verniciate e delicate. Non usare panni abrasivi, solventi, alcool o detersivi aggressivi che potrebbero rovinare la superficie in modo irreparabile. Asciugare bene la superficie in caso di ristagno d'acqua. Eventuali variazioni rispetto ad un campione in visione sono da considerarsi non come difetto, ma come caratteristica insita della lavorazione manuale che può essere suscettibile di variazioni di tonalità, ossidazione ed omogeneità. Queste variazioni non possono essere considerate difetti. Si ricorda inoltre che il metallo può mostrare differenze di tonalità da una partita all'altra. De Castelli non si assume alcuna responsabilità in caso di eventuali differenze, in particolare per prodotti acquistati in tempi diversi. Use only a soft cloth dampened with water or special neutral products suitable for use on painted and delicate surfaces. Do not use abrasive cloths, solvents, alcohol or aggressive detergents, which could irreparably damage the surface. Dry the surface well in case of contact with water. Any differences between the finished product and supplied samples are not to be considered as defects, but as inherent characteristics deriving from the manual working process which may result in variations to the colour, finish and homogeneity of the final product. These variations cannot be considered defects. It should also be remembered that metal can show colour variations from one batch to another. De Castelli assumes no responsibility in the event of any differences, in particular for products purchased at different times.

DETTAGLI PRODOTTO PRODUCT DETAILS

CANNETO CONSOLLE UP
chiuso / closed

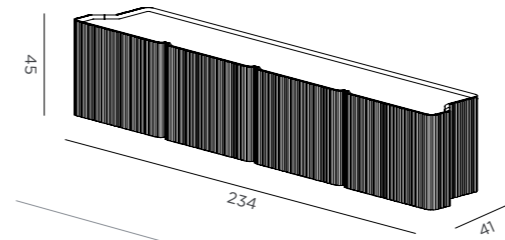

CANNETO CONSOLLE DOWN
chiuso / closed

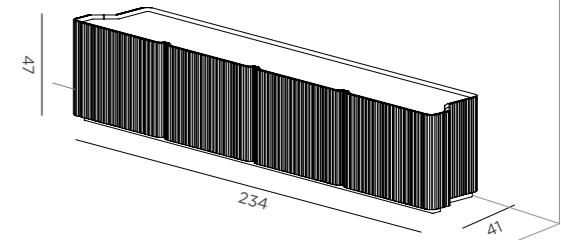

CANNETO CONSOLLE UP
aperto / open

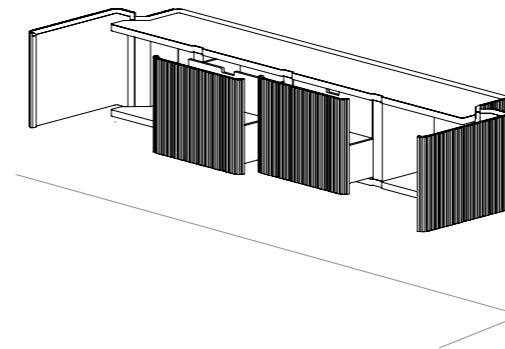

CANNETO CONSOLLE DOWN
aperto / open

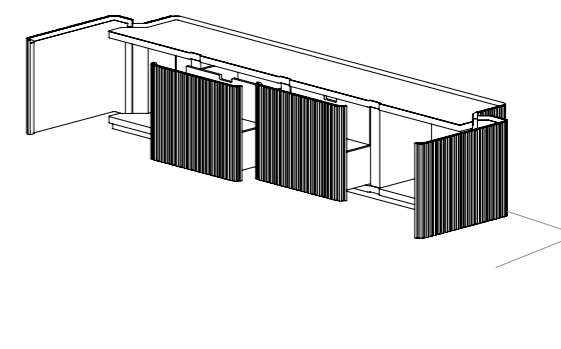

Misure interne / Internal measurements

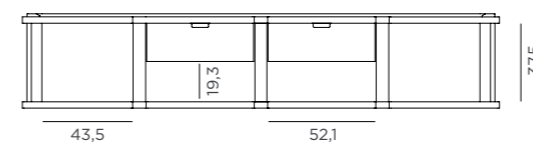

CANNETO CONSOLLE UP

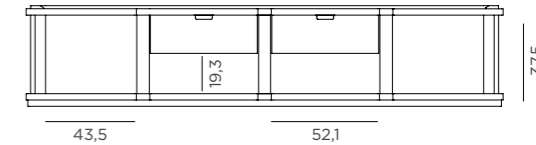

CANNETO CONSOLLE DOWN

PRODOTTO SU MISURA CUSTOM PRODUCT

DIMENSIONI SU RICHIESTA DIMENSIONS ON REQUEST	Il prodotto è disponibile solo nelle dimensioni previste a listino. The product is available only in the dimensions listed.
FINITURE SU RICHIESTA FINISHES ON REQUEST	Il prodotto è disponibile solo nelle finiture previste a listino. The product is available only in the finishes listed.

CANNETO CONSOLLE UP

W.234 D.41 H.45 cm

IVA esclusa
VAT excluded

Struttura interna in legno noce canaletto.
Internal structure in canaletto walnut wood.

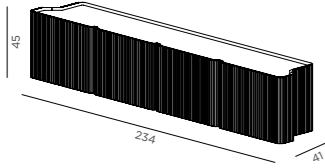

CODICE / CODE	IN	OUT	MATERIALE / MATERIAL	FINITURA / FINISHING		EURO
DC673-M11	•		Acciaio inox Stainless steel	Spazzolato Brushed	M11	26.400,00
DC673-M9	•		Ottone Brass	Spazzolato Brushed	M9	28.200,00
DC673-M10	•		Rame Copper	Spazzolato Brushed	M10	29.200,00

130 kg 165 kg W.250 D.42,5 H.65 cm 0,9 m² 1

CANNETO CONSOLLE DOWN

W.234 D.41 H.47 cm

IVA esclusa
VAT excluded

Struttura interna in legno noce canaletto.
Internal structure in canaletto walnut wood.

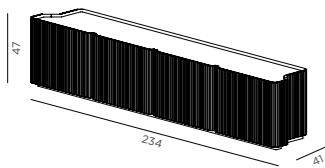

CODICE / CODE	IN	OUT	MATERIALE / MATERIAL	FINITURA / FINISHING		EURO
DC673T-M11	•		Acciaio inox Stainless steel	Spazzolato Brushed	M11	28.400,00
DC673T-M9	•		Ottone Brass	Spazzolato Brushed	M9	30.200,00
DC673T-M10	•		Rame Copper	Spazzolato Brushed	M10	31.200,00

130 kg 165 kg W.250 D.42,5 H.65 cm 0,9 m² 1

Celato

Design, R&D De Castelli

Cassettiera rivestita in metallo su tutti i lati. Cassetti invisibili con apertura push-pull, guide Blum ad estrazione totale con Blumotion.

Chest of drawers clad in metal on all sides. Invisible drawers with push-pull opening system assembled on full-extension Blum Blumotion slides.

CARATTERISTICHE PRODOTTO PRODUCT CHARACTERISTICS

NOTE NOTES	Struttura interna in legno di betulla naturale, rivestita in metallo su tutti i lati. Cassetti di diverse dimensioni con guide Blum ad estrazione totale con Blu Motion. Secretaire nascosto alla base, accessibile estraendo ultimo cassetto. <i>Internal structure in natural birch wood, clad in metal on all sides. Drawers of different sizes with push-open system assembled on full-extension Blum Blumotion slides. Secretaire hidden at the bottom, accessible by pulling out the last drawer.</i>
MONTAGGIO ASSEMBLY	Prodotto consegnato assemblato. DC348 prevede fissaggio meccanico a parete. Viteria di fissaggio a parete esclusa. <i>Products are delivered assembled. DC348 includes mechanical wall fixing. Wall fixing screws excluded.</i>
IMBALLO CAGEAGING	Imballo in cassa incluso nel prezzo. <i>Wooden cage included.</i>
MANUTENZIONE E PULIZIA MAINTENANCE AND CLEANING	Per la pulizia utilizzare solo un panno morbido ed inumidito con acqua o appositi prodotti neutri per superfici verniciate e delicate. Non usare panni abrasivi, solventi, alcool o detergenti aggressivi che potrebbero rovinare la superficie in modo irreparabile. Asciugare bene la superficie in caso di ristagno d'acqua. Eventuali variazioni rispetto ad un campione in visione sono da considerarsi non come difetto, ma come caratteristica insita della lavorazione manuale che può essere suscettibile di variazioni di tonalità, ossidazione ed omogeneità. Queste variazioni non possono essere considerate difetti e non sono coperti dalla presente garanzia. Si ricorda inoltre che il metallo può mostrare differenze di tonalità da una partita all'altra. De Castelli non si assume alcuna responsabilità in caso di eventuali differenze, in particolare per prodotti acquistati in tempi diversi. <i>Use only a soft cloth dampened with water or special neutral products suitable for use on painted and delicate surfaces. Do not use abrasive cloths, solvents, alcohol or aggressive detergents, which could irreparably damage the surface. Dry the surface well in case of contact with water. Any differences between the finished product and supplied samples are not to be considered as defects, but as inherent characteristics deriving from the manual working process which may result in variations to the colour, finish and homogeneity of the final product. These variations cannot be considered defects and are not covered by this warranty. It should also be remembered that metal can show colour variations from one batch to another. De Castelli assumes no responsibility in the event of any differences, in particular for products purchased at different times.</i>

PRODOTTO SU MISURA CUSTOM PRODUCT

DIMENSIONI SU RICHIESTA DIMENSIONS ON REQUEST	Il prodotto può essere realizzato anche in dimensioni su richiesta, previa conferma fattibilità da parte di De Castelli. In fase di richiesta specificare dimensioni, materiale, finitura e numero di cassetti desiderati. Il prezzo è a preventivo. <i>On request the product can be customized. De Castelli will first confirm the production feasibility. For custom made products please specify the number of drawers as well as dimensions, material and finishing. The price is on quotation.</i>
FINITURE SU RICHIESTA FINISHES ON REQUEST	Il prodotto può essere realizzato anche in finiture su richiesta, previa conferma fattibilità da parte di De Castelli. Il prezzo è a preventivo. <i>The product can also be made upon request, subject to confirmation of feasibility by De Castelli. The price is on quotation.</i>

DETTAGLI PRODOTTO PRODUCT DETAILS

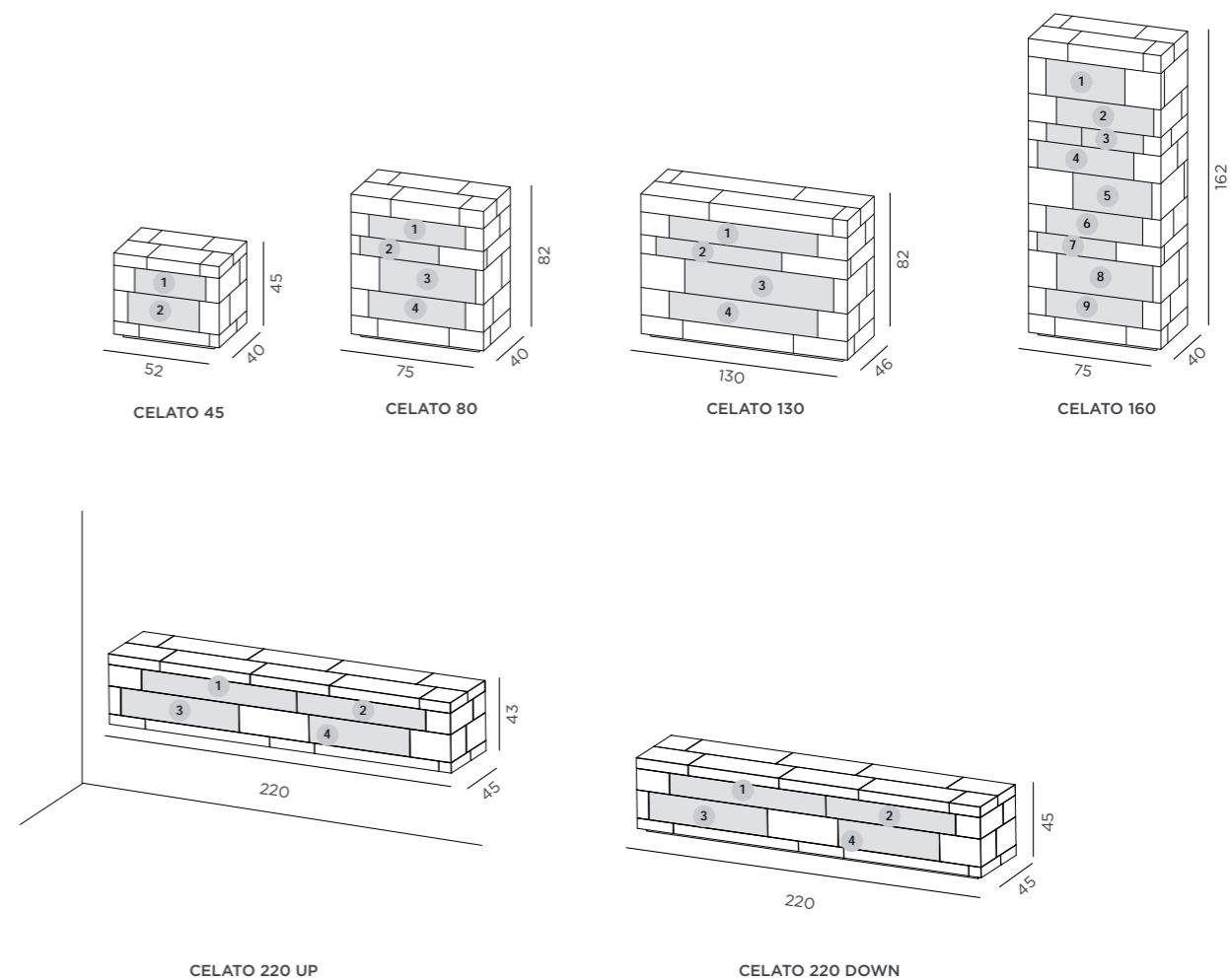

MISURE INTERNE CASSETTI INTERNAL DRAWERS MEASURES

CELATO 45		CELATO 80		CELATO 130		CELATO 160		CELATO 220 UP/DOWN	
CASSETTO DRAWER	DIMENSIONI DIMENSIONS	CASSETTO DRAWER	DIMENSIONI DIMENSIONS	CASSETTO DRAWER	DIMENSIONI DIMENSIONS	CASSETTO DRAWER	DIMENSIONI DIMENSIONS	CASSETTO DRAWER	DIMENSIONI DIMENSIONS
1	W. 32,5 D. 31 H. 8,5 cm	1	W. 51 D. 31 H. 11 cm	1	W. 91 D. 36 H. 10,5 cm	1	W. 41 D. 31 H. 15,5 cm	1*	W. 96 D. 36 H. 8,5 cm
2	W. 32,5 D. 31 H. 12,5 cm	2	W. 41 D. 31 H. 6 cm	2	W. 76 D. 36 H. 6 cm	2	W. 51 D. 31 H. 10,5 cm	2*	W. 79 D. 36 H. 8,5 cm
		3	W. 52 D. 31 H. 16 cm	3	W. 91 D. 36 H. 16 cm	3**	W. 51 D. 31 H. 5,5 cm	3*	W. 71,5 D. 36 H. 8,5 cm
		4	W. 51 D. 31 H. 11 cm	4	W. 91 D. 36 H. 11 cm	4	W. 51 D. 31 H. 10,5 cm	4*	W. 60 D. 36 H. 8,5 cm
						5	W. 41 D. 31 H. 13,5 cm		
						6	W. 51 D. 31 H. 10,5 cm		
						7	W. 41 D. 31 H. 5,5 cm		
						8	W. 51 D. 31 H. 15,5 cm		
						9	W. 51 D. 31 H. 10,5 cm		

**Due elementi di rivestimenti individuano un cassetto unico (3).

**Two covering elements identify a single drawer (3).

*Tutti i cassetti si aprono indipendentemente gli uni dagli altri.

* All drawers open independently of each other.

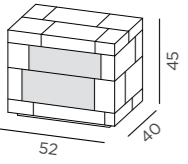
CELATO 45	CODICE / CODE	IN	OUT	MATERIALE / MATERIAL	FINITURA / FINISHING	EURO
W. 52 D. 40 H. 45 cm						IVA esclusa VAT excluded
Struttura interna in betulla naturale. Internal structure in natural birch.						
DC347-E5	●			Acciaio inox Stainless steel	DeLabré B DeLabré B	E5 4.560,00
DC347-G2	●			Acciaio inox Stainless steel	DeLabré orbitale Orbitale DeLabré	G2 4.680,00
DC347-E6	●			Acciaio inox Stainless steel	DeLabré striato Striped DeLabré	E6 4.750,00
DC347-F2	●			Ottone Brass	DeLabré DeLabré	F2 4.800,00
DC347-G3	●			Ottone Brass	DeLabré orbitale Orbitale DeLabré	G3 5.100,00
DC347-G7	●			Ottone Brass	DeLabré striato Striped DeLabré	G7 5.500,00
DC347-G5	●			Rame Copper	DeLabré DeLabré	G5 5.100,00
DC347-G4	●			Rame Copper	DeLabré orbitale Orbitale DeLabré	G4 5.200,00
DC347-G6	●			Rame Copper	DeLabré striato Striped DeLabré	G6 5.750,00
						
37 kg	52 kg	W.67 D.55 H.68 cm	0,3 m ³	1		

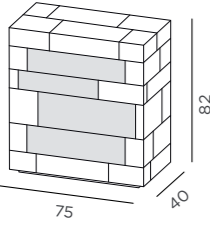
CELATO 80	CODICE / CODE	IN	OUT	MATERIALE / MATERIAL	FINITURA / FINISHING	EURO
W. 75 D. 40 H. 82 cm						IVA esclusa VAT excluded
Struttura interna in betulla naturale. Internal structure in natural birch.						
DC345-E5	●			Acciaio inox Stainless steel	DeLabré B DeLabré B	E5 5.400,00
DC345-G2	●			Acciaio inox Stainless steel	DeLabré orbitale Orbitale DeLabré	G2 5.580,00
DC345-E6	●			Acciaio inox Stainless steel	DeLabré striato Striped DeLabré	E6 5.900,00
DC345-F2	●			Ottone Brass	DeLabré DeLabré	F2 6.250,00
DC345-G3	●			Ottone Brass	DeLabré orbitale Orbitale DeLabré	G3 6.360,00
DC345-G7	●			Ottone Brass	DeLabré striato Striped DeLabré	G7 7.000,00
DC345-G5	●			Rame Copper	DeLabré DeLabré	G5 6.600,00
DC345-G4	●			Rame Copper	DeLabré orbitale Orbitale DeLabré	G4 6.700,00
DC345-G6	●			Rame Copper	DeLabré striato Striped DeLabré	G6 7.100,00
						
54 kg	70 kg	W.80 D.120 H.115 cm	0,1 m ³	1		

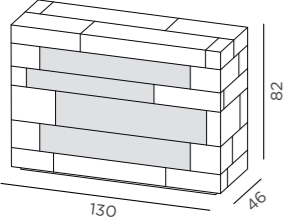
CELATO 130	CODICE / CODE	IN	OUT	MATERIALE / MATERIAL	FINITURA / FINISHING	EURO
W. 130 D. 46 H. 82 cm						IVA esclusa VAT excluded
Struttura interna in betulla naturale. Internal structure in natural birch.						
DC346-E5	●			Acciaio inox Stainless steel	DeLabré B DeLabré B	E5 7.000,00
DC346-G2	●			Acciaio inox Stainless steel	DeLabré orbitale Orbitale DeLabré	G2 7.600,00
DC346-E6	●			Acciaio inox Stainless steel	DeLabré striato Striped DeLabré	E6 7.100,00
DC346-F2	●			Ottone Brass	DeLabré DeLabré	F2 7.800,00
DC346-G3	●			Ottone Brass	DeLabré orbitale Orbitale DeLabré	G3 7.900,00
DC346-G7	●			Ottone Brass	DeLabré striato Striped DeLabré	G7 9.000,00
DC346-G5	●			Rame Copper	DeLabré DeLabré	G5 8.640,00
DC346-G4	●			Rame Copper	DeLabré orbitale Orbitale DeLabré	G4 8.760,00
DC346-G6	●			Rame Copper	DeLabré striato Striped DeLabré	G6 9.200,00
						
100 kg	120 kg	W.150 D.180 H.115 cm	1,2 m ³	1		

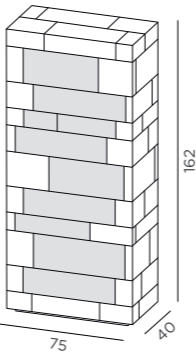
CELATO 160	CODICE / CODE	IN	OUT	MATERIALE / MATERIAL	FINITURA / FINISHING	EURO
W. 75 D. 40 H. 162 cm						IVA esclusa VAT excluded
Struttura interna in betulla naturale. Internal structure in natural birch.						
DC343-E5	●			Acciaio inox Stainless steel	DeLabré B DeLabré B	E5 8.970,00
DC343-G2	●			Acciaio inox Stainless steel	DeLabré orbitale Orbitale DeLabré	G2 9.000,00
DC343-E6	●			Acciaio inox Stainless steel	DeLabré striato Striped DeLabré	E6 10.000,00
DC343-F2	●			Ottone Brass	DeLabré DeLabré	F2 10.700,00
DC343-G3	●			Ottone Brass	DeLabré orbitale Orbitale DeLabré	G3 10.700,00
DC343-G7	●			Ottone Brass	DeLabré striato Striped DeLabré	G7 11.500,00
DC343-G5	●			Rame Copper	DeLabré DeLabré	G5 11.000,00
DC343-G4	●			Rame Copper	DeLabré orbitale Orbitale DeLabré	G4 11.200,00
DC343-G6	●			Rame Copper	DeLabré striato Striped DeLabré	G6 11.900,00
						
102 kg	125 kg	W.80 D.120 H.200 cm	1,92 m ³	1		

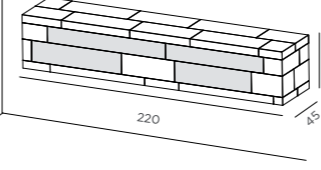
CELATO 220 UP	CODICE / CODE	IN	OUT	MATERIALE / MATERIAL	FINITURA / FINISHING	EURO
W. 220 D. 45 H. 43 cm						IVA esclusa VAT excluded
Struttura interna in betulla naturale. Internal structure in natural birch.						
DC348-E5	●			Acciaio inox Stainless steel	DeLabré B DeLabré B	E5 9.360,00
DC348-G2	●			Acciaio inox Stainless steel	DeLabré orbitale Orbitale DeLabré	G2 9.600,00
DC348-E6	●			Acciaio inox Stainless steel	DeLabré striato Striped DeLabré	E6 9.960,00
DC348-F2	●			Ottone Brass	DeLabré DeLabré	F2 10.800,00
DC348-G3	●			Ottone Brass	DeLabré orbitale Orbitale DeLabré	G3 10.950,00
DC348-G7	●			Ottone Brass	DeLabré striato Striped DeLabré	G7 11.300,00
DC348-G5	●			Rame Copper	DeLabré DeLabré	G5 11.200,00
DC348-G4	●			Rame Copper	DeLabré orbitale Orbitale DeLabré	G4 11.500,00
DC348-G6	●			Rame Copper	DeLabré striato Striped DeLabré	G6 11.800,00
						
Versione sospesa. Prevede fissaggio meccanico a parete. Suspended version. It requires mechanical fixing sistem to wall.						
139 kg	165 kg	W.235 D.60 H.70 cm	1 m ³	1		

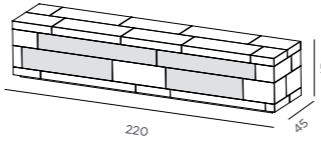
CELATO 220 DOWN	CODICE / CODE	IN	OUT	MATERIALE / MATERIAL	FINITURA / FINISHING	EURO
W. 220 D. 45 H. 45 cm						IVA esclusa VAT excluded
Struttura interna in betulla naturale. Internal structure in natural birch.						
DC349-E5	●			Acciaio inox Stainless steel	DeLabré B DeLabré B	E5 9.250,00
DC349-G2	●			Acciaio inox Stainless steel	DeLabré orbitale Orbitale DeLabré	G2 9.480,00
DC349-E6	●			Acciaio inox Stainless steel	DeLabré striato Striped DeLabré	E6 9.850,00
DC349-F2	●			Ottone Brass	DeLabré DeLabré	F2 10.350,00
DC349-G3	●			Ottone Brass	DeLabré orbitale Orbitale DeLabré	G3 10.450,00
DC349-G7	●			Ottone Brass	DeLabré striato Striped DeLabré	G7 10.800,00
DC349-G5	●			Rame Copper	DeLabré DeLabré	G5 11.200,00
DC349-G4	●			Rame Copper	DeLabré orbitale Orbitale DeLabré	G4 15.500,00
DC349-G6	●			Rame Copper	DeLabré striato Striped DeLabré	G6 11.700,00
						
139 kg	170 kg	W.235 D.60 H.70 cm	1 m ³	1		

Elizabeth

Design, Nathalie Dewez

Madia rivestita in metallo plissettato su tutti i lati. Ante a battente con apertura push-pull.

Cabinet clad in pleated metal on all sides. Push-open doors.

CARATTERISTICHE PRODOTTO PRODUCT CHARACTERISTICS

NOTE NOTES	Struttura interna in legno laccato RAL 7013 opaco rivestita in metallo su tutti i lati. Frontali in metallo con lavorazione a plissé. <i>Wooden structure in matt lacquered wood, clad in metal on all sides. Pleated metal fronts.</i>
MONTAGGIO ASSEMBLY	Il prodotto è consegnato montato. <i>The product is delivered assembled.</i>
IMBALLO CAGEAGING	Imballo in cassa incluso nel prezzo. <i>Wooden cage included.</i>
MANUTENZIONE E PULIZIA MAINTENANCE AND CLEANING	Per la pulizia utilizzare solo un panno morbido ed inumidito con acqua o appositi prodotti neutri per superfici verniciate e delicate. Non usare panni abrasivi, solventi, alcool o detersivi aggressivi che potrebbero rovinare la superficie in modo irreparabile. Asciugare bene la superficie in caso di ristagno d'acqua. Eventuali variazioni rispetto ad un campione in visione sono da considerarsi non come difetto, ma come caratteristica insita della lavorazione manuale che può essere suscettibile di variazioni di tonalità, ossidazione ed omogeneità. Queste variazioni non possono essere considerate difetti e non sono coperti dalla presente garanzia. Si ricorda inoltre che il metallo può mostrare differenze di tonalità da una partita all'altra. De Castelli non si assume alcuna responsabilità in caso di eventuali differenze, in particolare per prodotti acquistati in tempi diversi. <i>Use only a soft cloth dampened with water or special neutral products suitable for use on painted and delicate surfaces. Do not use abrasive cloths, solvents, alcohol or aggressive detergents, which could irreparably damage the surface. Dry the surface well in case of contact with water. Any differences between the finished product and supplied samples are not to be considered as defects, but as inherent characteristics deriving from the manual working process which may result in variations to the colour, finish and homogeneity of the final product. These variations cannot be considered defects and are not covered by this warranty. It should also be remembered that metal can show colour variations from one batch to another. De Castelli assumes no responsibility in the event of any differences, in particular for products purchased at different times.</i>

PRODOTTO SU MISURA CUSTOM PRODUCT

DIMENSIONI SU RICHIESTA DIMENSIONS ON REQUEST	Il prodotto può subire piccole modifiche limitatamente alla lunghezza. È sconsigliato diminuire la profondità e cambiare l'altezza. <i>The product may undergo small changes limited to the length. It is not recommended to decrease the depth and to change the height.</i>
FINITURE SU RICHIESTA FINISHES ON REQUEST	Il prodotto è disponibile nelle sole finiture presenti a listino. <i>The product is available only in the finishes listed in the pricelist.</i>

DETTAGLI PRODOTTO PRODUCT DETAILS

chiuso / closed

aperto / open

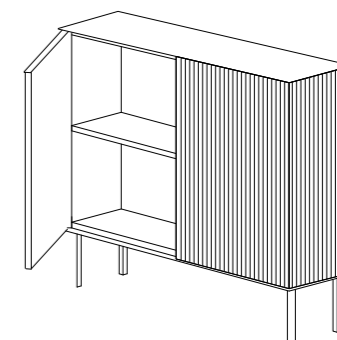
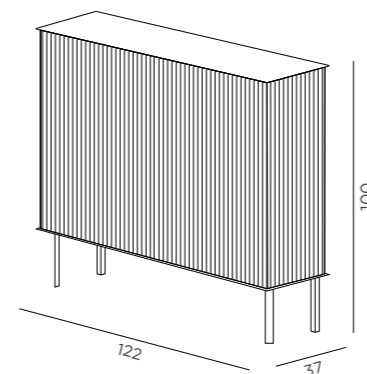

Misure interne / Internal measurements

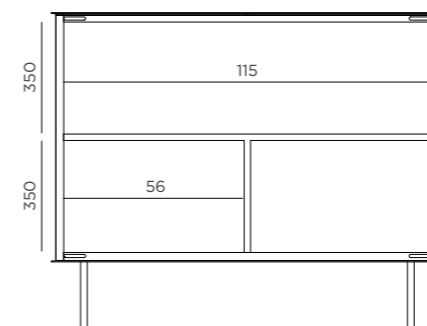

ELIZABETH

W. 122 D. 37 H. 100 cm

Struttura interna in legno laccato RAL 7013 opaco.
Internal structure in matt lacquered RAL 7013 wood.

CODICE / CODE	IN	OUT	MATERIALE / MATERIAL	FINITURA / FINISHING	EURO
DC541-D2	●		Acciaio inox Aisi 304 <i>Stainless steel Aisi 304</i>	Lucido <i>Polished</i>	D2 11.000,00
DC541-M14	●		Ottone <i>Brass</i>	Lucido <i>Polished</i>	M14 15.000,00
DC541-M13	●		Rame <i>Copper</i>	Lucido <i>Polished</i>	M13 16.000,00

IVA esclusa
VAT excluded

90 kg

110 kg

W:150 D:90 H:120 cm

1,5 m³

1

Graffio

Design, Paolo Benevelli

Madia a due ante rivestita in metallo su tutti i lati a vista escluso il retro. Struttura in legno di rovere naturale con 2 cassetti interni.

Madia with two front doors, clad in metal on all visible sides back excluded. Structure in natural oak wood with 2 internal drawers.

CARATTERISTICHE PRODOTTO PRODUCT CHARACTERISTICS

NOTE NOTES	Struttura in legno di rovere naturale, rivestita in metallo. Presenta due ripiani intermedi e due cassetti interni. Le ante sono attrezzate con tre ripiani ciascuna. <i>Structure in natural oak wood, clad in metal. It has two intermediate shelves and two drawers. The doors are equipped with three shelves each.</i>
MONTAGGIO ASSEMBLY	Il prodotto è consegnato montato. <i>The product is delivered assembled.</i>
IMBALLO CAGEAGING	Imballo in cassa incluso nel prezzo. <i>Wooden cage included.</i>
MANUTENZIONE E PULIZIA MAINTENANCE AND CLEANING	Per la pulizia utilizzare solo un panno morbido ed inumidito con acqua o appositi prodotti neutri per superfici verniciate e delicate. Non usare panni abrasivi, solventi, alcool o detersivi aggressivi che potrebbero rovinare la superficie in modo irreparabile. Asciugare bene la superficie in caso di ristagno d'acqua. Eventuali variazioni rispetto ad un campione in visione sono da considerarsi non come difetto, ma come caratteristica insita della lavorazione manuale che può essere suscettibile di variazioni di tonalità, ossidazione ed omogeneità. Queste variazioni non possono essere considerate difetti e non sono coperti dalla presente garanzia. Si ricorda inoltre che il metallo può mostrare differenze di tonalità da una partita all'altra. De Castelli non si assume alcuna responsabilità in caso di eventuali differenze, in particolare per prodotti acquistati in tempi diversi. <i>Use only a soft cloth dampened with water or special neutral products suitable for use on painted and delicate surfaces. Do not use abrasive cloths, solvents, alcohol or aggressive detergents, which could irreparably damage the surface. Dry the surface well in case of contact with water. Any differences between the finished product and supplied samples are not to be considered as defects, but as inherent characteristics deriving from the manual working process which may result in variations to the colour, finish and homogeneity of the final product. These variations cannot be considered defects and are not covered by this warranty. It should also be remembered that metal can show colour variations from one batch to another. De Castelli assumes no responsibility in the event of any differences, in particular for products purchased at different times.</i>

PRODOTTO SU MISURA CUSTOM PRODUCT

DIMENSIONI SU RICHIESTA DIMENSIONS ON REQUEST	Il prodotto è disponibile solo nelle dimensioni previste a listino. <i>The product is available only in the dimensions listed.</i>
FINITURE SU RICHIESTA FINISHES ON REQUEST	Il prodotto può essere realizzato anche in finiture su richiesta, previa conferma fattibilità da parte di De Castelli. Il prezzo è a preventivo. <i>The product can also be made upon request, subject to confirmation of feasibility by De Castelli. The price is on quotation.</i>

DETTAGLI PRODOTTO PRODUCT DETAILS

chiuso / closed

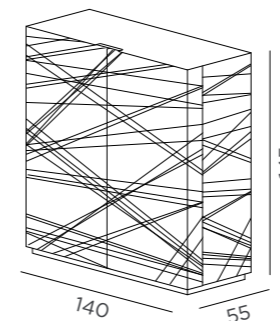

aperto / open

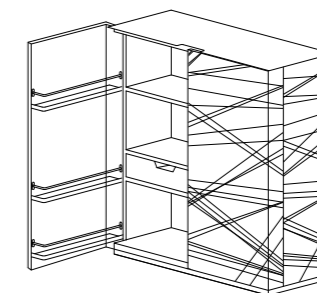

Misure interne / Internal measurements

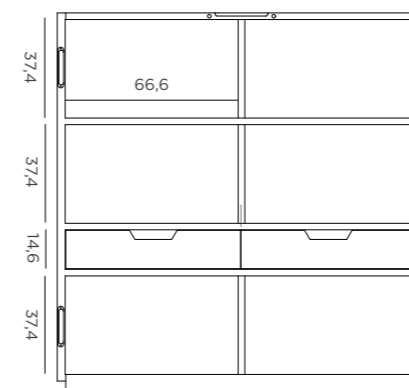

GRAFFIO	CODICE / CODE	IN	OUT	MATERIALE / MATERIAL	FINITURA / FINISHING	EURO
W. 140 D. 55 H. 145 cm						IVA esclusa VAT excluded
Struttura interna in rovere naturale. <i>Internal structure in natural oak.</i>	DC639-OT-H10	●		Ottone Brass	DeErosion DeErosion	H10 15.600,00
	DC639-RA-H10	●		Rame Copper	DeErosion DeErosion	H10 16.250,00

160 kg

185 kg

W.155 D.70 H.170 cm

1,9 m³

1

Longing Cabinet

Design, Nika Zupanc

Cabinet rivestito in metallo su tutti i lati con differenti finiture. Composto da 16 antine con apertura tramite chiavi in ottone.

Cabinet clad in metal with different finishes on all sides. Composed of 16 small doors with opening by brass keys.

CARATTERISTICHE PRODOTTO PRODUCTS CHARACTERISTICS

NOTE NOTES	Struttura interna in legno laccato RAL 3012, chiavi in fusione di ottone. <i>Internal structure in RAL 3012 lacquered wood, keys in cast brass.</i>
MONTAGGIO ASSEMBLY	Il prodotto è consegnato montato. <i>The product is delivered assembled.</i>
IMBALLO CAGEAGING	Imballo in cassa incluso nel prezzo. <i>Wooden cage included.</i>
MANUTENZIONE E PULIZIA MAINTENANCE AND CLEANING	Per la pulizia utilizzare solo un panno morbido ed inumidito con acqua o appositi prodotti neutri per superfici verniciate e delicate. Non usare panni abrasivi, solventi, alcool o detersivi aggressivi che potrebbero rovinare la superficie in modo irreparabile. Asciugare bene la superficie in caso di ristagno d'acqua. Eventuali variazioni rispetto ad un campione in visione sono da considerarsi non come difetto, ma come caratteristica insita della lavorazione manuale che può essere suscettibile di variazioni di tonalità, ossidazione ed omogeneità. Queste variazioni non possono essere considerate difetti e non sono coperti dalla presente garanzia. Si ricorda inoltre che il metallo può mostrare differenze di tonalità da una partita all'altra. De Castelli non si assume alcuna responsabilità in caso di eventuali differenze, in particolare per prodotti acquistati in tempi diversi. <i>Use only a soft cloth dampened with water or special neutral products suitable for use on painted and delicate surfaces. Do not use abrasive cloths, solvents, alcohol or aggressive detergents, which could irreparably damage the surface. Dry the surface well in case of contact with water. Any differences between the finished product and supplied samples are not to be considered as defects, but as inherent characteristics deriving from the manual working process which may result in variations to the colour, finish and homogeneity of the final product. These variations cannot be considered defects and are not covered by this warranty. It should also be remembered that metal can show colour variations from one batch to another. De Castelli assumes no responsibility in the event of any differences, in particular for products purchased at different times.</i>

PRODOTTO SU MISURA CUSTOM PRODUCT

DIMENSIONI SU RICHIESTA DIMENSIONS ON REQUEST	Il prodotto può essere realizzato anche in dimensioni su richiesta, previa conferma fattibilità da parte di De Castelli. In fase di richiesta specificare oltre alle dimensioni, al materiale e alla finitura, anche il numero di ante desiderate. Il prezzo è a preventivo. <i>The product can also be custom made in dimensions upon request, subject to confirmation of feasibility by De Castelli. When requesting, please specify the desired number of doors in addition to the dimensions, material and finishing. The price is on quotation.</i>
FINITURE SU RICHIESTA FINISHES ON REQUEST	Il prodotto può essere realizzato anche in finiture su richiesta, previa conferma fattibilità da parte di De Castelli. Il prezzo è a preventivo. <i>The product can also be made in finishes upon request, subject to confirmation of feasibility by De Castelli. The price is on quotation.</i>

DETTAGLI PRODOTTO PRODUCT DETAILS

chiuso / closed

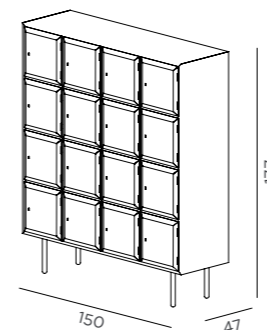

interno / Internal

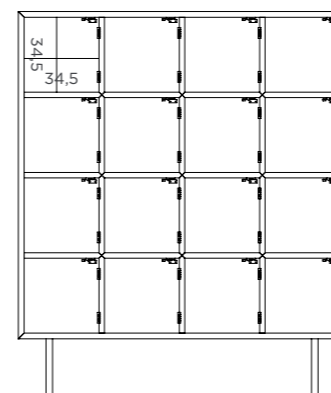

LONGING CABINET

W. 150 D. 47 H. 177 cm

Struttura interna in legno laccato RAL 3012 opaco.
Internal structure in matt lacquered RAL 3012 wood.

CODICE / CODE	IN	OUT	MATERIALE / MATERIAL	FINITURA / FINISHING	EURO
DC5511-RA	●		Rame Copper	Spazzolato Brushed	M10
			Rame Copper	Lucido Polished	E14
			Rame Copper	DeLabré orbitale Orbitale DeLabré	G4

IVA esclusa
VAT excluded

26.300,00

120 kg

145 kg

W:165 D:63 H:190 cm

2 m³

1

Marea

Design, Zanellato/Bortotto

Collezione di 4 contenitori rivestiti in metallo su tutti i lati. Ante e cassetti con apertura push-pull, guide Blum Movento Tip-on a estrazione totale.

Collection of 4 containers clad in metal on all sides. Doors and drawers with push-pull opening system and full extension Movento Tip-on Blum slides.

CARATTERISTICHE PRODOTTO PRODUCT CHARACTERISTICS

NOTE NOTES	Struttura in legno di rovere Titanium, rivestita in metallo su tutti i lati. Ante e cassetti con apertura push-pull, guide Blum Movento Tip-on a estrazione totale. <i>Internal structure in Titanium oak wood, clad in metal on all sides. Doors and drawers with push-pull opening system and full extension Movento Tip-on Blum slides.</i>
MONTAGGIO ASSEMBLY	Si ritiene necessario il montaggio delle mensole. <i>The shelves need to be mounted.</i>
IMBALLO CAGEAGING	Imballo in cassa incluso nel prezzo. <i>Wooden cage included.</i>
MANUTENZIONE E PULIZIA MAINTENANCE AND CLEANING	Per la pulizia utilizzare solo un panno morbido ed inumidito con acqua o appositi prodotti neutri per superfici verniciate e delicate. Non usare panni abrasivi, solventi, alcool o detersivi aggressivi che potrebbero rovinare la superficie in modo irreparabile. Asciugare bene la superficie in caso di ristagno d'acqua. Eventuali variazioni rispetto ad un campione in visione sono da considerarsi non come difetto, ma come caratteristica insita della lavorazione manuale che può essere suscettibile di variazioni di tonalità, ossidazione ed omogeneità. Queste variazioni non possono essere considerate difetti e non sono coperti dalla presente garanzia. Si ricorda inoltre che il metallo può mostrare differenze di tonalità da una partita all'altra. De Castelli non si assume alcuna responsabilità in caso di eventuali differenze, in particolare per prodotti acquistati in tempi diversi. <i>Use only a soft cloth dampened with water or special neutral products suitable for use on painted and delicate surfaces. Do not use abrasive cloths, solvents, alcohol or aggressive detergents, which could irreparably damage the surface. Dry the surface well in case of contact with water. Any differences between the finished product and supplied samples are not to be considered as defects, but as inherent characteristics deriving from the manual working process which may result in variations to the colour, finish and homogeneity of the final product. These variations cannot be considered defects and are not covered by this warranty. It should also be remembered that metal can show colour variations from one batch to another. De Castelli assumes no responsibility in the event of any differences, in particular for products purchased at different times.</i>

PRODOTTO SU MISURA CUSTOM PRODUCT

DIMENSIONI SU RICHIESTA DIMENSIONS ON REQUEST	Il prodotto può essere realizzato anche in dimensioni su richiesta, previa conferma fattibilità da parte di De Castelli. In fase di richiesta specificare oltre alle dimensioni, al materiale e alla finitura, anche il numero di cassetti/ante desiderate. Il prezzo è a preventivo. <i>The product can also be made in dimensions on request, subject to confirmation of feasibility by De Castelli. For custom made products please specify the number of drawers/doors as well as dimensions, material and finishing. Price is on quotation.</i>
FINITURE SU RICHIESTA FINISHES ON REQUEST	Il prodotto può essere realizzato anche in finiture su richiesta, previa conferma fattibilità da parte di De Castelli. Il prezzo è a preventivo. <i>The product can also be made in custom finishes on request, subject to confirmation of feasibility by De Castelli. The price is on request.</i>

DETTAGLI PRODOTTO PRODUCT DETAILS

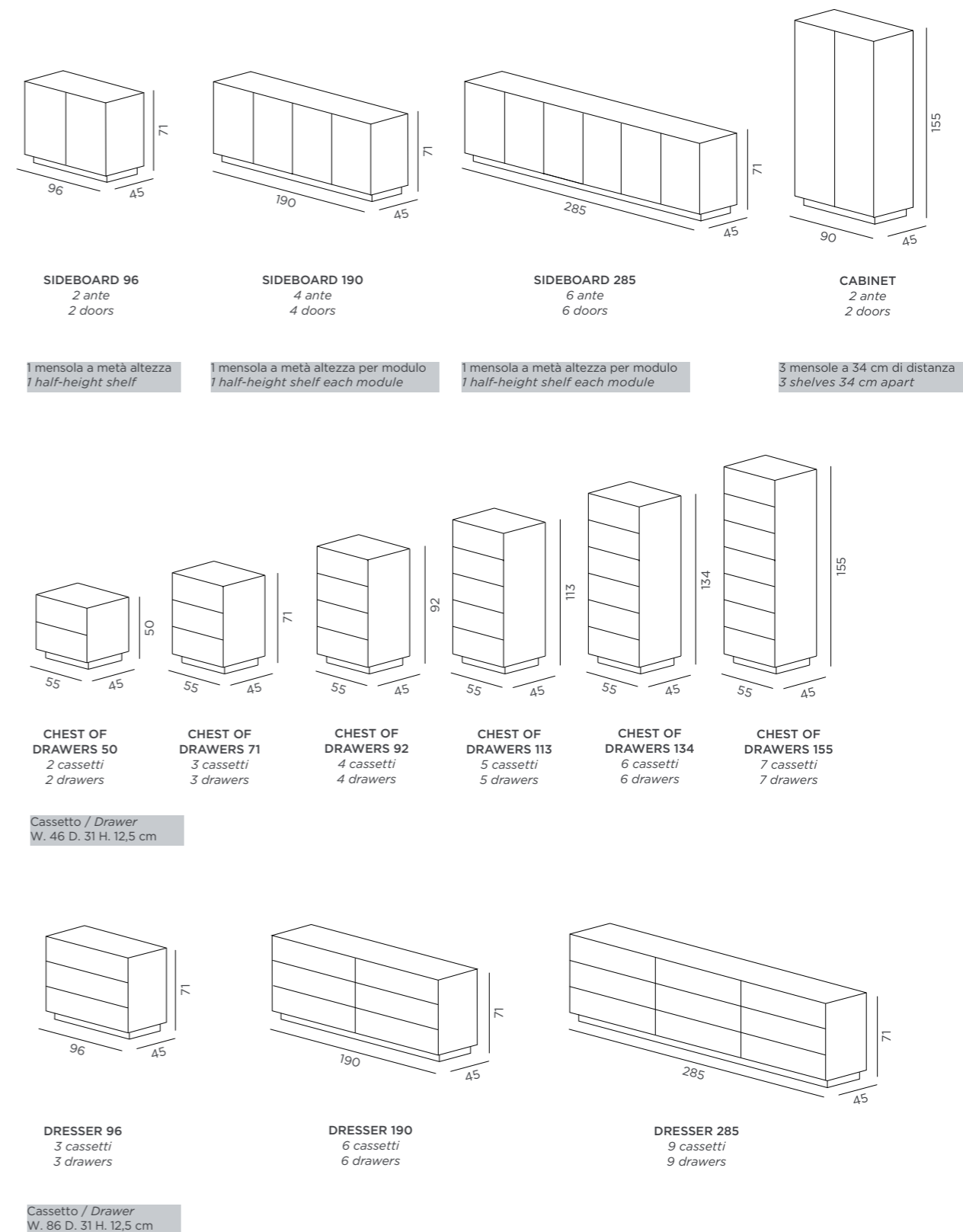

SIDEBOARD 2 DOORS

W. 96 D. 45 H. 71 cm

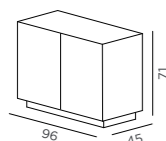
Struttura interna in rovere titanio.
Internal structure in titanium oak.

CODICE / CODE	IN	OUT	MATERIALE / MATERIAL	FINITURA / FINISHING	EURO
DC611-E5	●		Acciaio inox Stainless steel	DeLabré B DeLabré B	E5 5.200,00
DC611-G2	●		Acciaio inox Stainless steel	DeLabré orbitale Orbitale DeLabré	G2 5.450,00
DC611-M4	●		Acciaio inox Stainless steel	DeMarea DeMarea	M4 5.700,00
DC611-F2	●		Ottone Brass	DeLabré DeLabré	F2 5.500,00
DC611-G3	●		Ottone Brass	DeLabré orbitale Orbitale DeLabré	G3 5.600,00
DC611-M6	●		Ottone Brass	DeMarea DeMarea	M6 6.000,00
DC611-G5	●		Rame Copper	DeLabré DeLabré	G5 5.700,00
DC611-G4	●		Rame Copper	DeLabré orbitale Orbitale DeLabré	G4 5.880,00
DC611-M5	●		Rame Copper	DeMarea DeMarea	M5 6.240,00

IVA esclusa
VAT excluded

50 kg 65 kg W.110 D.60 H.95 cm 0,7 m³ 1

MAREA CABINET

W. 90 D. 45 H. 155 cm

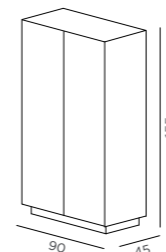
Struttura interna in rovere titanio.
Internal structure in titanium oak.

CODICE / CODE	IN	OUT	MATERIALE / MATERIAL	FINITURA / FINISHING	EURO
DC605-E5	●		Acciaio inox Stainless steel	DeLabré B DeLabré B	E5 7.480,00
DC605-G2	●		Acciaio inox Stainless steel	DeLabré orbitale Orbitale DeLabré	G2 7.700,00
DC605-M4	●		Acciaio inox Stainless steel	DeMarea DeMarea	M4 8.280,00
DC605-F2	●		Ottone Brass	DeLabré DeLabré	F2 8.480,00
DC605-G3	●		Ottone Brass	DeLabré orbitale Orbitale DeLabré	G3 8.580,00
DC605-M6	●		Ottone Brass	DeMarea DeMarea	M6 9.300,00
DC605-G5	●		Rame Copper	DeLabré DeLabré	G5 8.910,00
DC605-G4	●		Rame Copper	DeLabré orbitale Orbitale DeLabré	G4 9.130,00
DC605-M5	●		Rame Copper	DeMarea DeMarea	M5 9.500,00

IVA esclusa
VAT excluded

94 kg 118 kg W.80 D.120 H.180 cm 2 m³ 2

SIDEBOARD 4 DOORS

W. 190 D. 45 H. 71 cm

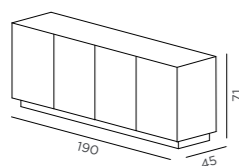
Struttura interna in rovere titanio.
Internal structure in titanium oak.

CODICE / CODE	IN	OUT	MATERIALE / MATERIAL	FINITURA / FINISHING	EURO
DC606-E5	●		Acciaio inox Stainless steel	DeLabré B DeLabré B	E5 9.450,00
DC606-G2	●		Acciaio inox Stainless steel	DeLabré orbitale Orbitale DeLabré	G2 9.700,00
DC606-M4	●		Acciaio inox Stainless steel	DeMarea DeMarea	M4 9.800,00
DC606-F2	●		Ottone Brass	DeLabré DeLabré	F2 9.450,00
DC606-G3	●		Ottone Brass	DeLabré orbitale Orbitale DeLabré	G3 9.700,00
DC606-M6	●		Ottone Brass	DeMarea DeMarea	M6 10.100,00
DC606-G5	●		Rame Copper	DeLabré DeLabré	G5 10.000,00
DC606-G4	●		Rame Copper	DeLabré orbitale Orbitale DeLabré	G4 10.300,00
DC606-M5	●		Rame Copper	DeMarea DeMarea	M5 10.900,00

IVA esclusa
VAT excluded

93 kg 113 kg W.205 D.60 H.95 cm 1,2 m³ 1

SIDEBOARD 6 DOORS

W. 285 D. 45 H. 71 cm

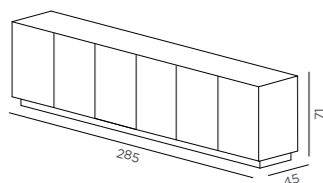
Struttura interna in rovere titanio.
Internal structure in titanium oak.

CODICE / CODE	IN	OUT	MATERIALE / MATERIAL	FINITURA / FINISHING	EURO
DC617-E5	●		Acciaio inox Stainless steel	DeLabré B DeLabré B	E5 12.000,00
DC617-G2	●		Acciaio inox Stainless steel	DeLabré orbitale Orbitale DeLabré	G2 13.200,00
DC617-M4	●		Acciaio inox Stainless steel	DeMarea DeMarea	M4 15.400,00
DC617-F2	●		Ottone Brass	DeLabré DeLabré	F2 13.200,00
DC617-G3	●		Ottone Brass	DeLabré orbitale Orbitale DeLabré	G3 14.300,00
DC617-M6	●		Ottone Brass	DeMarea DeMarea	M6 16.500,00
DC617-G5	●		Rame Copper	DeLabré DeLabré	G5 14.850,00
DC617-G4	●		Rame Copper	DeLabré orbitale Orbitale DeLabré	G4 15.200,00
DC617-M5	●		Rame Copper	DeMarea DeMarea	M5 17.600,00

IVA esclusa
VAT excluded

140 kg 163 kg W.300 D.60 H.95 cm 1,8 m³ 1

CHEST OF 2 DRAWERS

W. 55 D. 45 H. 50 cm

Struttura interna in rovere titanio.
Internal structure in titanium oak.

CODICE / CODE	IN	OUT	MATERIALE / MATERIAL	FINITURA / FINISHING	EURO
DC614-E5	●		Acciaio inox Stainless steel	DeLabré B DeLabré B	E5 4.940,00
DC614-G2	●		Acciaio inox Stainless steel	DeLabré orbitale Orbitale DeLabré	G2 5.000,00
DC614-M4	●		Acciaio inox Stainless steel	DeMarea DeMarea	M4 5.200,00
DC614-F2	●		Ottone Brass	DeLabré DeLabré	F2 5.330,00
DC614-G3	●		Ottone Brass	DeLabré orbitale Orbitale DeLabré	G3 5.460,00
DC614-M6	●		Ottone Brass	DeMarea DeMarea	M6 5.720,00
DC614-G5	●		Rame Copper	DeLabré DeLabré	G5 5.590,00
DC614-G4	●		Rame Copper	DeLabré orbitale Orbitale DeLabré	G4 5.720,00
DC614-M5	●		Rame Copper	DeMarea DeMarea	M5 5.850,00

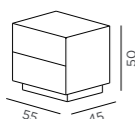
IVA esclusa
VAT excluded

26 kg 36 kg W.70 D.60 H.75 cm 0,3 m³ 1

CHEST OF 3 DRAWERS

W. 55 D. 45 H. 71 cm

Struttura interna in rovere titanio.
Internal structure in titanium oak.

CODICE / CODE	IN	OUT	MATERIALE / MATERIAL	FINITURA / FINISHING	EURO
DC613-E5	●		Acciaio inox Stainless steel	DeLabré B DeLabré B	E5 6.760,00
DC613-G2	●		Acciaio inox Stainless steel	DeLabré orbitale Orbitale DeLabré	G2 6.890,00
DC613-M4	●		Acciaio inox Stainless steel	DeMarea DeMarea	M4 7.000,00
DC613-F2	●		Ottone Brass	DeLabré DeLabré	F2 7.280,00
DC613-G3	●		Ottone Brass	DeLabré orbitale Orbitale DeLabré	G3 7.410,00
DC613-M6	●		Ottone Brass	DeMarea DeMarea	M6 7.800,00
DC613-G5	●		Rame Copper	DeLabré DeLabré	G5 7.400,00
DC613-G4	●		Rame Copper	DeLabré orbitale Orbitale DeLabré	G4 7.475,00
DC613-M5	●		Rame Copper	DeMarea DeMarea	M5 7.930,00

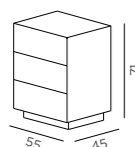
IVA esclusa
VAT excluded

36 kg 48 kg W.70 D.60 H.95 cm 0,4 m³ 1

CHEST OF 4 DRAWERS

W. 55 D. 45 H. 92 cm

Struttura interna in rovere titanio.
Internal structure in titanium oak.

CODICE / CODE	IN	OUT	MATERIALE / MATERIAL	FINITURA / FINISHING	EURO
DC616-E5	●		Acciaio inox Stainless steel	DeLabré B DeLabré B	E5 8.700,00
DC616-G2	●		Acciaio inox Stainless steel	DeLabré orbitale Orbitale DeLabré	G2 8.840,00
DC616-M4	●		Acciaio inox Stainless steel	DeMarea DeMarea	M4 8.970,00
DC616-F2	●		Ottone Brass	DeLabré DeLabré	F2 9.490,00
DC616-G3	●		Ottone Brass	DeLabré orbitale Orbitale DeLabré	G3 9.620,00
DC616-M6	●		Ottone Brass	DeMarea DeMarea	M6 9.750,00
DC616-G5	●		Rame Copper	DeLabré DeLabré	G5 9.620,00
DC616-G4	●		Rame Copper	DeLabré orbitale Orbitale DeLabré	G4 9.685,00
DC616-M5	●		Rame Copper	DeMarea DeMarea	M5 9.880,00

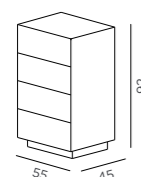
IVA esclusa
VAT excluded

46 kg 56 kg W.80 D.120 H.120 cm 1,2 m³ 1

CHEST OF 5 DRAWERS

W. 55 D. 45 H. 113 cm

Struttura interna in rovere titanio.
Internal structure in titanium oak.

CODICE / CODE	IN	OUT	MATERIALE / MATERIAL	FINITURA / FINISHING	EURO
DC607-E5	●		Acciaio inox Stainless steel	DeLabré B DeLabré B	E5 10.660,00
DC607-G2	●		Acciaio inox Stainless steel	DeLabré orbitale Orbitale DeLabré	G2 10.790,00
DC607-M4	●		Acciaio inox Stainless steel	DeMarea DeMarea	M4 10.920,00
DC607-F2	●		Ottone Brass	DeLabré DeLabré	F2 11.440,00
DC607-G3	●		Ottone Brass	DeLabré orbitale Orbitale DeLabré	G3 11.570,00
DC607-M6	●		Ottone Brass	DeMarea DeMarea	M6 11.960,00
DC607-G5	●		Rame Copper	DeLabré DeLabré	G5 11.960,00
DC607-G4	●		Rame Copper	DeLabré orbitale Orbitale DeLabré	G4 12.090,00
DC607-M5	●		Rame Copper	DeMarea DeMarea	M5 12.350,00

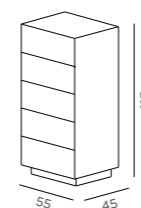
IVA esclusa
VAT excluded

63 kg 81 kg W.80 D.120 H.140 cm 1,3 m³ 1

CHEST OF 6 DRAWERS

W. 55 D. 45 H. 134 cm

Struttura interna in rovere titanio.
Internal structure in titanium oak.

CODICE / CODE	IN	OUT	MATERIALE / MATERIAL	FINITURA / FINISHING	EURO
DC615-E5	●		Acciaio inox Stainless steel	DeLabré B DeLabré B	E5 12.610,00
DC615-G2	●		Acciaio inox Stainless steel	DeLabré orbitale Orbitale DeLabré	G2 12.740,00
DC615-M4	●		Acciaio inox Stainless steel	DeMarea DeMarea	M4 12.870,00
DC615-F2	●		Ottone Brass	DeLabré DeLabré	F2 13.650,00
DC615-G3	●		Ottone Brass	DeLabré orbitale Orbitale DeLabré	G3 13.780,00
DC615-M6	●		Ottone Brass	DeMarea DeMarea	M6 14.300,00
DC615-G5	●		Rame Copper	DeLabré DeLabré	G5 14.300,00
DC615-G4	●		Rame Copper	DeLabré orbitale Orbitale DeLabré	G4 15.600,00
DC615-M5	●		Rame Copper	DeMarea DeMarea	M5 15.860,00

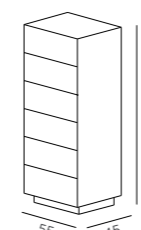
IVA esclusa
VAT excluded

76 kg 96 kg W.80 D.120 H.160 cm 1,5 m³ 1

CHEST OF 7 DRAWERS

W. 55 D. 45 H. 155 cm

Struttura interna in rovere titanio.
Internal structure in titanium oak.

CODICE / CODE	IN	OUT	MATERIALE / MATERIAL	FINITURA / FINISHING	EURO
DC612-E5	●		Acciaio inox Stainless steel	DeLabré B DeLabré B	E5 14.560,00
DC612-G2	●		Acciaio inox Stainless steel	DeLabré orbitale Orbitale DeLabré	G2 14.690,00
DC612-M4	●		Acciaio inox Stainless steel	DeMarea DeMarea	M4 14.950,00
DC612-F2	●		Ottone Brass	DeLabré DeLabré	F2 15.470,00
DC612-G3	●		Ottone Brass	DeLabré orbitale Orbitale DeLabré	G3 15.600,00
DC612-M6	●		Ottone Brass	DeMarea DeMarea	M6 15.990,00
DC612-G5	●		Rame Copper	DeLabré DeLabré	G5 15.990,00
DC612-G4	●		Rame Copper	DeLabré orbitale Orbitale DeLabré	G4 16.250,00
DC612-M5	●		Rame Copper	DeMarea DeMarea	M5 16.770,00

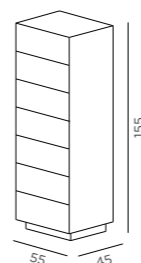
IVA esclusa
VAT excluded

90 kg 112 kg W.80 D.120 H.180 cm 1,7 m³ 1

DRESSER 3 DRAWERS

CODICE / CODE	IN	OUT	MATERIALE / MATERIAL	FINITURA / FINISHING	EURO
---------------	----	-----	----------------------	----------------------	------

W.96 D. 45 H.71 cm

IVA esclusa
VAT excludedStruttura interna in rovere titanio.
Internal structure in titanium oak.

DC643-E5	●		Acciaio inox Stainless steel	DeLabré B DeLabré B	E5	9.620,00
DC643-G2	●		Acciaio inox Stainless steel	DeLabré orbitale Orbitale DeLabré	G2	9.750,00
DC643-M4	●		Acciaio inox Stainless steel	DeMarea DeMarea	M4	9.880,00
DC643-F2	●		Ottone Brass	DeLabré DeLabré	F2	10.010,00
DC643-G3	●		Ottone Brass	DeLabré orbitale Orbitale DeLabré	G3	10.140,00
DC643-M6	●		Ottone Brass	DeMarea DeMarea	M6	10.400,00
DC643-G5	●		Rame Copper	DeLabré DeLabré	G5	10.400,00
DC643-G4	●		Rame Copper	DeLabré orbitale Orbitale DeLabré	G4	10.530,00
DC643-M5	●		Rame Copper	DeMarea DeMarea	M5	10.790,00

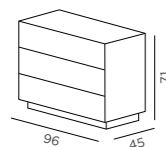

60 kg
 85 kg
 W. 111 D. 60 H. 98 cm
 0,6 m³
 1

DRESSER 6 DRAWERS

CODICE / CODE	IN	OUT	MATERIALE / MATERIAL	FINITURA / FINISHING	EURO
---------------	----	-----	----------------------	----------------------	------

W. 190 D. 45 H. 71 cm

IVA esclusa
VAT excludedStruttura interna in rovere titanio.
Internal structure in titanium oak.

DC644-E5	●		Acciaio inox Stainless steel	DeLabré B DeLabré B	E5	18.200,00
DC644-G2	●		Acciaio inox Stainless steel	DeLabré orbitale Orbitale DeLabré	G2	18.590,00
DC644-M4	●		Acciaio inox Stainless steel	DeMarea DeMarea	M4	19.240,00
DC644-F2	●		Ottone Brass	DeLabré DeLabré	F2	19.630,00
DC644-G3	●		Ottone Brass	DeLabré orbitale Orbitale DeLabré	G3	19.760,00
DC644-M6	●		Ottone Brass	DeMarea DeMarea	M6	20.020,00
DC644-G5	●		Rame Copper	DeLabré DeLabré	G5	20.020,00
DC644-G4	●		Rame Copper	DeLabré orbitale Orbitale DeLabré	G4	20.280,00
DC644-M5	●		Rame Copper	DeMarea DeMarea	M5	20.540,00

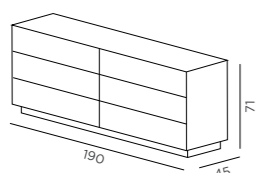

115 kg
 140 kg
 W. 205 D. 60 H. 96 cm
 1,2 m³
 1

DRESSER 9 DRAWERS

CODICE / CODE	IN	OUT	MATERIALE / MATERIAL	FINITURA / FINISHING	EURO
---------------	----	-----	----------------------	----------------------	------

W. 285 D. 45 H. 71 cm

IVA esclusa
VAT excludedStruttura interna in rovere titanio.
Internal structure in titanium oak.

DC645-E5	●		Acciaio inox Stainless steel	DeLabré B DeLabré B	E5	26.000,00
DC645-G2	●		Acciaio inox Stainless steel	DeLabré orbitale Orbitale DeLabré	G2	26.910,00
DC645-M4	●		Acciaio inox Stainless steel	DeMarea DeMarea	M4	27.690,00
DC645-F2	●		Ottone Brass	DeLabré DeLabré	F2	27.820,00
DC645-G3	●		Ottone Brass	DeLabré orbitale Orbitale DeLabré	G3	27.950,00
DC645-M6	●		Ottone Brass	DeMarea DeMarea	M6	28.080,00
DC645-G5	●		Rame Copper	DeLabré DeLabré	G5	20.080,00
DC645-G4	●		Rame Copper	DeLabré orbitale Orbitale DeLabré	G4	28.210,00
DC645-M5	●		Rame Copper	DeMarea DeMarea	M5	28.990,00

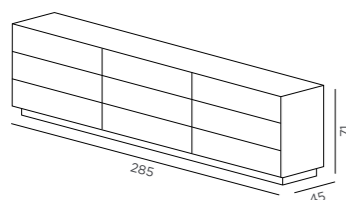

170 kg
 200 kg
 W. 300 D. 60 H. 96 cm
 1,7 m³
 1

Mida

Design, MartinelliVenezia

Cabinet tondo da parete rivestito in metallo. Anta circolare scorrevole con apertura dx o sx a scelta da specificare all'ordine.

Round hanging cabinet clad in metal. The circular sliding door opens to the left or right, as specified in the order.

CARATTERISTICHE PRODOTTO PRODUCT CHARACTERISTICS

NOTE NOTES	Struttura interna in legno laccato RAL 7016 opaco. Scocca esterna che riveste la profondità in acciaio inox DeLabré orbitale, diverse varianti di materiali e finiture per l'anta. Apertura a spinta a destra o a sinistra. Richiede fissaggio meccanico a parete. <i>Internal structure in matt lacquered RAL 7016 wood. External shell clad in orbitale DeLabré stainless steel, different options of materials and finishes for the door. Push opening to the right or left. It requires mechanical wall fixing.</i>
MONTAGGIO ASSEMBLY	Il prodotto è consegnato montato. Prevede fissaggio meccanico a parete. Viteria di fissaggio a parete esclusa. <i>The product is delivered assembled. The mechanical wall fixing is included in the price. Wall fixing screws excluded.</i>
IMBALLO CAGEAGING	Imballo in cassa incluso nel prezzo. Staffa di fissaggio inclusa nel prezzo. <i>Wooden cage included and fixing bracket included in the price.</i>
MANUTENZIONE E PULIZIA MAINTENANCE AND CLEANING	Per la pulizia utilizzare solo un panno morbido ed inumidito con acqua o appositi prodotti neutri per superfici verniciate e delicate. Non usare panni abrasivi, solventi, alcool o detersivi aggressivi che potrebbero rovinare la superficie in modo irreparabile. Asciugare bene la superficie in caso di ristagno d'acqua. Eventuali variazioni rispetto ad un campione in visione sono da considerarsi non come difetto, ma come caratteristica insita della lavorazione manuale che può essere suscettibile di variazioni di tonalità, ossidazione ed omogeneità. Queste variazioni non possono essere considerate difetti e non sono coperti dalla presente garanzia. Si ricorda inoltre che il metallo può mostrare differenze di tonalità da una partita all'altra. De Castelli non si assume alcuna responsabilità in caso di eventuali differenze, in particolare per prodotti acquistati in tempi diversi. <i>Use only a soft cloth dampened with water or special neutral products suitable for use on painted and delicate surfaces. Do not use abrasive cloths, solvents, alcohol or aggressive detergents, which could irreparably damage the surface. Dry the surface well in case of contact with water. Any differences between the finished product and supplied samples are not to be considered as defects, but as inherent characteristics deriving from the manual working process which may result in variations to the colour, finish and homogeneity of the final product. These variations cannot be considered defects and are not covered by this warranty. It should also be remembered that metal can show colour variations from one batch to another. De Castelli assumes no responsibility in the event of any differences, in particular for products purchased at different times.</i>

PRODOTTO SU MISURA CUSTOM PRODUCT

DIMENSIONI SU RICHIESTA DIMENSIONS ON REQUEST	Il prodotto è disponibile solo nelle dimensioni previste a listino. <i>The product is available only in the dimensions listed in the price list.</i>
FINITURE SU RICHIESTA FINISHES ON REQUEST	Il prodotto può essere realizzato anche in finiture su richiesta, previa conferma fattibilità da parte di De Castelli. Scocca esterna sempre rivestita in acciaio inox DeLabré orbitale G2. Il prezzo è a preventivo. <i>The product can also be made in other finishes upon request, subject to confirmation of feasibility by De Castelli. Outer shell always clad in orbitale DeLabré stainless steel G2. The price is on quotation.</i>

DETTAGLI PRODOTTO PRODUCT DETAILS

apertura a dx / right opening

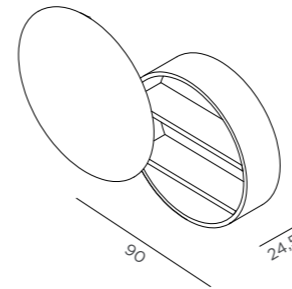

apertura a sx / left opening

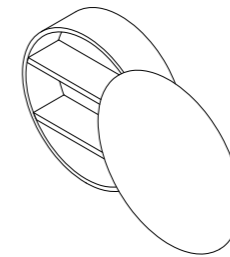

Misure interne / Internal measurements

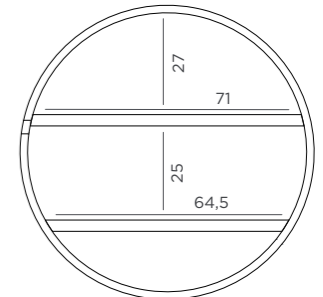

MIDA CABINET LEFT

Ø. 90 D. 24,5 cm

Struttura interna in legno laccato RAL 7016 opaco. Scocca esterna rivestita in acciaio inox DeLabré orbitale G2.
Internal structure in matt lacquered RAL 7016 wood. Outer shell clad in orbitale DeLabré stainless steel G2.

CODICE / CODE	IN	OUT	MATERIALE / MATERIAL	FINITURA / FINISHING	EURO
DC601-E11	●		Acciaio inox Stainless steel	DeLabré DeLabré	E11 4.700,00
DC601-M0	●		Acciaio inox Stainless steel	DeOpale DeOpale	M0 4.800,00
DC601-IX-H8	●		Acciaio inox Stainless steel	DeErosion DeErosion	H8 5.000,00
DC601-F2	●		Ottone Brass	DeLabré DeLabré	F2 4.950,00
DC601-M3	●		Ottone Brass	DeOpale DeOpale	M3 4.720,00
DC601-OT-H8	●		Ottone Brass	DeErosion DeErosion	H8 4.600,00
DC601-G5	●		Rame Copper	DeLabré DeLabré	G5 4.510,00
DC601-M2	●		Rame Copper	DeOpale DeOpale	M2 4.900,00
DC601-RA-H8	●		Rame Copper	DeErosion DeErosion	H8 5.000,00

44 kg 56 kg W:100 D:100 H:50 cm 0,5 m³ 1

MIDA CABINET RIGHT

Ø. 90 D. 24,5 cm

Struttura interna in legno laccato RAL 7016 opaco. Scocca esterna rivestita in acciaio inox DeLabré orbitale G2.
Internal structure in matt lacquered RAL 7016 wood. Outer shell clad in orbitale DeLabré stainless steel G2.

CODICE / CODE	IN	OUT	MATERIALE / MATERIAL	FINITURA / FINISHING	EURO
DC602-E11	●		Acciaio inox Stainless steel	DeLabré DeLabré	E11 4.700,00
DC602-M0	●		Acciaio inox Stainless steel	DeOpale DeOpale	M0 4.800,00
DC602-IX-H8	●		Acciaio inox Stainless steel	DeErosion DeErosion	H8 5.000,00
DC602-F2	●		Ottone Brass	DeLabré DeLabré	F2 4.950,00
DC602-M3	●		Ottone Brass	DeOpale DeOpale	M3 4.720,00
DC602-OT-H8	●		Ottone Brass	DeErosion DeErosion	H8 4.600,00
DC602-G5	●		Rame Copper	DeLabré DeLabré	G5 4.510,00
DC602-M2	●		Rame Copper	DeOpale DeOpale	M2 4.900,00
DC602-RA-H8	●		Rame Copper	DeErosion DeErosion	H8 5.000,00

44 kg 56 kg W:100 D:100 H:50 cm 0,5 m³ 1

IVA esclusa
VAT excluded

IVA esclusa
VAT excluded

Pandora

Design, Martinelli Venezia

Cassettiera circolare rivestita in metallo. Cassetti invisibili disposti sulla circonferenza con apertura push-pull.

Circular storage unit clad in metal. Invisible drawers with push-pull opening system on the circumference.

CARATTERISTICHE PRODOTTO PRODUCT CHARACTERISTICS

NOTE NOTES	Struttura in legno di rovere, rivestita in metallo su tutti i lati. Il prodotto prevede l'apertura disallineata dei cassetti. È possibile richiedere una configurazione di apertura diversa, da specificare al momento dell'ordine. <i>Structure in oak wood, clad in metal on all sides. The product has a misaligned opening of the drawers. A different opening configuration can be requested by specifying it at the order confirmation.</i>
MONTAGGIO ASSEMBLY	Il prodotto è consegnato assemblato. <i>The product is delivered assembled.</i>
IMBALLO CAGEAGING	Imballo in cassa incluso nel prezzo. <i>Wooden cage included.</i>
MANUTENZIONE E PULIZIA MAINTENANCE AND CLEANING	Per la pulizia utilizzare solo un panno morbido ed inumidito con acqua o appositi prodotti neutri per superfici verniciate e delicate. Non usare panni abrasivi, solventi, alcool o detersivi aggressivi che potrebbero rovinare la superficie in modo irreparabile. Asciugare bene la superficie in caso di ristagno d'acqua. Eventuali variazioni rispetto ad un campione in visione sono da considerarsi non come difetto, ma come caratteristica insita della lavorazione manuale che può essere suscettibile di variazioni di tonalità, ossidazione ed omogeneità. Queste variazioni non possono essere considerate difetti e non sono coperti dalla presente garanzia. Si ricorda inoltre che il metallo può mostrare differenze di tonalità da una partita all'altra. De Castelli non si assume alcuna responsabilità in caso di eventuali differenze, in particolare per prodotti acquistati in tempi diversi. <i>Use only a soft cloth dampened with water or special neutral products suitable for use on painted and delicate surfaces. Do not use abrasive cloths, solvents, alcohol or aggressive detergents, which could irreparably damage the surface. Dry the surface well in case of contact with water. Any differences between the finished product and supplied samples are not to be considered as defects, but as inherent characteristics deriving from the manual working process which may result in variations to the colour, finish and homogeneity of the final product. These variations cannot be considered defects and are not covered by this warranty. It should also be remembered that metal can show colour variations from one batch to another. De Castelli assumes no responsibility in the event of any differences, in particular for products purchased at different times.</i>

PRODOTTO SU MISURA CUSTOM PRODUCT

DIMENSIONI SU RICHIESTA DIMENSIONS ON REQUEST	Il prodotto è disponibile solo nelle dimensioni previste a listino. <i>The product is available only in the dimensions listed.</i>
FINITURE SU RICHIESTA FINISHES ON REQUEST	Il prodotto può essere realizzato anche in finiture su richiesta, previa conferma fattibilità da parte di De Castelli. Il prezzo è a preventivo. <i>The product can also be made in other finishes upon request, subject to confirmation of feasibility by De Castelli. The price is on quotation.</i>

DETTAGLI PRODOTTO PRODUCT DETAILS

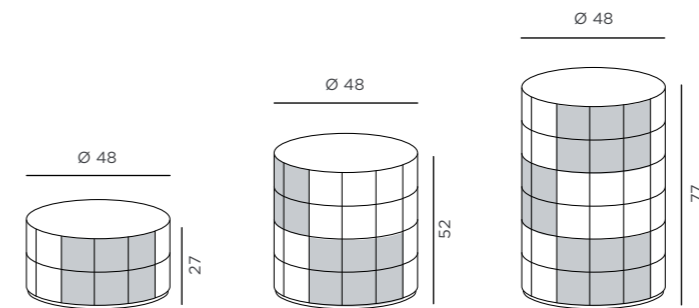

PANDORA 27
1 cassetto
1 drawer

PANDORA 52
2 cassetti
2 drawers

PANDORA 77
3 cassetti
3 drawers

L'apertura dei cassetti è disallineata. Specificare al momento dell'ordine se si desidera un'apertura allineata.
The opening of the drawers is misaligned. Please specify at order confirmation an aligned opening, if desired.

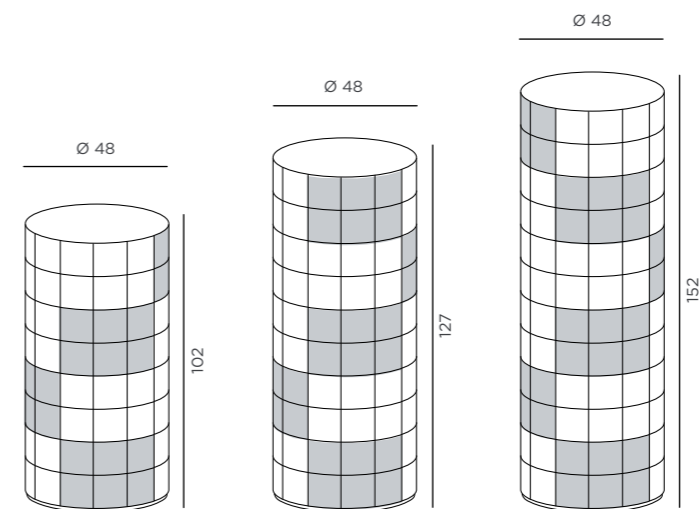

PANDORA 102
4 cassetti
4 drawers

PANDORA 127
5 cassetti
5 drawers



PANDORA 152
6 cassetti
6 drawers



L'apertura dei cassetti è disallineata. Specificare al momento dell'ordine se si desidera un'apertura allineata.
The opening of the drawers is misaligned. Please specify at order confirmation an aligned opening, if desired.

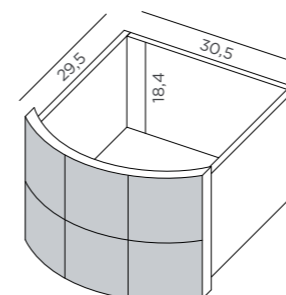

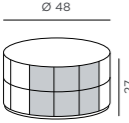
Misure interne / Internal measurements

1 cassetto ogni 2 file di scaglie / 1 drawer every 2 rows of flakes

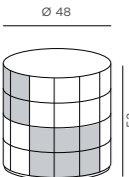



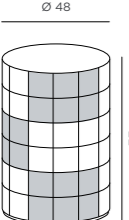

PANDORA 27		CODICE / CODE	IN	OUT	MATERIALE / MATERIAL	FINITURA / FINISHING	EURO
\emptyset 48 H.27 cm		IVA esclusa VAT excluded					
Struttura interna in rovere naturale. Internal structure in natural oak.		DC634-1M-E5	•		Acciaio inox Stainless steel	DeLabré B DeLabré B	E5 3.220,00
		DC634-1M-G2	•		Acciaio inox Stainless steel	DeLabré orbitale Orbitale DeLabré	G2 3.320,00
		DC634-1M-M9	•		Ottone Brass	Spazzolato Brushed	M9 2.860,00
		DC634-1M-F2	•		Ottone Brass	DeLabré DeLabré	F2 3.200,00
		DC634-1M-G3	•		Ottone Brass	DeLabré orbitale Orbitale DeLabré	G3 3.290,00
		DC634-1M-M10	•		Rame Copper	Spazzolato Brushed	M10 2.860,00
		DC634-1M-G5	•		Rame Copper	DeLabré DeLabré	G5 3.250,00
		DC634-1M-G4	•		Rame Copper	DeLabré orbitale Orbitale DeLabré	G4 3.300,00
							
							

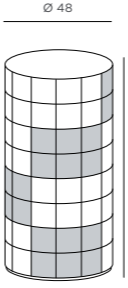
PANDORA 52		CODICE / CODE	IN	OUT	MATERIALE / MATERIAL	FINITURA / FINISHING	EURO
\emptyset 48 H.52 cm		IVA esclusa VAT excluded					
Struttura interna in rovere naturale. Internal structure in natural oak.		DC634-2M-E5	•		Acciaio inox Stainless steel	DeLabré B DeLabré B	E5 5.760,00
		DC634-2M-G2	•		Acciaio inox Stainless steel	DeLabré orbitale Orbitale DeLabré	G2 5.760,00
		DC634-2M-M9	•		Ottone Brass	Spazzolato Brushed	M9 4.840,00
		DC634-2M-F2	•		Ottone Brass	DeLabré DeLabré	F2 5.400,00
		DC634-2M-G3	•		Ottone Brass	DeLabré orbitale Orbitale DeLabré	G3 5.450,00
		DC634-2M-M10	•		Rame Copper	Spazzolato Brushed	M10 4.950,00
		DC634-2M-G5	•		Rame Copper	DeLabré DeLabré	G5 5.920,00
		DC634-2M-G4	•		Rame Copper	DeLabré orbitale Orbitale DeLabré	G4 6.000,00
							
							

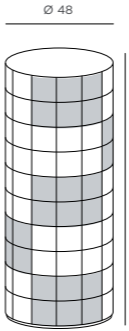
PANDORA 77		CODICE / CODE	IN	OUT	MATERIALE / MATERIAL	FINITURA / FINISHING	EURO
\emptyset 48 H.77 cm		IVA esclusa VAT excluded					
Struttura interna in rovere naturale. Internal structure in natural oak.		DC634-3M-E5	•		Acciaio inox Stainless steel	DeLabré B DeLabré B	E5 8.380,00
		DC634-3M-G2	•		Acciaio inox Stainless steel	DeLabré orbitale Orbitale DeLabré	G2 8.380,00
		DC634-3M-M9	•		Ottone Brass	Spazzolato Brushed	M9 7.240,00
		DC634-3M-F2	•		Ottone Brass	DeLabré DeLabré	F2 8.540,00
		DC634-3M-G3	•		Ottone Brass	DeLabré orbitale Orbitale DeLabré	G3 7.750,00
		DC634-3M-M10	•		Rame Copper	Spazzolato Brushed	M10 7.360,00
		DC634-3M-G5	•		Rame Copper	DeLabré DeLabré	G5 8.280,00
		DC634-3M-G4	•		Rame Copper	DeLabré orbitale Orbitale DeLabré	G4 8.400,00
							
							

PANDORA 102		CODICE / CODE	IN	OUT	MATERIALE / MATERIAL	FINITURA / FINISHING	EURO
\emptyset 48 H.102 cm		IVA esclusa VAT excluded					
Struttura interna in rovere naturale. Internal structure in natural oak.		DC634-4M-E5	•		Acciaio inox Stainless steel	DeLabré B DeLabré B	E5 10.460,00
		DC634-4M-G2	•		Acciaio inox Stainless steel	DeLabré orbitale Orbitale DeLabré	G2 10.460,00
		DC634-4M-M9	•		Ottone Brass	Spazzolato Brushed	M9 9.600,00
		DC634-4M-F2	•		Ottone Brass	DeLabré DeLabré	F2 10.500,00
		DC634-4M-G3	•		Ottone Brass	DeLabré orbitale Orbitale DeLabré	G3 10.640,00
		DC634-4M-M10	•		Rame Copper	Spazzolato Brushed	M10 9.520,00
		DC634-4M-G5	•		Rame Copper	DeLabré DeLabré	G5 10.850,00
		DC634-4M-G4	•		Rame Copper	DeLabré orbitale Orbitale DeLabré	G4 10.980,00
							
							

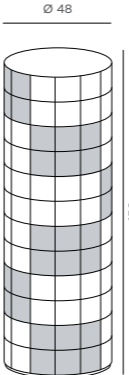
PANDORA 127		CODICE / CODE	IN	OUT	MATERIALE / MATERIAL	FINITURA / FINISHING	EURO
\emptyset 48 H.127 cm		IVA esclusa VAT excluded					
Struttura interna in rovere naturale. Internal structure in natural oak.		DC634-5M-E5	•		Acciaio inox Stainless steel	DeLabré B DeLabré B	E5 12.550,00
		DC634-5M-G2	•		Acciaio inox Stainless steel	DeLabré orbitale Orbitale DeLabré	G2 12.550,00
		DC634-5M-M9	•		Ottone Brass	Spazzolato Brushed	M9 11.800,00
		DC634-5M-F2	•		Ottone Brass	DeLabré DeLabré	F2 12.900,00
		DC634-5M-G3	•		Ottone Brass	DeLabré orbitale Orbitale DeLabré	G3 13.000,00
		DC634-5M-M10	•		Rame Copper	Spazzolato Brushed	M10 12.100,00
		DC634-5M-G5	•		Rame Copper	DeLabré DeLabré	G5 13.450,00
		DC634-5M-G4	•		Rame Copper	DeLabré orbitale Orbitale DeLabré	G4 13.600,00
							
							

PANDORA 152		CODICE / CODE	IN	OUT	MATERIALE / MATERIAL	FINITURA / FINISHING	EURO
\emptyset 48 H.152 cm		IVA esclusa VAT excluded					
Struttura interna in rovere naturale. Internal structure in natural oak.		DC634-6M-E5	•		Acciaio inox Stainless steel	DeLabré B DeLabré B	E5 15.000,00
		DC634-6M-G2	•		Acciaio inox Stainless steel	DeLabré orbitale Orbitale DeLabré	G2 15.000,00
		DC634-6M-M9	•		Ottone Brass	Spazzolato Brushed	M9 14.000,00
		DC634-6M-F2	•		Ottone Brass	DeLabré DeLabré	F2 15.500,00
		DC634-6M-G3	•		Ottone Brass	DeLabré orbitale Orbitale DeLabré	G3 15.600,00
		DC634-6M-M10	•		Rame Copper	Spazzolato Brushed	M10 14.600,00
		DC634-6M-G5	•		Rame Copper	DeLabré DeLabré	G5 15.700,00
		DC634-6M-G4	•		Rame Copper	DeLabré orbitale Orbitale DeLabré	G4 15.900,00
							
							

Polifemo

Design, Elena Salmistraro

Cabinet verticale a due ante a battente rivestito in metallo su tutti i lati a vista, completo di fissaggio a parete.

Vertical cabinet with two front doors, clad in metal on all visible sides, supplied with wall fixing system.

CARATTERISTICHE PRODOTTO PRODUCT CHARACTERISTICS

NOTE NOTES	Struttura interna in legno laccato RAL 7016 opaco, rivestita in metallo su tutti i lati a vista. Richiede fissaggio a parete. <i>Internal structure in matt RAL 7016 lacquered wood, clad in metal on all visible sides. It requires wall fixing.</i>
MONTAGGIO ASSEMBLY	Il prodotto è consegnato montato. Prevede fissaggio meccanico a parete. Fissaggio meccanico a parete, incluso nel prezzo. Viteria esclusa. <i>The product is delivered assembled. It requires mechanical wall fixing, included in the price. Screws excluded.</i>
IMBALLO CAGEAGING	Imballo in cassa incluso nel prezzo. <i>Wooden cage included.</i>
MANUTENZIONE E PULIZIA MAINTENANCE AND CLEANING	Per la pulizia utilizzare solo un panno morbido ed inumidito con acqua o appositi prodotti neutri per superfici verniciate e delicate. Non usare panni abrasivi, solventi, alcool o detersivi aggressivi che potrebbero rovinare la superficie in modo irreparabile. Asciugare bene la superficie in caso di ristagno d'acqua. Eventuali variazioni rispetto ad un campione in visione sono da considerarsi non come difetto, ma come caratteristica insita della lavorazione manuale che può essere suscettibile di variazioni di tonalità, ossidazione ed omogeneità. Queste variazioni non possono essere considerate difetti e non sono coperti dalla presente garanzia. Si ricorda inoltre che il metallo può mostrare differenze di tonalità da una partita all'altra. De Castelli non si assume alcuna responsabilità in caso di eventuali differenze, in particolare per prodotti acquistati in tempi diversi. <i>Use only a soft cloth dampened with water or special neutral products suitable for use on painted and delicate surfaces. Do not use abrasive cloths, solvents, alcohol or aggressive detergents, which could irreparably damage the surface. Dry the surface well in case of contact with water. Any differences between the finished product and supplied samples are not to be considered as defects, but as inherent characteristics deriving from the manual working process which may result in variations to the colour, finish and homogeneity of the final product. These variations cannot be considered defects and are not covered by this warranty. It should also be remembered that metal can show colour variations from one batch to another. De Castelli assumes no responsibility in the event of any differences, in particular for products purchased at different times.</i>

PRODOTTO SU MISURA CUSTOM PRODUCT

DIMENSIONI SU RICHIESTA DIMENSIONS ON REQUEST	Il prodotto è disponibile solo nelle dimensioni previste a listino. <i>The product is available only in the dimensions listed in the price list.</i>
FINITURE SU RICHIESTA FINISHES ON REQUEST	Il prodotto è disponibile solo nelle finiture previste a listino. <i>The product is available only in the finishes listed in the price list.</i>

DETTAGLI PRODOTTO PRODUCT DETAILS

chiuso / closed

aperto / open

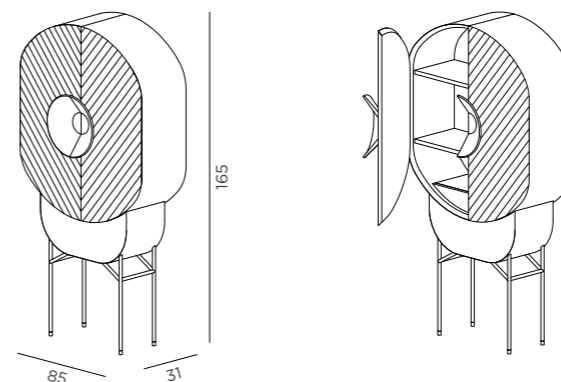

Misure interne / Internal measurements

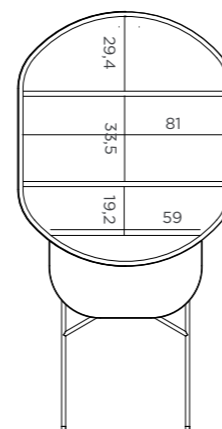

POLIFEMO

W. 85 D. 31 H. 165 cm

CODICE / CODE	IN	OUT	MATERIALE / MATERIAL	FINITURA / FINISHING	EURO
DC550-M10	●		Corpo / Body	M10	21.000,00
			Rame Copper		
			Gambe / Legs	E5	
			Acciaio inox Stainless steel		

IVA esclusa
VAT excluded

Struttura interna in legno laccato RAL 7016 opaco.
Internal structure in matt lacquered RAL 7016 wood.

55 kg

85 kg

W:100 D:180 H:50 cm

0,9 m³

1

Sculpt

Design, Francesco Forcellini

Sculpt è una madia rivestita in metallo su tutti i lati. Le ante bombate sono realizzate interamente in metallo con un angolo a 45° e sistema apertura push-pull.

Sculpt is a sideboard clad in metal on all sides. The domed doors are entirely made of metal with a 45° angle and push-pull opening system.

CARATTERISTICHE PRODOTTO PRODUCT CHARACTERISTICS

NOTE <i>NOTES</i>	Ante bombate realizzate interamente in metallo con angolo a 45° e apertura push-pull. <i>Domed doors with 45° angle and push-pull opening system, entirely made of metal.</i>
MONTAGGIO <i>ASSEMBLY</i>	Necessario il solo montaggio delle mensole. <i>Only shelves need to be assembled.</i>
IMBALLO <i>CAGEAGING</i>	Imballo in cassa incluso nel prezzo. <i>Wooden cage included.</i>
MANUTENZIONE E PULIZIA <i>MAINTENANCE AND CLEANING</i>	Per la pulizia utilizzare solo un panno morbido ed inumidito con acqua o appositi prodotti neutri per superfici verniciate e delicate. Non usare panni abrasivi, solventi, alcool o detersivi aggressivi che potrebbero rovinare la superficie in modo irreparabile. Asciugare bene la superficie in caso di ristagno d'acqua. Eventuali variazioni rispetto ad un campione in visione sono da considerarsi non come difetto, ma come caratteristica insita della lavorazione manuale che può essere suscettibile di variazioni di tonalità, ossidazione ed omogeneità. Queste variazioni non possono essere considerate difetti. Si ricorda inoltre che il metallo può mostrare differenze di tonalità da una partita all'altra. De Castelli non si assume alcuna responsabilità in caso di eventuali differenze, in particolare per prodotti acquistati in tempi diversi. <i>Use only a soft cloth dampened with water or special neutral products suitable for use on painted and delicate surfaces. Do not use abrasive cloths, solvents, alcohol or aggressive detergents, which could irreparably damage the surface. Dry the surface well in case of contact with water. Any differences between the finished product and supplied samples are not to be considered as defects, but as inherent characteristics deriving from the manual working process which may result in variations to the colour, finish and homogeneity of the final product. These variations cannot be considered defects. It should also be remembered that metal can show colour variations from one batch to another. De Castelli assumes no responsibility in the event of any differences, in particular for products purchased at different times.</i>

PRODOTTO SU MISURA CUSTOM PRODUCT

DIMENSIONI SU RICHIESTA <i>DIMENSIONS ON REQUEST</i>	Il prodotto è disponibile solo nelle dimensioni previste a listino. <i>The product is available only in the dimensions listed.</i>
FINITURE SU RICHIESTA <i>FINISHES ON REQUEST</i>	Il prodotto è disponibile solo nelle finiture previste a listino. <i>The product is available only in the finishes listed.</i>

DETTAGLI PRODOTTO PRODUCT DETAILS

chiuso / closed

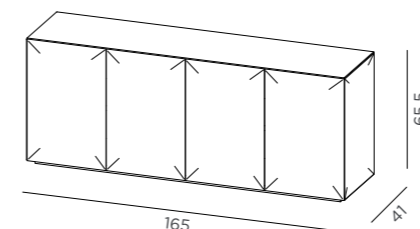

aperto / open

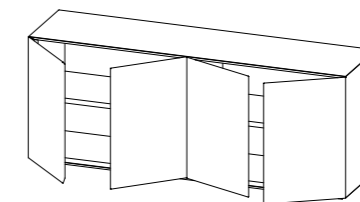

Misure interne / Internal measurements

Profondità delle mensole 36,5 cm / Depth of the shelves 36,5 cm

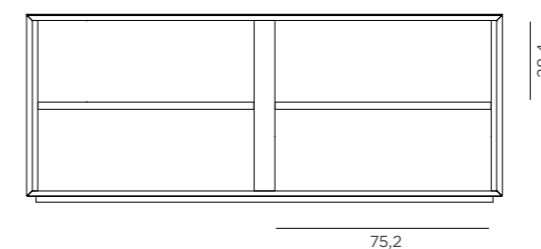

SCULPT	CODICE / CODE	IN	OUT	MATERIALE / MATERIAL	FINITURA / FINISHING	EURO
W.165 D.41 H. 65,5 cm						IVA esclusa VAT excluded
Struttura interna in MDF laccato RAL7024 Inner structure in lacquered RAL7024 MDF	DC690-M16	●		Ottone Brass	DeSatèn DeSatèn	M16 13.500,00
	DC690-M17	●		Rame Copper	DeSatèn DeSatèn	M17 14.500,00

100 kg

125 kg

W.175 D. 52 H.85 cm

0,8 m³

1

Tako

Design, Filippo Pisan

Madia in versione sospesa o da terra rivestita in metallo, caratterizzata da uno o due ampi cassettoni con apertura a gola.

Hanging or free-standing metal sideboard, characterized by one or two large pull-out drawers.

CARATTERISTICHE PRODOTTO PRODUCT CHARACTERISTICS

NOTE NOTES	Struttura in legno di rovere naturale, rivestita in metallo su tutti i lati. Cassetti con aperture a tirare e chiusura sincronizzata, rallentata e ammortizzata. Per i modelli a parete è previsto fissaggio meccanico a parete, schiena non rivestita. <i>Structure in natural oak wood, clad in metal on all sides. Drawers with pull-out openings and synchronized, slowed and amortized closing. For wall models a mechanical wall fixing is required, back not clad.</i>
MONTAGGIO ASSEMBLY	I prodotti sono consegnati montati. Le versioni sospese prevedono fissaggio meccanico a parete, incluso nel prezzo. Viteria di fissaggio a parete esclusa. <i>Products are delivered assembled. Suspended versions require mechanical wall fixing, included in the price. Wall fixing screws excluded.</i>
IMBALLO CAGEAGING	Imballo in cassa incluso nel prezzo. <i>Wooden cage included.</i>
MANUTENZIONE E PULIZIA MAINTENANCE AND CLEANING	Per la pulizia utilizzare solo un panno morbido ed inumidito con acqua o appositi prodotti neutri per superfici verniciate e delicate. Non usare panni abrasivi, solventi, alcool o detersivi aggressivi che potrebbero rovinare la superficie in modo irreparabile. Asciugare bene la superficie in caso di ristagno d'acqua. Eventuali variazioni rispetto ad un campione in visione sono da considerarsi non come difetto, ma come caratteristica insita della lavorazione manuale che può essere suscettibile di variazioni di tonalità, ossidazione ed omogeneità. Queste variazioni non possono essere considerate difetti e non sono coperti dalla presente garanzia. Si ricorda inoltre che il metallo può mostrare differenze di tonalità da una partita all'altra. De Castelli non si assume alcuna responsabilità in caso di eventuali differenze, in particolare per prodotti acquistati in tempi diversi. <i>Use only a soft cloth dampened with water or special neutral products suitable for use on painted and delicate surfaces. Do not use abrasive cloths, solvents, alcohol or aggressive detergents, which could irreparably damage the surface. Dry the surface well in case of contact with water. Any differences between the finished product and supplied samples are not to be considered as defects, but as inherent characteristics deriving from the manual working process which may result in variations to the colour, finish and homogeneity of the final product. These variations cannot be considered defects and are not covered by this warranty. It should also be remembered that metal can show colour variations from one batch to another. De Castelli assumes no responsibility in the event of any differences, in particular for products purchased at different times.</i>

PRODOTTO SU MISURA CUSTOM PRODUCT

DIMENSIONI SU RICHIESTA DIMENSIONS ON REQUEST	Il prodotto può essere realizzato anche in dimensioni su richiesta. La lunghezza massima del cassetto è 120 cm. Il prezzo è a preventivo. <i>The product can also be custom made in dimensions upon request. The maximum length of the drawer is 120 cm. The price is on quotation.</i>
FINITURE SU RICHIESTA FINISHES ON REQUEST	Il prodotto può essere realizzato anche in finiture su richiesta, previa conferma fattibilità da parte di De Castelli. Top, laterali e fondo sempre in acciaio inox DeLabré E5. I prezzo è a preventivo. <i>The product can also be made in finishes upon request, subject to confirmation of feasibility by De Castelli. Top, sides and bottom always clad in DeLabré stainless steel E5. The price is on quotation.</i>

DETTAGLI PRODOTTO PRODUCT DETAILS

Versione sospesa / *Suspended version*

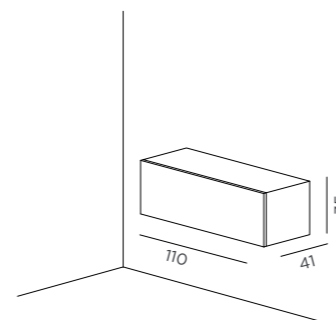

TAKO 110

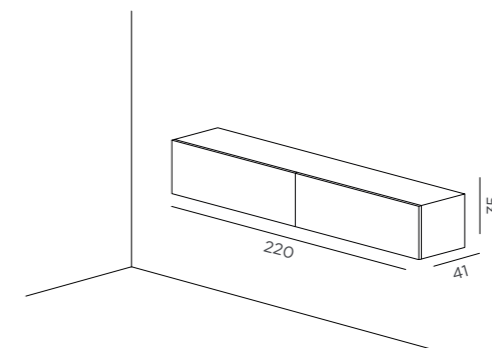

TAKO 220

Struttura interna in rovere naturale.
Top, laterali e fondo sempre in acciaio inox DeLabré E5.
*Internal structure in natural oak.
Top, sides and bottom always clad in DeLabré stainless steel E5.*

Cassetto / *Drawer*
W. 101 D. 30 H. 19 cm

Versione a terra / *Floor version*

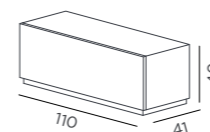

TAKO 110

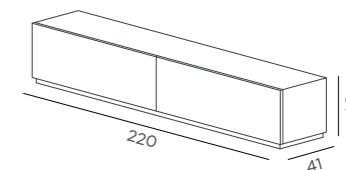

TAKO 220

Struttura interna in rovere naturale.
Top, laterali e schiena sempre in acciaio inox DeLabré E5.
*Internal structure in natural oak.
Top, sides and bottom always clad in DeLabré stainless steel E5.*

Cassetto / *Drawer*
W. 101 D. 30 H. 19 cm

TAKO 110 UP

W. 110 D. 41 H. 35 cm

Struttura interna in rovere naturale.
Top, laterali e schiena sempre in acciaio inox DeLabré E5.
Internal structure in natural oak.
Top, sides and bottom always clad in DeLabré stainless steel E5.

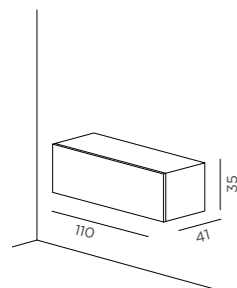

CODICE / CODE	IN	OUT	MATERIALE / MATERIAL	FINITURA / FINISHING	EURO
DC638-IX-E5	●		Acciaio inox Stainless steel	DeLabré B DeLabré B	E5 4.810,00
DC638-OT-F2	●		Ottone Brass	DeLabré DeLabré	F2 4.940,00
DC638-RA-G5	●		Rame Copper	DeLabré DeLabré	G5 5.070,00
DC638-OT- H2	●		Ottone Brass	DeErosion DeErosion	H2 5.200,00
DC638-OT- H3	●		Ottone Brass	DeErosion DeErosion	H3 5.200,00
DC638-OT- H4	●		Ottone Brass	DeErosion DeErosion	H4 5.200,00
DC638-OT- H6	●		Ottone Brass	DeErosion DeErosion	H6 5.200,00
DC638-OT- H7	●		Ottone Brass	DeErosion DeErosion	H7 5.200,00
DC638-OT- H8	●		Ottone Brass	DeErosion DeErosion	H8 5.200,00
DC638-RA- H2	●		Rame Rame	DeErosion DeErosion	H2 5.590,00
DC638-RA- H3	●		Rame Rame	DeErosion DeErosion	H3 5.590,00
DC638-RA- H4	●		Rame Rame	DeErosion DeErosion	H4 5.590,00
DC638-RA- H6	●		Rame Rame	DeErosion DeErosion	H6 5.590,00
DC638-RA- H7	●		Rame Rame	DeErosion DeErosion	H7 5.590,00
DC638-RA- H8	●		Rame Rame	DeErosion DeErosion	H8 5.590,00

kg 45 kg 58 kg W.120 D.60 H.60 cm m³ 0,4 m³ 1

IVA esclusa
VAT excluded

TAKO 110 DOWN

W. 110 D. 41 H. 40 cm

Struttura interna in rovere naturale.
Top, laterali e schiena sempre in acciaio inox DeLabré E5.
Internal structure in natural oak.
Top, sides and bottom always clad in DeLabré stainless steel E5.

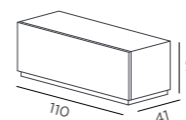

CODICE / CODE	IN	OUT	MATERIALE / MATERIAL	FINITURA / FINISHING	EURO
DC638T-IX-E5	●		Acciaio inox Stainless steel	DeLabré B DeLabré B	E5 4.940,00
DC638T-OT-F2	●		Ottone Brass	DeLabré DeLabré	F2 5.070,00
DC638T-RA-G5	●		Rame Copper	DeLabré DeLabré	G5 5.200,00
DC638T-OT- H2	●		Ottone Brass	DeErosion DeErosion	H2 5.590,00
DC638T-OT- H3	●		Ottone Brass	DeErosion DeErosion	H3 5.590,00
DC638T-OT- H4	●		Ottone Brass	DeErosion DeErosion	H4 5.590,00
DC638T-OT- H6	●		Ottone Brass	DeErosion DeErosion	H6 5.590,00
DC638T-OT- H7	●		Ottone Brass	DeErosion DeErosion	H7 5.590,00
DC638T-OT- H8	●		Ottone Brass	DeErosion DeErosion	H8 5.590,00
DC638T-RA- H2	●		Rame Rame	DeErosion DeErosion	H2 5.720,00
DC638T-RA- H3	●		Rame Rame	DeErosion DeErosion	H3 5.720,00
DC638T-RA- H4	●		Rame Rame	DeErosion DeErosion	H4 5.720,00
DC638T-RA- H6	●		Rame Rame	DeErosion DeErosion	H6 5.720,00
DC638T-RA- H7	●		Rame Rame	DeErosion DeErosion	H7 5.720,00
DC638T-RA- H8	●		Rame Rame	DeErosion DeErosion	H8 5.720,00

kg 45 kg 58 kg W.120 D.60 H.60 cm m³ 0,4 m³ 1

IVA esclusa
VAT excluded

TAKO 220 UP

W. 220 D. 41 H. 35 cm

Struttura interna in rovere naturale.
Top, laterali e schiena sempre in acciaio inox DeLabré E5.
Internal structure in natural oak.
Top, sides and bottom always clad in DeLabré stainless steel E5.

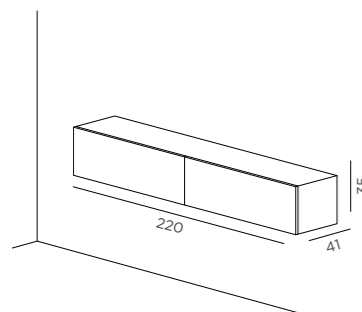

CODICE / CODE	IN	OUT	MATERIALE / MATERIAL	FINITURA / FINISHING	EURO
DC637-IX-E5	●		Acciaio inox Stainless steel	DeLabré B DeLabré B	E5 7.750,00
DC637-OT-F2	●		Ottone Brass	DeLabré DeLabré	F2 8.300,00
DC637-RA-G5	●		Rame Copper	DeLabré DeLabré	G5 8.450,00
DC637-OT- H2	●		Ottone Brass	DeErosion DeErosion	H2 8.600,00
DC637-OT- H3	●		Ottone Brass	DeErosion DeErosion	H3 8.600,00
DC637-OT- H4	●		Ottone Brass	DeErosion DeErosion	H4 8.600,00
DC637-OT- H6	●		Ottone Brass	DeErosion DeErosion	H6 8.600,00
DC637-OT- H7	●		Ottone Brass	DeErosion DeErosion	H7 8.600,00
DC637-OT- H8	●		Ottone Brass	DeErosion DeErosion	H8 8.600,00
DC637-RA- H2	●		Rame Rame	DeErosion DeErosion	H2 8.700,00
DC637-RA- H3	●		Rame Rame	DeErosion DeErosion	H3 8.700,00
DC637-RA- H4	●		Rame Rame	DeErosion DeErosion	H4 8.700,00
DC637-RA- H6	●		Rame Rame	DeErosion DeErosion	H6 8.700,00
DC637-RA- H7	●		Rame Rame	DeErosion DeErosion	H7 8.700,00
DC637-RA- H8	●		Rame Rame	DeErosion DeErosion	H8 8.700,00

kg 95 kg 115 kg W.60 D.230 H.63 cm m³ 0,8 m³ 1

IVA esclusa
VAT excluded

TAKO 220 DOWN

W. 220 D. 41 H. 40 cm

Struttura interna in rovere naturale.
Top, laterali e schiena sempre in acciaio inox DeLabré E5.
Internal structure in natural oak.
Top, sides and bottom always clad in DeLabré stainless steel E5.

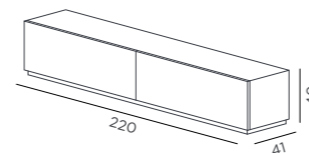

CODICE / CODE	IN	OUT	MATERIALE / MATERIAL	FINITURA / FINISHING	EURO
DC637T-E5	●		Acciaio inox Stainless steel	DeLabré B DeLabré B	E5 8.050,00
DC637T-F2	●		Ottone Brass	DeLabré DeLabré	F2 8.450,00
DC637T-G5	●		Rame Copper	DeLabré DeLabré	G5 8.600,00
DC637T-OT- H2	●		Ottone Brass	DeErosion DeErosion	H2 8.700,00
DC637T-OT- H3	●		Ottone Brass	DeErosion DeErosion	H3 8.700,00
DC637T-OT- H4	●		Ottone Brass	DeErosion DeErosion	H4 8.700,00
DC637T-OT- H6	●		Ottone Brass	DeErosion DeErosion	H6 8.700,00
DC637T-OT- H7	●		Ottone Brass	DeErosion DeErosion	H7 8.700,00
DC637T-OT- H8	●		Ottone Brass	DeErosion DeErosion	H8 8.700,00
DC637T-RA- H2	●		Rame Rame	DeErosion DeErosion	H2 9.100,00
DC637T-RA- H3	●		Rame Rame	DeErosion DeErosion	H3 9.100,00
DC637T-RA- H4	●		Rame Rame	DeErosion DeErosion	H4 9.100,00
DC637T-RA- H6	●		Rame Rame	DeErosion DeErosion	H6 9.100,00
DC637T-RA- H7	●		Rame Rame	DeErosion DeErosion	H7 9.100,00
DC637T-RA- H8	●		Rame Rame	DeErosion DeErosion	H8 9.100,00

kg 95 kg 115 kg W.60 D.230 H.63 cm m³ 0,8 m³ 1

IVA esclusa
VAT excluded

Yoroi

Design, Alessandro Masturzo

Madia con due ante laterali e tre cassetti rivestita su tutti i lati con scaglie in metallo. Cassetti con apertura push-pull.

Sideboard with two lateral doors and three drawers clad with metal scales on all visible sides. Push-pull opening system for drawers.

CARATTERISTICHE PRODOTTO PRODUCT CHARACTERISTICS

NOTE NOTES	Struttura in legno di rovere naturale, rivestita in scaglie di metallo su tutti i lati ad eccezione della schiena che rivestita in un'unica lastra di metallo. Dotato di un cassetto grande centrale e due cassetti piccoli ad apertura inclinata con apertura push pull, oltre a due ante laterali curve. <i>Structure in natural oak wood, clad with metal scales on all sides except for the back which is clad with a metal plate. Equipped with a large central drawer and two small inclined drawers with push-pull opening, as well as two curved side doors.</i>
MONTAGGIO ASSEMBLY	Il prodotto è consegnato montato. <i>The product is delivered assembled.</i>
IMBALLO CAGEAGING	Imballo in cassa incluso nel prezzo. <i>Wooden cage included.</i>
MANUTENZIONE E PULIZIA MAINTENANCE AND CLEANING	Per la pulizia utilizzare solo un panno morbido ed inumidito con acqua o appositi prodotti neutri per superfici verniciate e delicate. Non usare panni abrasivi, solventi, alcool o detersivi aggressivi che potrebbero rovinare la superficie in modo irreparabile. Asciugare bene la superficie in caso di ristagno d'acqua. Eventuali variazioni rispetto ad un campione in visione sono da considerarsi non come difetto, ma come caratteristica insita della lavorazione manuale che può essere suscettibile di variazioni di tonalità, ossidazione ed omogeneità. Queste variazioni non possono essere considerate difetti e non sono coperti dalla presente garanzia. Si ricorda inoltre che il metallo può mostrare differenze di tonalità da una partita all'altra. De Castelli non si assume alcuna responsabilità in caso di eventuali differenze, in particolare per prodotti acquistati in tempi diversi. <i>Use only a soft cloth dampened with water or special neutral products suitable for use on painted and delicate surfaces. Do not use abrasive cloths, solvents, alcohol or aggressive detergents, which could irreparably damage the surface. Dry the surface well in case of contact with water. Any differences between the finished product and supplied samples are not to be considered as defects, but as inherent characteristics deriving from the manual working process which may result in variations to the colour, finish and homogeneity of the final product. These variations cannot be considered defects and are not covered by this warranty. It should also be remembered that metal can show colour variations from one batch to another. De Castelli assumes no responsibility in the event of any differences, in particular for products purchased at different times.</i>

PRODOTTO SU MISURA CUSTOM PRODUCT

DIMENSIONI SU RICHIESTA DIMENSIONS ON REQUEST	È possibile modificare la lunghezza del corpo centrale, aggiungendo o togliendo scaglie (16,7 cm). Le ante laterali non possono essere modificate. Il prezzo è a preventivo. <i>It is possible to modify the length of the central body by adding or removing scales (16.7 cm). The lateral doors can not be modified. The price is on quotation.</i>
FINITURE SU RICHIESTA FINISHES ON REQUEST	Il prodotto può essere realizzato anche in finiture su richiesta, previa conferma fattibilità da parte di De Castelli. Il prezzo è a preventivo. <i>The product can also be made in other finishes upon request, subject to confirmation of feasibility by De Castelli. The price is on quotation.</i>

DETTAGLI PRODOTTO PRODUCT DETAILS

chiuso / closed

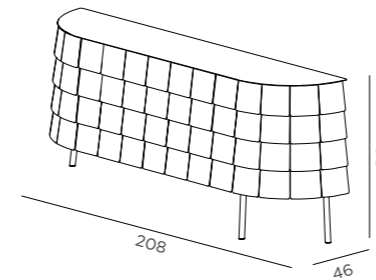

aperto / open

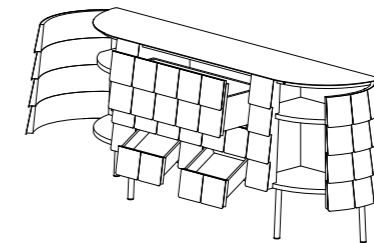

Misure interne / Internal measurements

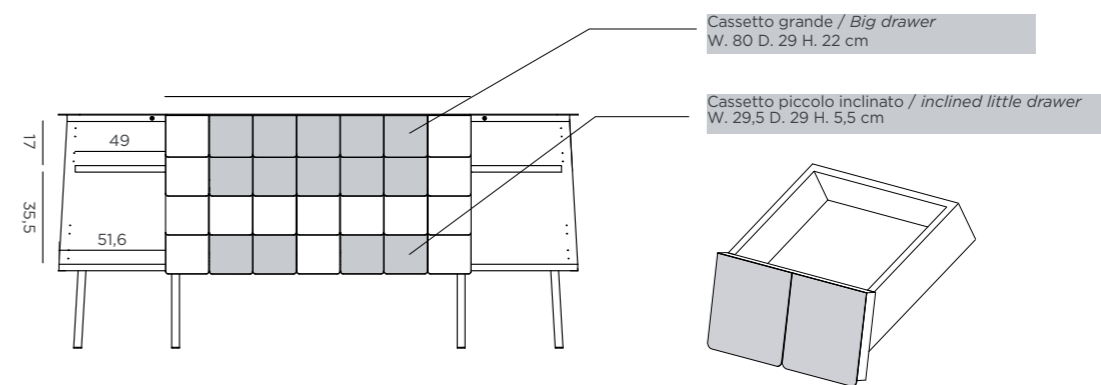

YOROI	CODICE / CODE	IN	OUT	MATERIALE / MATERIAL	FINITURA / FINISHING	EURO
W. 208 D. 46 H. 90 cm						IVA esclusa VAT excluded
Struttura interna in rovere naturale. <i>Internal structure in natural oak.</i>	DC510-E5	●		Acciaio inox Stainless steel	DeLabré B DeLabré B	E5 15.800,00
	DC510-G2	●		Acciaio inox Stainless steel	DeLabré orbitale Orbitale DeLabré	G2 15.500,00
	DC510-F2	●		Ottone Brass	DeLabré DeLabré	F2 16.300,00
	DC510-G3	●		Ottone Brass	DeLabré orbitale Orbitale DeLabré	G3 16.550,00
	DC510-G5	●		Rame Copper	DeLabré DeLabré	G5 17.500,00
	DC510-G4	●		Rame Copper	DeLabré orbitale Orbitale DeLabré	G4 17.800,00

128 kg

155 kg

W.240 D.100 H.120 cm 2,2 m³

1

Babele

Design, Martinelli Venezia

Libreria circolare e modulare interamente in metallo disponibile in diverse dimensioni, in versione self-standing da centro stanza o completa di fissaggio a parete.

Circular, modular bookcase entirely made of metal in free-standing version or supplied with fixing system for wall installation. Shelves available in different sizes.

CARATTERISTICHE PRODOTTO PRODUCT CHARACTERISTICS

NOTE NOTES	Libreria circolare modulare con struttura in tondini di ferro in finitura DeLabré B. Nella base è presente una zavorra per aumentarne la stabilità. A partire dall'altezza di 130 cm è consiglio il fissaggio a parete. <i>Modular circular bookcase with structure in iron rods in DeLabré B finishing. There is a ballast in the base to increase its stability. From a height of 130 cm, wall mounting is recommended.</i>
MONTAGGIO ASSEMBLY	Il prodotto è consegnato assemblato fino ai 3 moduli. A partire dal quarto modulo, il prodotto è consegnato in due o più colli ed è richiesto il montaggio. Il servizio di montaggio a partire dai quattro moduli e di fissaggio a parete non è incluso nel prezzo. <i>The product is delivered assembled up to 3 modules. Starting from the fourth module, the product is delivered in two or more cageages and assembly is required. The assembly starting from the fourth module and wall fixing services are not included in the price.</i>
IMBALLO CAGEAGING	Imballo in scatola. Imballo in cassa su richiesta da quotare al momento dell'ordine. <i>Carton packaging included. Wooden cage on request to be quoted at order confirmation.</i>
MANUTENZIONE E PULIZIA MAINTENANCE AND CLEANING	Per la pulizia utilizzare solo un panno morbido ed inumidito con acqua o appositi prodotti neutri per superfici verniciate e delicate. Non usare panni abrasivi, solventi, alcool o detersivi aggressivi che potrebbero rovinare la superficie in modo irreparabile. Asciugare bene la superficie in caso di ristagno d'acqua. Eventuali variazioni rispetto ad un campione in visione sono da considerarsi non come difetto, ma come caratteristica insita della lavorazione manuale che può essere suscettibile di variazioni di tonalità, ossidazione ed omogeneità. Queste variazioni non possono essere considerate difetti e non sono coperti dalla presente garanzia. Si ricorda inoltre che il metallo può mostrare differenze di tonalità da una partita all'altra. De Castelli non si assume alcuna responsabilità in caso di eventuali differenze, in particolare per prodotti acquistati in tempi diversi. <i>Use only a soft cloth dampened with water or special neutral products suitable for use on painted and delicate surfaces. Do not use abrasive cloths, solvents, alcohol or aggressive detergents, which could irreparably damage the surface. Dry the surface well in case of contact with water. Any differences between the finished product and supplied samples are not to be considered as defects, but as inherent characteristics deriving from the manual working process which may result in variations to the colour, finish and homogeneity of the final product. These variations cannot be considered defects and are not covered by this warranty. It should also be remembered that metal can show colour variations from one batch to another. De Castelli assumes no responsibility in the event of any differences, in particular for products purchased at different times.</i>

PRODOTTO SU MISURA CUSTOM PRODUCT

DIMENSIONI SU RICHIESTA DIMENSIONS ON REQUEST	Il prodotto è disponibile solo nelle dimensioni previste a listino. <i>The product is available only in the dimensions listed in the price list.</i>
FINITURE SU RICHIESTA FINISHES ON REQUEST	Il prodotto può essere realizzato anche in finiture su richiesta, previa conferma fattibilità da parte di De Castelli. Struttura sempre in acciaio inox DeLabré E5. Il prezzo è a preventivo. <i>The product can also be made in finishes on request, subject to confirmation of feasibility by De Castelli. Structure always in DeLabré stainless steel E5. The price is on request.</i>

DETTAGLI PRODOTTO PRODUCT DETAILS

Diamentro 28 cm / Diameter 28 cm

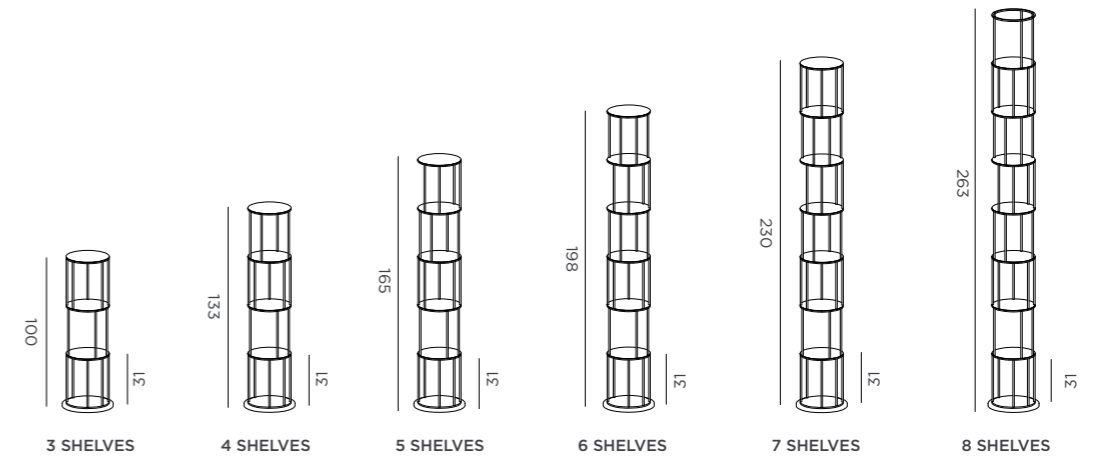



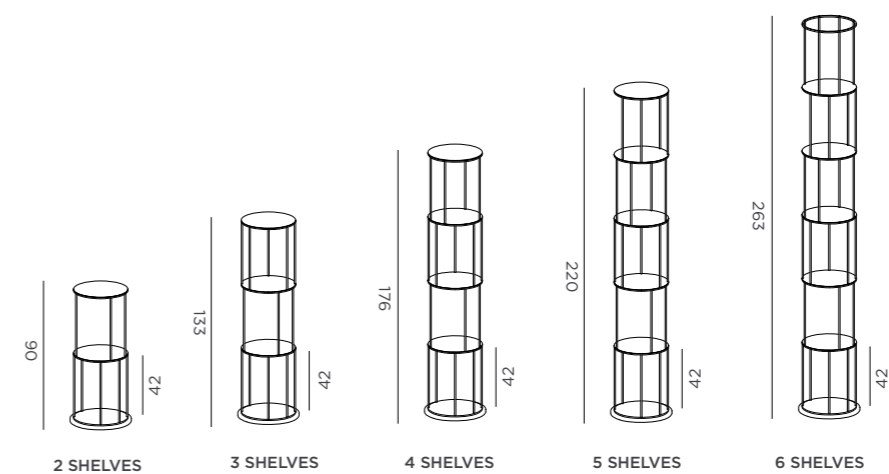

Struttura sempre in ferro DeLabré B. Ripiani disponibili in diverse finiture.
Structure always in DeLabré B iron. Shelves available in different finishes.

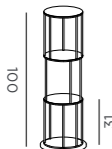

Diamentro 36 cm / Diameter 36 cm



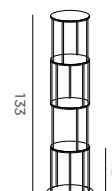

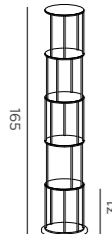

Struttura sempre in ferro DeLabré B. Ripiani disponibili in diverse finiture.
Structure always in DeLabré B iron. Shelves available in different finishes.

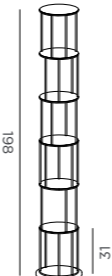

BABELE 28 3 SHELVES	CODICE / CODE	IN	OUT	MATERIALE / MATERIAL	FINITURA / FINISHING	EURO
Ø. 28 H. 100 cm						
IVA esclusa VAT excluded						
Struttura sempre in ferro DeLabré B. Ripiani disponibili in diverse finiture. <i>Structure always in DeLabré B iron. Shelves available in different finishes.</i>						
DC635-3M-E5	●			Acciaio inox Stainless steel	DeLabré B DeLabré B	E5 1.900,00
DC635-3M-M9	●			Ottone Brass	Spazzolato Brushed	M9 2.000,00
DC635-3M-G3	●			Ottone Brass	DeLabré orbitale Orbitale DeLabré	G3 2.100,00
DC635-3M-M7	●			Ottone Brass	DeSalt DeSalt	M7 2.100,00
DC635-3M-M10	●			Rame Rame	Spazzolato Brushed	M10 2.200,00
DC635-3M-G4	●			Rame Rame	DeLabré orbitale Orbitale DeLabré	G4 2.300,00
						
						

BABELE 28 4 SHELVES	CODICE / CODE	IN	OUT	MATERIALE / MATERIAL	FINITURA / FINISHING	EURO
Ø. 28 H. 133 cm						
IVA esclusa VAT excluded						
Struttura sempre in ferro DeLabré B. Ripiani disponibili in diverse finiture. <i>Structure always in DeLabré B iron. Shelves available in different finishes.</i>						
DC635-4M-E5	●			Acciaio inox Stainless steel	DeLabré B DeLabré B	E5 2.380,00
DC635-4M-M9	●			Ottone Brass	Spazzolato Brushed	M9 2.480,00
DC635-4M-G3	●			Ottone Brass	DeLabré orbitale Orbitale DeLabré	G3 2.580,00
DC635-4M-M7	●			Ottone Brass	DeSalt DeSalt	M7 2.580,00
DC635-4M-M10	●			Rame Rame	Spazzolato Brushed	M10 2.580,00
DC635-4M-G4	●			Rame Rame	DeLabré orbitale Orbitale DeLabré	G4 2.650,00
						
						

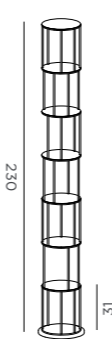
BABELE 28 5 SHELVES	CODICE / CODE	IN	OUT	MATERIALE / MATERIAL	FINITURA / FINISHING	EURO
Ø. 28 H. 165 cm						
IVA esclusa VAT excluded						
Struttura sempre in ferro DeLabré B. Ripiani disponibili in diverse finiture. <i>Structure always in DeLabré B iron. Shelves available in different finishes.</i>						
DC635-5M-E5	●			Acciaio inox Stainless steel	DeLabré B DeLabré B	E5 2.780,00
DC635-5M-M9	●			Ottone Brass	Spazzolato Brushed	M9 2.900,00
DC635-5M-G3	●			Ottone Brass	DeLabré orbitale Orbitale DeLabré	G3 3.050,00
DC635-5M-M7	●			Ottone Brass	DeSalt DeSalt	M7 3.050,00
DC635-5M-M10	●			Rame Rame	Spazzolato Brushed	M10 3.300,00
DC635-5M-G4	●			Rame Rame	DeLabré orbitale Orbitale DeLabré	G4 3.370,00
						
						

BABELE 28 6 SHELVES	CODICE / CODE	IN	OUT	MATERIALE / MATERIAL	FINITURA / FINISHING	EURO
Ø. 28 H. 198 cm						
IVA esclusa VAT excluded						
Struttura sempre in ferro DeLabré B. Ripiani disponibili in diverse finiture. <i>Structure always in DeLabré B iron. Shelves available in different finishes.</i>						
DC635-6M-E5	●			Acciaio inox Stainless steel	DeLabré B DeLabré B	E5 3.150,00
DC635-6M-M9	●			Ottone Brass	Spazzolato Brushed	M9 3.300,00
DC635-6M-G3	●			Ottone Brass	DeLabré orbitale Orbitale DeLabré	G3 3.470,00
DC635-6M-M7	●			Ottone Brass	DeSalt DeSalt	M7 3.470,00
DC635-6M-M10	●			Rame Rame	Spazzolato Brushed	M10 3.520,00
DC635-6M-G4	●			Rame Rame	DeLabré orbitale Orbitale DeLabré	G4 3.630,00
						
						

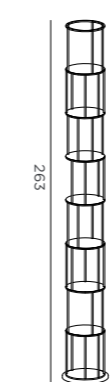
BABELE 28 7 SHELVES	CODICE / CODE	IN	OUT	MATERIALE / MATERIAL	FINITURA / FINISHING	EURO
Ø. 28 H. 230 cm						
IVA esclusa VAT excluded						
Struttura sempre in ferro DeLabré B. Ripiani disponibili in diverse finiture. <i>Structure always in DeLabré B iron. Shelves available in different finishes.</i>						
DC635-7M-E5	●			Acciaio inox Stainless steel	DeLabré B DeLabré B	E5 3.520,00
DC635-7M-M9	●			Ottone Brass	Spazzolato Brushed	M9 3.700,00
DC635-7M-G3	●			Ottone Brass	DeLabré orbitale Orbitale DeLabré	G3 3.900,00
DC635-7M-M7	●			Ottone Brass	DeSalt DeSalt	M7 3.900,00
DC635-7M-M10	●			Rame Rame	Spazzolato Brushed	M10 4.000,00
DC635-7M-G4	●			Rame Rame	DeLabré orbitale Orbitale DeLabré	G4 4.150,00
						
						

BABELE 28 8 SHELVES	CODICE / CODE	IN	OUT	MATERIALE / MATERIAL	FINITURA / FINISHING	EURO
Ø. 28 H. 263 cm						
IVA esclusa VAT excluded						
Struttura sempre in ferro DeLabré B. Ripiani disponibili in diverse finiture. <i>Structure always in DeLabré B iron. Shelves available in different finishes.</i>						
DC635-8M-E5	●			Acciaio inox Stainless steel	DeLabré B DeLabré B	E5 3.900,00
DC635-8M-M9	●			Ottone Brass	Spazzolato Brushed	M9 4.100,00
DC635-8M-G3	●			Ottone Brass	DeLabré orbitale Orbitale DeLabré	G3 4.150,00
DC635-8M-M7	●			Ottone Brass	DeSalt DeSalt	M7 4.100,00
DC635-8M-M10	●			Rame Rame	Spazzolato Brushed	M10 4.400,00
DC635-8M-G4	●			Rame Rame	DeLabré orbitale Orbitale DeLabré	G4 4.600,00
						
						

BABELE 36 2 SHELVES

CODICE / CODE	IN	OUT	MATERIALE / MATERIAL	FINITURA / FINISHING	EURO				
<i>IVA esclusa VAT excluded</i>									
DC636-2M-E5	●		Acciaio inox <i>Stainless steel</i>	DeLabré B <i>DeLabré B</i>	E5 1.780,00				
DC636-2M-M9	●		Ottone <i>Brass</i>	Spazzolato <i>Brushed</i>	M9 1.850,00				
DC636-2M-G3	●		Ottone <i>Brass</i>	DeLabré orbitale <i>Orbitale DeLabré</i>	G3 1.900,00				
DC636-2M-M7	●		Ottone <i>Brass</i>	DeSalt <i>DeSalt</i>	M7 2.160,00				
DC636-2M-M10	●		Rame <i>Rame</i>	Spazzolato <i>Brushed</i>	M10 1.950,00				
DC636-2M-G4	●		Rame <i>Rame</i>	DeLabré orbitale <i>Orbitale DeLabré</i>	G4 2.050,00				
	29,5 kg		42 kg		W.60 D.80 H.115 cm		0,5 m³		1

Ø. 36 H. 90 cm

Struttura sempre in ferro DeLabré B. Ripiani disponibili in diverse finiture.
Structure always in DeLabré B iron. Shelves available in different finishes.

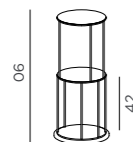

BABELE 36 5 SHELVES

CODICE / CODE	IN	OUT	MATERIALE / MATERIAL	FINITURA / FINISHING	EURO				
<i>IVA esclusa VAT excluded</i>									
DC636-5M-E5	●		Acciaio inox <i>Stainless steel</i>	DeLabré B <i>DeLabré B</i>	E5 3.050,00				
DC636-5M-M9	●		Ottone <i>Brass</i>	Spazzolato <i>Brushed</i>	M9 3.260,00				
DC636-5M-G3	●		Ottone <i>Brass</i>	DeLabré orbitale <i>Orbitale DeLabré</i>	G3 3.500,00				
DC636-5M-M7	●		Ottone <i>Brass</i>	DeSalt <i>DeSalt</i>	M7 3.420,00				
DC636-5M-M10	●		Rame <i>Rame</i>	Spazzolato <i>Brushed</i>	M10 3.500,00				
DC636-5M-G4	●		Rame <i>Rame</i>	DeLabré orbitale <i>Orbitale DeLabré</i>	G4 3.700,00				
	37,5 kg		50 kg		W.60 D.80 H.155 cm		0,75 m³		2

Ø. 36 H. 220 cm

Struttura sempre in ferro DeLabré B. Ripiani disponibili in diverse finiture.
Structure always in DeLabré B iron. Shelves available in different finishes.

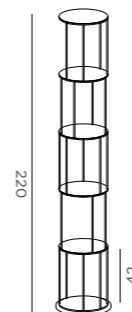

BABELE 36 3 SHELVES

CODICE / CODE	IN	OUT	MATERIALE / MATERIAL	FINITURA / FINISHING	EURO				
<i>IVA esclusa VAT excluded</i>									
DC636-3M-E5	●		Acciaio inox <i>Stainless steel</i>	DeLabré B <i>DeLabré B</i>	E5 2.300,00				
DC636-3M-M9	●		Ottone <i>Brass</i>	Spazzolato <i>Brushed</i>	M9 2.300,00				
DC636-3M-G3	●		Ottone <i>Brass</i>	DeLabré orbitale <i>Orbitale DeLabré</i>	G3 2.500,00				
DC636-3M-M7	●		Ottone <i>Brass</i>	DeSalt <i>DeSalt</i>	M7 2.400,00				
DC636-3M-M10	●		Rame <i>Rame</i>	Spazzolato <i>Brushed</i>	M10 2.400,00				
DC636-3M-G4	●		Rame <i>Rame</i>	DeLabré orbitale <i>Orbitale DeLabré</i>	G4 2.500,00				
	32 kg		45 kg		W.60 D.80 H.155 cm		0,75 m³		1

Ø. 36 H. 133 cm

Struttura sempre in ferro DeLabré B. Ripiani disponibili in diverse finiture.
Structure always in DeLabré B iron. Shelves available in different finishes.

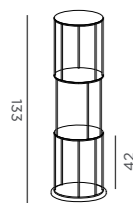

BABELE 36 6 SHELVES

CODICE / CODE	IN	OUT	MATERIALE / MATERIAL	FINITURA / FINISHING	EURO				
<i>IVA esclusa VAT excluded</i>									
DC636-6M-E5	●		Acciaio inox <i>Stainless steel</i>	DeLabré B <i>DeLabré B</i>	E5 3.500,00				
DC636-6M-M9	●		Ottone <i>Brass</i>	Spazzolato <i>Brushed</i>	M9 3.850,00				
DC636-6M-G3	●		Ottone <i>Brass</i>	DeLabré orbitale <i>Orbitale DeLabré</i>	G3 4.100,00				
DC636-6M-M7	●		Ottone <i>Brass</i>	DeSalt <i>DeSalt</i>	M7 4.000,00				
DC636-6M-M10	●		Rame <i>Rame</i>	Spazzolato <i>Brushed</i>	M10 4.000,00				
DC636-6M-G4	●		Rame <i>Rame</i>	DeLabré orbitale <i>Orbitale DeLabré</i>	G4 4.150,00				
	40 kg		52 kg		W.60 D.80 H.155 cm		0,75 m³		2

Ø. 36 H. 263 cm

Struttura sempre in ferro DeLabré B. Ripiani disponibili in diverse finiture.
Structure always in DeLabré B iron. Shelves available in different finishes.

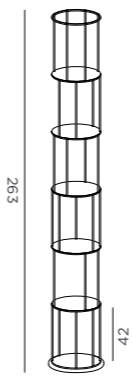

BABELE 36 4 SHELVES

CODICE / CODE	IN	OUT	MATERIALE / MATERIAL	FINITURA / FINISHING	EURO				
<i>IVA esclusa VAT excluded</i>									
DC636-4M-E5	●		Acciaio inox <i>Stainless steel</i>	DeLabré B <i>DeLabré B</i>	E5 2.650,00				
DC636-4M-M9	●		Ottone <i>Brass</i>	Spazzolato <i>Brushed</i>	M9 2.850,00				
DC636-4M-G3	●		Ottone <i>Brass</i>	DeLabré orbitale <i>Orbitale DeLabré</i>	G3 3.050,00				
DC636-4M-M7	●		Ottone <i>Brass</i>	DeSalt <i>DeSalt</i>	M7 3.000,00				
DC636-4M-M10	●		Rame <i>Rame</i>	Spazzolato <i>Brushed</i>	M10 3.050,00				
DC636-4M-G4	●		Rame <i>Rame</i>	DeLabré orbitale <i>Orbitale DeLabré</i>	G4 3.150,00				
	35 kg		48 kg		W.60 D.80 H.200 cm		0,96 m³		1

Ø. 36 H. 176 cm

Struttura sempre in ferro DeLabré B. Ripiani disponibili in diverse finiture.
Structure always in DeLabré B iron. Shelves available in different finishes.

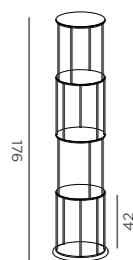

Existence

Design, Michele De Lucchi

Libreria realizzata interamente in metallo disponibile in diverse dimensioni, in versione a 360° da centro stanza oppure da parete.

100% metal bookcase. Available in different sizes, in free-standing version or supplied with wall fixing system for wall installation.

CARATTERISTICHE PRODOTTO PRODUCT CHARACTERISTICS

NOTE NOTES	Libreria interamente in metallo caratterizzata da scomparti di diverse dimensioni. Disponibile nelle varianti da centro stanza o a parete. <i>Bookcase entirely in metal characterized by compartments of different sizes. Available in free-standing or wall-assembled variants.</i>
MONTAGGIO ASSEMBLY	Il prodotto è consegnato smontato. Vengono fornite le istruzioni di montaggio al momento della consegna. Il servizio di montaggio e di fissaggio a parete non è incluso nel prezzo. <i>The product is delivered disassembled. Assembly instructions are provided upon delivery. The assembly and wall fixing services are not included in the price.</i>
IMBALLO CAGEAGING	Imballo in cassa incluso nel prezzo. <i>Wooden cage included on the price.</i>
MANUTENZIONE E PULIZIA MAINTENANCE AND CLEANING	Per la pulizia utilizzare solo un panno morbido ed inumidito con acqua o appositi prodotti neutri per superfici verniciate e delicate. Non usare panni abrasivi, solventi, alcool o detersivi aggressivi che potrebbero rovinare la superficie in modo irreparabile. Asciugare bene la superficie in caso di ristagno d'acqua. Eventuali variazioni rispetto ad un campione in visione sono da considerarsi non come difetto, ma come caratteristica insita della lavorazione manuale che può essere suscettibile di variazioni di tonalità, ossidazione ed omogeneità. Queste variazioni non possono essere considerate difetti e non sono coperti dalla presente garanzia. Si ricorda inoltre che il metallo può mostrare differenze di tonalità da una partita all'altra. De Castelli non si assume alcuna responsabilità in caso di eventuali differenze, in particolare per prodotti acquistati in tempi diversi. <i>Use only a soft cloth dampened with water or special neutral products suitable for use on painted and delicate surfaces. Do not use abrasive cloths, solvents, alcohol or aggressive detergents, which could irreparably damage the surface. Dry the surface well in case of contact with water. Any differences between the finished product and supplied samples are not to be considered as defects, but as inherent characteristics deriving from the manual working process which may result in variations to the colour, finish and homogeneity of the final product. These variations cannot be considered defects and are not covered by this warranty. It should also be remembered that metal can show colour variations from one batch to another. De Castelli assumes no responsibility in the event of any differences, in particular for products purchased at different times.</i>

PRODOTTO SU MISURA CUSTOM PRODUCT

DIMENSIONI SU RICHIESTA DIMENSIONS ON REQUEST	Il prodotto può essere realizzato anche in dimensioni su richiesta, previa conferma fattibilità da parte di De Castelli. In fase di richiesta specificare oltre alle dimensioni, al materiale e alla finitura, anche il numero di ripiani desiderati. Il prezzo è a preventivo. <i>The product can also be custom made in dimensions on request, subject to confirmation of feasibility by De Castelli. When requesting, please specify the desired number of shelves in addition to the dimensions, material and finish. The price is on request.</i>
FINITURE SU RICHIESTA FINISHES ON REQUEST	Il prodotto è disponibile solo nelle finiture previste a listino. <i>The product is available only in the finishes listed in the price list.</i>

DETTAGLI PRODOTTO PRODUCT DETAILS

Existence centro stanza / Existence center room

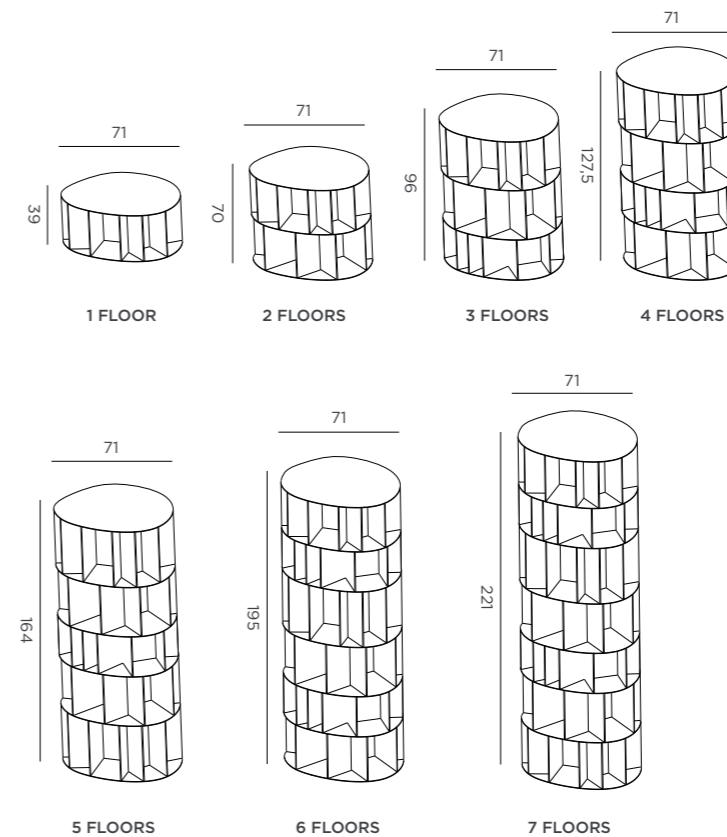

Existence a parete / Existence wall version

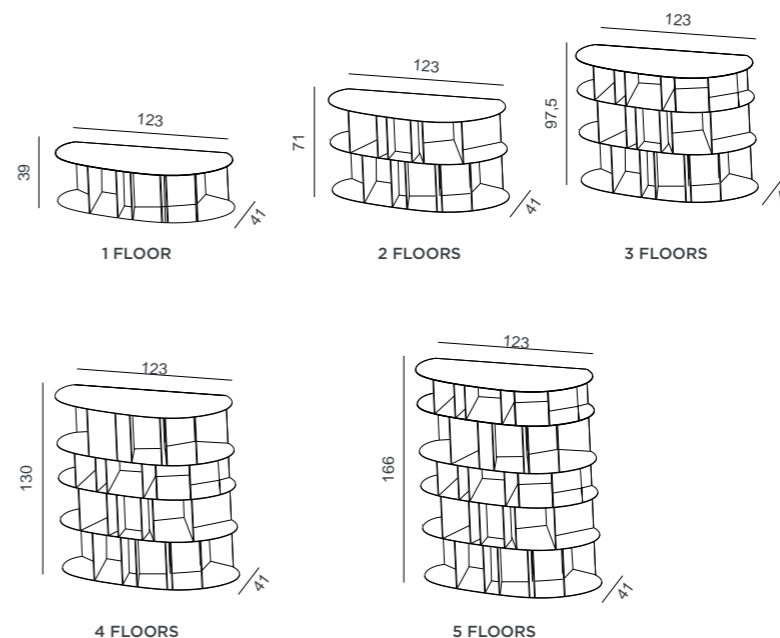

EXISTENCE 1 FLOOR

W. 71 D. 61 H. 39 cm

CODICE / CODE	IN	OUT	MATERIALE / MATERIAL	FINITURA / FINISHING	EURO
DC321-E5	•		Acciaio inox <i>Stainless steel</i>	DeLabré B <i>DeLabré B</i>	E5 2.700,00
DC321-G3	•		Ottone <i>Brass</i>	DeLabré orbitale <i>Orbitale DeLabré</i>	G3 3.780,00

IVA esclusa
VAT excluded

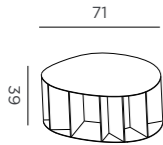

36 kg 54 kg W.80 D.80 H.60 cm 0,38 m³ 1

EXISTENCE 2 FLOORS

W. 71 D. 61 H. 70 cm

CODICE / CODE	IN	OUT	MATERIALE / MATERIAL	FINITURA / FINISHING	EURO
DC322-E5	•		Acciaio inox <i>Stainless steel</i>	DeLabré B <i>DeLabré B</i>	E5 4.400,00
DC322-G3	•		Ottone <i>Brass</i>	DeLabré orbitale <i>Orbitale DeLabré</i>	G3 6.200,00

IVA esclusa
VAT excluded

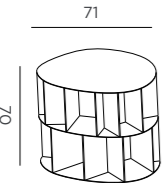

63 kg 80 kg W.80 D.80 H.93 cm 0,6 m³ 1

EXISTENCE 3 FLOORS

W. 71 D. 61 H. 96 cm

CODICE / CODE	IN	OUT	MATERIALE / MATERIAL	FINITURA / FINISHING	EURO
DC323-E5	•		Acciaio inox <i>Stainless steel</i>	DeLabré B <i>DeLabré B</i>	E5 5.000,00
DC323-G3	•		Ottone <i>Brass</i>	DeLabré orbitale <i>Orbitale DeLabré</i>	G3 8.580,00

IVA esclusa
VAT excluded

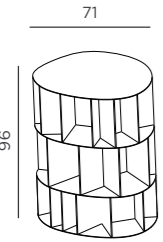

86 kg 105 kg W.80 D.80 H.120 cm 0,76 m³ 1

EXISTENCE 4 FLOORS

W. 71 D. 61 H. 127,5 cm

CODICE / CODE	IN	OUT	MATERIALE / MATERIAL	FINITURA / FINISHING	EURO
DC324-E5	•		Acciaio inox <i>Stainless steel</i>	DeLabré B <i>DeLabré B</i>	E5 7.500,00
DC324-G3	•		Ottone <i>Brass</i>	DeLabré orbitale <i>Orbitale DeLabré</i>	G3 10.900,00

IVA esclusa
VAT excluded

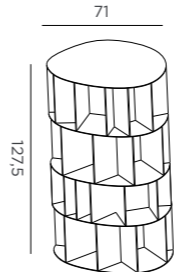

111 kg 120 kg W.80 D.80 H.151 cm 1 m³ 2

EXISTENCE 5 FLOORS

W. 71 D. 61 H. 164 cm

CODICE / CODE	IN	OUT	MATERIALE / MATERIAL	FINITURA / FINISHING	EURO
DC325-E5	•		Acciaio inox <i>Stainless steel</i>	DeLabré B <i>DeLabré B</i>	E5 9.000,00
DC325-G3	•		Ottone <i>Brass</i>	DeLabré orbitale <i>Orbitale DeLabré</i>	G3 14.640,00

IVA esclusa
VAT excluded

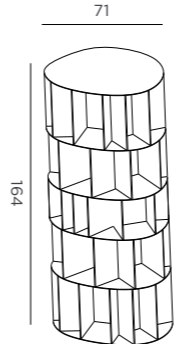

141 kg 165 kg W.80 D.150 H.151 cm 1,8 m³ 2

EXISTENCE 6 FLOORS

W. 71 D. 61 H. 195 cm

CODICE / CODE	IN	OUT	MATERIALE / MATERIAL	FINITURA / FINISHING	EURO
DC326-E5	•		Acciaio inox <i>Stainless steel</i>	DeLabré B <i>DeLabré B</i>	E5 10.000,00
DC326-G3	•		Ottone <i>Brass</i>	DeLabré orbitale <i>Orbitale DeLabré</i>	G3 16.700,00

IVA esclusa
VAT excluded

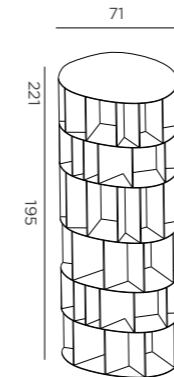

168 kg 180 kg W.80 D.150 H.151 cm 1,8 m³ 2

EXISTENCE 7 FLOORS

W. 71 D. 61 H. 221 cm

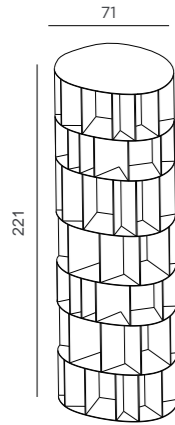

CODICE / CODE	IN	OUT	MATERIALE / MATERIAL	FINITURA / FINISHING	EURO
DC327-E5	•		Acciaio inox Stainless steel	DeLabré B DeLabré B	E5 12.610,00
DC327-G3	•		Ottone Brass	DeLabré orbitale Orbitale DeLabré	G3 20.000,00

IVA esclusa
VAT excluded

190 kg 210 kg W.80 D.150 H.151 cm 1,8 m³ 2

EXISTENCE WALL 3 FLOORS

W. 123 D. 41 H. 97,5 cm

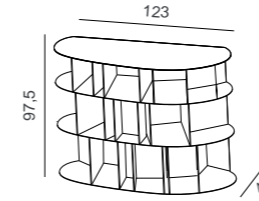

CODICE / CODE	IN	OUT	MATERIALE / MATERIAL	FINITURA / FINISHING	EURO
DC330-E5	•		Acciaio inox Stainless steel	DeLabré B DeLabré B	E5 7.150,00
DC330-G3	•		Ottone Brass	DeLabré orbitale Orbitale DeLabré	G3 11.700,00

IVA esclusa
VAT excluded

117 kg 137 kg W.80 D.150 H.123 cm 1,5 m³ 1

EXISTENCE WALL 1 FLOOR

W. 123 D. 41 H. 39 cm

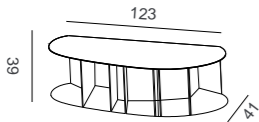

CODICE / CODE	IN	OUT	MATERIALE / MATERIAL	FINITURA / FINISHING	EURO
DC328-E5	•		Acciaio inox Stainless steel	DeLabré B DeLabré B	E5 3.500,00
DC328-G3	•		Ottone Brass	DeLabré orbitale Orbitale DeLabré	G3 5.000,00

IVA esclusa
VAT excluded

50 kg 70 kg W.80 D.150 H.63 cm 0,7 m³ 1

EXISTENCE WALL 4 FLOORS

W. 123 D. 41 H. 130 cm

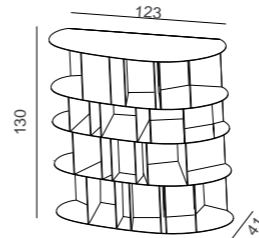

CODICE / CODE	IN	OUT	MATERIALE / MATERIAL	FINITURA / FINISHING	EURO
DC331-E5	•		Acciaio inox Stainless steel	DeLabré B DeLabré B	E5 8.700,00
DC331-G3	•		Ottone Brass	DeLabré orbitale Orbitale DeLabré	G3 14.400,00

IVA esclusa
VAT excluded

150 kg 170 kg W.80 D.150 H.123 cm 1,5 m³ 2

EXISTENCE WALL 2 FLOORS

W. 123 D. 41 H. 71 cm

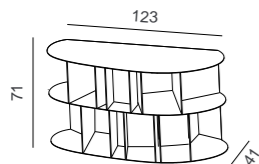

CODICE / CODE	IN	OUT	MATERIALE / MATERIAL	FINITURA / FINISHING	EURO
DC329-E5	•		Acciaio inox Stainless steel	DeLabré B DeLabré B	E5 5.100,00
DC329-G3	•		Ottone Brass	DeLabré orbitale Orbitale DeLabré	G3 8.200,00

IVA esclusa
VAT excluded

82 kg 100 kg W.80 D.150 H.96 cm 1,15 m³ 1

EXISTENCE WALL 5 FLOORS

W. 123 D. 41 H. 166 cm

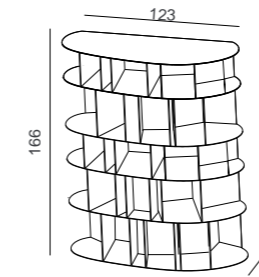

CODICE / CODE	IN	OUT	MATERIALE / MATERIAL	FINITURA / FINISHING	EURO
DC332-E5	•		Acciaio inox Stainless steel	DeLabré B DeLabré B	E5 11.900,00
DC332-G3	•		Ottone Brass	DeLabré orbitale Orbitale DeLabré	G3 17.700,00

IVA esclusa
VAT excluded

185 kg 200 kg W.80 D.150 H.123 cm 1,5 m³ 2

Nippon

Design, Alberto Nason

Libreria da parete interamente in metallo completa di fissaggio a muro.

Wall bookcase entirely in metal, supplied with wall fixing system.

CARATTERISTICHE PRODOTTO PRODUCT CHARACTERISTICS

NOTE NOTES	Libreria caratterizzata da scomparti di diverse dimensioni. Richiede fissaggio meccanico a parete. <i>Bookcase characterized by compartments of different sizes. It requires mechanical fixing on the wall.</i>
MONTAGGIO ASSEMBLY	Il prodotto è consegnato montato. Viteria per fissaggio a parete esclusa. <i>The product is delivered assembled. Screws excluded. Wall fixing screws not included.</i>
IMBALLO CAGEAGING	Imballo in scatola. Imballo in cassa su richiesta da quotare al momento dell'ordine. <i>Carton packaging included. Wooden cage on request to be quoted at order confirmation.</i>
MANUTENZIONE E PULIZIA MAINTENANCE AND CLEANING	Per la pulizia utilizzare solo un panno morbido ed inumidito con acqua o appositi prodotti neutri per superfici verniciate e delicate. Non usare panni abrasivi, solventi, alcool o detersivi aggressivi che potrebbero rovinare la superficie in modo irreparabile. Asciugare bene la superficie in caso di ristagno d'acqua. Eventuali variazioni rispetto ad un campione in visione sono da considerarsi non come difetto, ma come caratteristica insita della lavorazione manuale che può essere suscettibile di variazioni di tonalità, ossidazione ed omogeneità. Queste variazioni non possono essere considerate difetti e non sono coperti dalla presente garanzia. Si ricorda inoltre che il metallo può mostrare differenze di tonalità da una partita all'altra. De Castelli non si assume alcuna responsabilità in caso di eventuali differenze, in particolare per prodotti acquistati in tempi diversi. <i>Use only a soft cloth dampened with water or special neutral products suitable for use on painted and delicate surfaces. Do not use abrasive cloths, solvents, alcohol or aggressive detergents, which could irreparably damage the surface. Dry the surface well in case of contact with water. Any differences between the finished product and supplied samples are not to be considered as defects, but as inherent characteristics deriving from the manual working process which may result in variations to the colour, finish and homogeneity of the final product. These variations cannot be considered defects and are not covered by this warranty. It should also be remembered that metal can show colour variations from one batch to another. De Castelli assumes no responsibility in the event of any differences, in particular for products purchased at different times.</i>

PRODOTTO SU MISURA CUSTOM PRODUCT

DIMENSIONI SU RICHIESTA DIMENSIONS ON REQUEST	Il prodotto può essere realizzato anche in dimensioni su richiesta, previa conferma fattibilità da parte di De Castelli. In fase di richiesta specificare oltre alle dimensioni, al materiale e alla finitura, anche il numero di ripiani desiderati. Il prezzo è a preventivo. <i>The product can also be custom made in dimensions on request, subject to confirmation of feasibility by De Castelli. When requesting, please specify the desired number of shelves in addition to the dimensions, material and finish. The price is on request.</i>
FINITURE SU RICHIESTA FINISHES ON REQUEST	Il prodotto è disponibile solo nelle finiture previste a listino. <i>The product is available only in the finishes listed in the price list.</i>

DETTAGLI PRODOTTO PRODUCT DETAILS

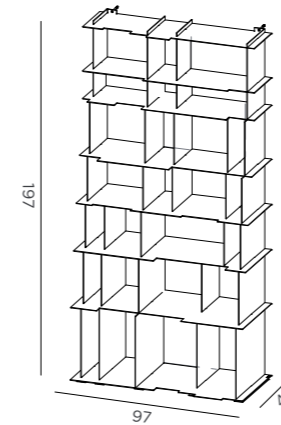

Misure di dettaglio / Detailed measurements

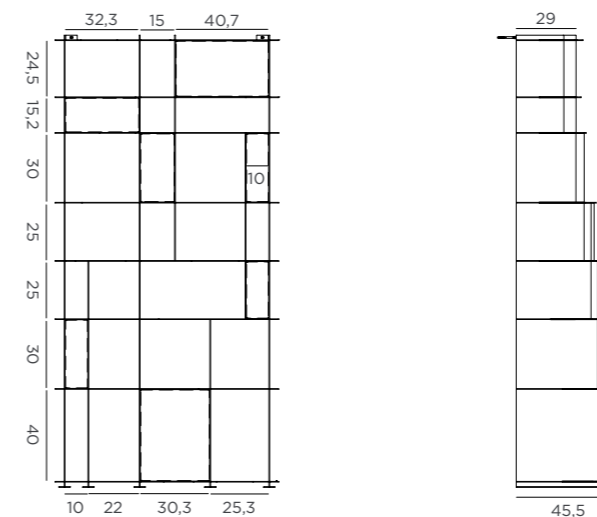

NIPPON

W. 97 D. 45,5 H. 197 cm

CODICE / CODE	IN	OUT	MATERIALE / MATERIAL	FINITURA / FINISHING	EURO
DC488-E3	●		Lamiera nera Black sheet	Cerata Waxed	E3 3.200,00
DC488-G1	●		Lamiera nera Black sheet	DeLabré DeLabré	G1 4.730,00
DC488IE5	●		Acciaio inox Stainless steel	DeLabré B DeLabré B	E5 6.300,00
DC488-G3	●		Ottone Brass	DeLabré orbitale Orbitale DeLabré	G3 12.600,00

IVA esclusa
VAT excluded

143 kg

160 kg

W.60 D.120 H.220 cm

2,1 m³

1

Talea

Design, LucidiPevere

Libreria da parete con montanti in metallo e mensole in legno, con possibilità di modulare il numero dei ripiani. Fissaggio a parete e soffitto.

Wall bookshelf with metal brackets and wooden shelves supplied with wall and ceiling fixing systems. The number of shelves can be customized.

CARATTERISTICHE PRODOTTO PRODUCT CHARACTERISTICS

NOTE NOTES	<p>Libreria componibile con montanti in metallo e mensole in legno di ebano finitura Gabon. La libreria richiede fissaggio meccanico a parete e a soffitto. Il prezzo è dato dalla somma dei singoli importi corrispondenti agli elementi che costituiscono la configurazione desiderata. Nel computo deve essere sempre inserito il sistema di fissaggio. La portata di ciascuna mensola è pari a 30 kg. Nel caso di soffitti in cartongesso è necessario predisporre adeguati rinforzi.</p> <p>Modular bookcase with metal uprights and shelves in ebony wood in Gabon finishing. The bookcase requires mechanical fixing to the wall and ceiling. The price is given by the sum of the single amounts corresponding to the elements that make up the desired configuration. The fixing system must always be included in the calculation. The capacity of each shelf is 30 kg. In case of plasterboard ceiling, it is necessary to prepare adequate reinforcements.</p>
MONTAGGIO ASSEMBLY	<p>Il prodotto è consegnato smontato. Vengono fornite le istruzioni di montaggio al momento della consegna. Viteria di fissaggio a parete esclusa.</p> <p>The product is delivered disassembled. Assembly instructions are provided upon delivery. Wall fixing screws excluded.</p>
IMBALLO CAGEAGING	<p>Imballo in cassa incluso nel prezzo.</p> <p>Wooden cage included.</p>
MANUTENZIONE E PULIZIA MAINTENANCE AND CLEANING	<p>Per la pulizia utilizzare solo un panno morbido ed inumidito con acqua o appositi prodotti neutri per superfici verniciate e delicate. Non usare panni abrasivi, solventi, alcool o detersivi aggressivi che potrebbero rovinare la superficie in modo irreparabile. Asciugare bene la superficie in caso di ristagno d'acqua. Eventuali variazioni rispetto ad un campione in visione sono da considerarsi non come difetto, ma come caratteristica insita della lavorazione manuale che può essere suscettibile di variazioni di tonalità, ossidazione ed omogeneità. Queste variazioni non possono essere considerate difetti e non sono coperti dalla presente garanzia. Si ricorda inoltre che il metallo può mostrare differenze di tonalità da una partita all'altra. De Castelli non si assume alcuna responsabilità in caso di eventuali differenze, in particolare per prodotti acquistati in tempi diversi.</p> <p>Use only a soft cloth dampened with water or special neutral products suitable for use on painted and delicate surfaces. Do not use abrasive cloths, solvents, alcohol or aggressive detergents, which could irreparably damage the surface. Dry the surface well in case of contact with water. Any differences between the finished product and supplied samples are not to be considered as defects, but as inherent characteristics deriving from the manual working process which may result in variations to the colour, finish and homogeneity of the final product. These variations cannot be considered defects and are not covered by this warranty. It should also be remembered that metal can show colour variations from one batch to another. De Castelli assumes no responsibility in the event of any differences, in particular for products purchased at different times.</p>

PRODOTTO SU MISURA CUSTOM PRODUCT

DIMENSIONI SU RICHIESTA DIMENSIONS ON REQUEST	<p>È possibile allungare o accorciare le sole mensole in legno. La distanza fra i montanti è fissa.</p> <p>It is possible to lengthen or shorten the wooden shelves only. The distance between the uprights is fixed.</p>
FINITURE SU RICHIESTA FINISHES ON REQUEST	<p>Il prodotto è disponibile solo nelle finiture previste a listino.</p> <p>The product is available only in the finishes listed in the price list.</p>

DETTAGLI PRODOTTO PRODUCT DETAILS

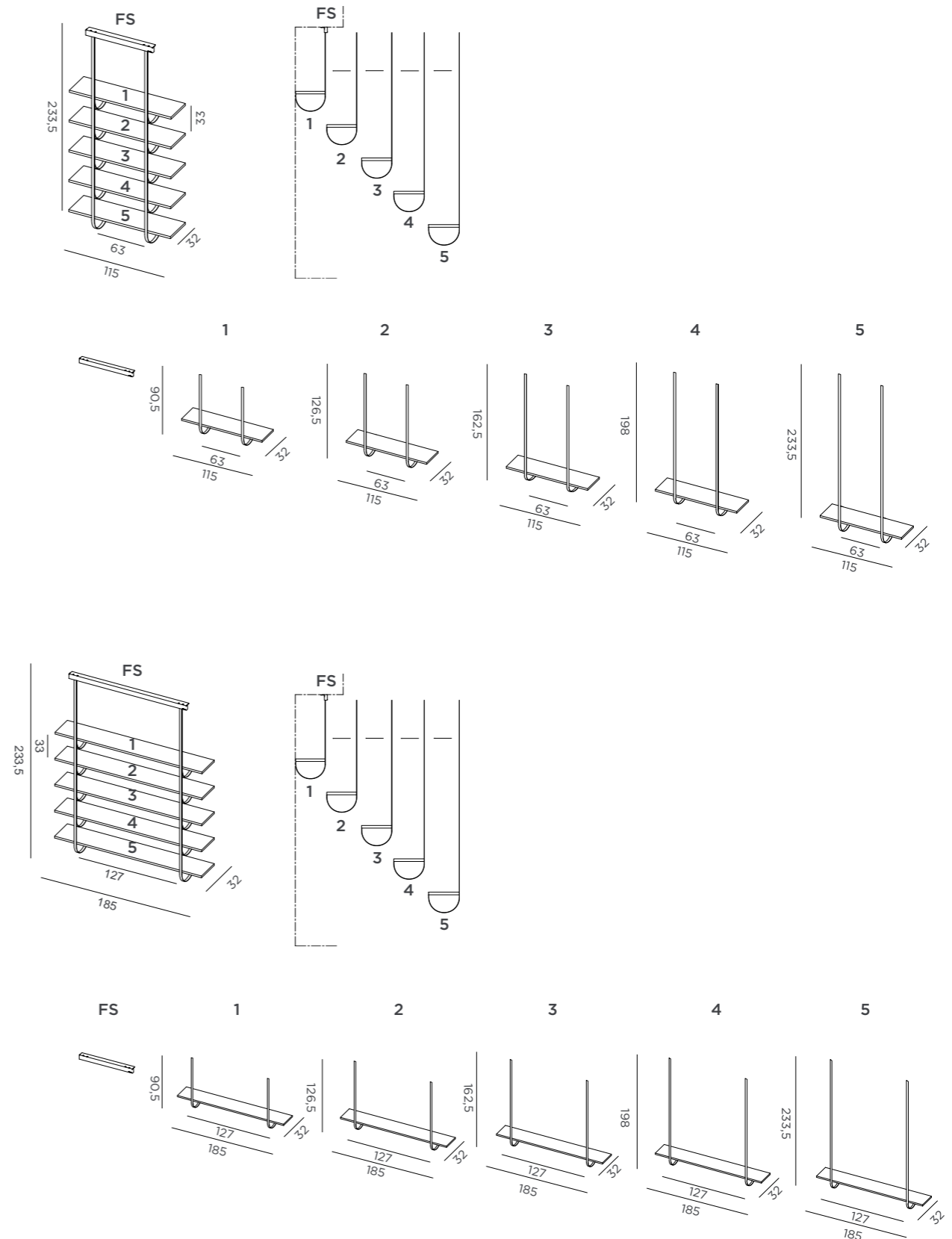

TALEA 115 SHELF N°1		CODICE / CODE	IN	OUT	MATERIALE / MATERIAL	FINITURA / FINISHING	EURO
W. 115 D. 32 H. 90,5 cm							IIVA esclusa VAT excluded
Mensola in ebano finitura Gabon. Shelf in Gabon ebony.		DC650-100-G2	●		Acciaio inox Stainless steel	DeLabré orbitale Orbitale DeLabré	G2 1.350,00
		DC650-100-G3	●		Ottone Brass	DeLabré orbitale Orbitale DeLabré	G3 1.400,00
		DC650-100-G4	●		Rame Rame	DeLabré orbitale Orbitale DeLabré	G4 1.450,00
	7,5 kg		14 kg		W.190 D.52 H.32 cm		0,3 m ²
							1

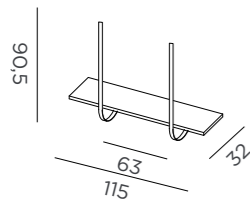

TALEA 115 SHELF N°4		CODICE / CODE	IN	OUT	MATERIALE / MATERIAL	FINITURA / FINISHING	EURO
W. 115 D. 32 H. 198 cm							IIVA esclusa VAT excluded
Mensola in ebano finitura Gabon. Shelf in Gabon ebony.		DC650-400-G2	●		Acciaio inox Stainless steel	DeLabré orbitale Orbitale DeLabré	G2 1.590,00
		DC650-400-G3	●		Ottone Brass	DeLabré orbitale Orbitale DeLabré	G3 1.650,00
		DC650-400-G4	●		Rame Rame	DeLabré orbitale Orbitale DeLabré	G4 1.700,00
	9,5 kg		17 kg		W.253 D.52 H.32 cm		0,4 m ²
							1

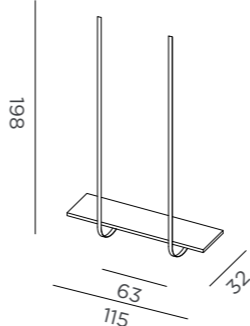

TALEA 115 SHELF N°2		CODICE / CODE	IN	OUT	MATERIALE / MATERIAL	FINITURA / FINISHING	EURO
W. 115 D. 32 H. 126,5 cm							IIVA esclusa VAT excluded
Mensola in ebano finitura Gabon. Shelf in Gabon ebony.		DC650-200-G2	●		Acciaio inox Stainless steel	DeLabré orbitale Orbitale DeLabré	G2 1.400,00
		DC650-200-G3	●		Ottone Brass	DeLabré orbitale Orbitale DeLabré	G3 1.480,00
		DC650-200-G4	●		Rame Rame	DeLabré orbitale Orbitale DeLabré	G4 1.540,00
	8 kg		15 kg		W.190 D.52 H.32 cm		0,3 m ²
							1

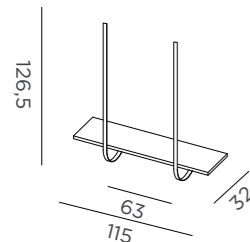

TALEA 115 SHELF N°5		CODICE / CODE	IN	OUT	MATERIALE / MATERIAL	FINITURA / FINISHING	EURO
W. 115 D. 32 H. 233,5 cm							IIVA esclusa VAT excluded
Mensola in ebano finitura Gabon. Shelf in Gabon ebony.		DC650-500-G2	●		Acciaio inox Stainless steel	DeLabré orbitale Orbitale DeLabré	G2 1.700,00
		DC650-500-G3	●		Ottone Brass	DeLabré orbitale Orbitale DeLabré	G3 1.760,00
		DC650-500-G4	●		Rame Rame	DeLabré orbitale Orbitale DeLabré	G4 1.850,00
	10 kg		18 kg		W.253 D.52 H.32 cm		0,4 m ²
							1

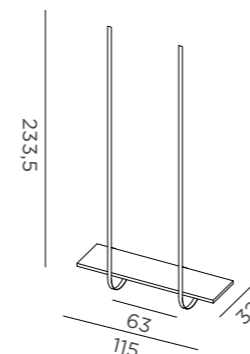

TALEA 115 SHELF N°3		CODICE / CODE	IN	OUT	MATERIALE / MATERIAL	FINITURA / FINISHING	EURO
W. 115 D. 32 H. 162,5 cm							IIVA esclusa VAT excluded
Mensola in ebano finitura Gabon. Shelf in Gabon ebony.		DC650-300-G2	●		Acciaio inox Stainless steel	DeLabré orbitale Orbitale DeLabré	G2 1.540,00
		DC650-300-G3	●		Ottone Brass	DeLabré orbitale Orbitale DeLabré	G3 1.590,00
		DC650-300-G4	●		Rame Rame	DeLabré orbitale Orbitale DeLabré	G4 1.650,00
	8,5 kg		16 kg		W.190 D.52 H.32 cm		0,3 m ²
							1

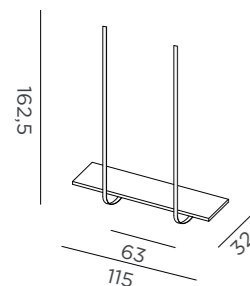

FIXING SYSTEM 115		CODICE / CODE	IN	OUT	MATERIALE / MATERIAL	FINITURA / FINISHING	EURO
W. 76 D.7 H. 6 cm							IIVA esclusa VAT excluded
Mensola in ebano finitura Gabon. Shelf in Gabon ebony.		DC650-600-E8	●		Ferro Iron	Noir Sablé Noir Sablé	E8 500,00
		DC650-600-D8	●		Ferro Iron	Bianco RAL 9010 White RAL 9010	D8 500,00
	4,5 kg		5 kg		W.76,2 D.3 H. 6 cm		0,1 m ²
							1



TALEA 185 SHELF N°1

W. 185 D. 32 H. 90,5 cm

Mensola in ebano finitura Gabon.
Shelf in Gabon ebony.

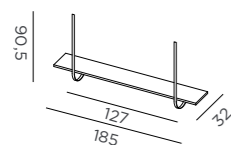

CODICE / CODE	IN	OUT	MATERIALE / MATERIAL	FINITURA / FINISHING	EURO
DC651-100-G2	●		Acciaio inox Stainless steel	DeLabré orbitale Orbitale DeLabré	G2 1.460,00
DC651-100-G3	●		Ottone Brass	DeLabré orbitale Orbitale DeLabré	G3 1.510,00
DC651-100-G4	●		Rame Rame	DeLabré orbitale Orbitale DeLabré	G4 1.560,00

11 kg 18 kg W. 190 D. 52 H. 32 cm 0,3 m² 1

IVA esclusa
VAT excluded

TALEA 185 SHELF N°4

W. 185 D. 32 H. 198 cm

Mensola in ebano finitura Gabon.
Shelf in Gabon ebony.

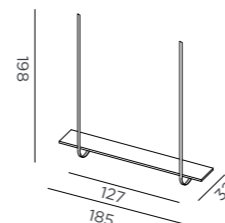

CODICE / CODE	IN	OUT	MATERIALE / MATERIAL	FINITURA / FINISHING	EURO
DC651-400-G2	●		Acciaio inox Stainless steel	DeLabré orbitale Orbitale DeLabré	G2 1.620,00
DC651-400-G3	●		Ottone Brass	DeLabré orbitale Orbitale DeLabré	G3 1.680,00
DC651-400-G4	●		Rame Rame	DeLabré orbitale Orbitale DeLabré	G4 1.790,00

13 kg 21 kg W. 253 D. 52 H. 32 cm 0,4 m² 1

IVA esclusa
VAT excluded

TALEA 185 SHELF N°2

W. 185 D. 32 H. 126,5 cm

Mensola in ebano finitura Gabon.
Shelf in Gabon ebony.

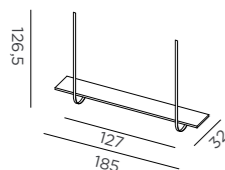

CODICE / CODE	IN	OUT	MATERIALE / MATERIAL	FINITURA / FINISHING	EURO
DC651-200-G2	●		Acciaio inox Stainless steel	DeLabré orbitale Orbitale DeLabré	G2 1.510,00
DC651-200-G3	●		Ottone Brass	DeLabré orbitale Orbitale DeLabré	G3 1.590,00
DC651-200-G4	●		Rame Rame	DeLabré orbitale Orbitale DeLabré	G4 1.620,00

12 kg 19 kg W. 190 D. 52 H. 32 cm 0,3 m² 1

IVA esclusa
VAT excluded

TALEA 185 SHELF N°5

W. 185 D. 32 H. 233,5 cm

Mensola in ebano finitura Gabon.
Shelf in Gabon ebony.

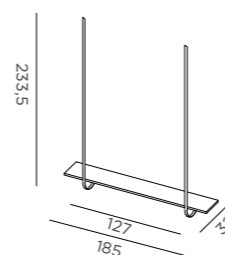

CODICE / CODE	IN	OUT	MATERIALE / MATERIAL	FINITURA / FINISHING	EURO
DC651-500-G2	●		Acciaio inox Stainless steel	DeLabré orbitale Orbitale DeLabré	G2 1.680,00
DC651-500-G3	●		Ottone Brass	DeLabré orbitale Orbitale DeLabré	G3 1.780,00
DC651-500-G4	●		Rame Rame	DeLabré orbitale Orbitale DeLabré	G4 1.890,00

13,5 kg 22 kg W. 253 D. 52 H. 32 cm 0,4 m² 1

IVA esclusa
VAT excluded

TALEA 185 SHELF N°3

W. 185 D. 32 H. 162,5 cm

Mensola in ebano finitura Gabon.
Shelf in Gabon ebony.

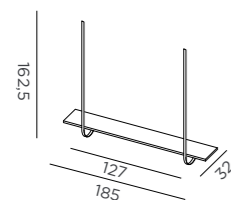

CODICE / CODE	IN	OUT	MATERIALE / MATERIAL	FINITURA / FINISHING	EURO
DC651-300-G2	●		Acciaio inox Stainless steel	DeLabré orbitale Orbitale DeLabré	G2 1.560,00
DC651-300-G3	●		Ottone Brass	DeLabré orbitale Orbitale DeLabré	G3 1.620,00
DC651-300-G4	●		Rame Rame	DeLabré orbitale Orbitale DeLabré	G4 1.680,00

12,5 kg 20 kg W. 190 D. 52 H. 32 cm 0,3 m² 1

IVA esclusa
VAT excluded

FIXING SYSTEM 185

W. 145 D.7 H. 6 cm

Mensola in ebano finitura Gabon.
Shelf in Gabon ebony.



CODICE / CODE	IN	OUT	MATERIALE / MATERIAL	FINITURA / FINISHING	EURO
DC651-600-E8	●		Ferro Iron	Noir Sablé Noir Sablé	E8 570,00
DC651-600-D8	●		Ferro Iron	Bianco RAL 9010 White RAL 9010	D8 570,00

8 kg 9 kg W. 145 D.3 H. 6 cm 0,1 m² 1

IVA esclusa
VAT excluded

TALEA 115 1+2+3+4+5+FS	CODICE / CODE	IN	OUT	MATERIALE / MATERIAL	FINITURA / FINISHING	EURO			
W. 115 D. 32 H. 233,5 cm						IVA esclusa VAT excluded			
Mensole in ebano finitura Gabon. Shelves in Gabon ebony.		•		Acciaio inox Stainless steel	DeLabré orbitale Orbitale DeLabré	G2 8.080,00			
		•		Ottone Brass	DeLabré orbitale Orbitale DeLabré	G3 8.380,00			
		•		Rame Rame	DeLabré orbitale Orbitale DeLabré	G4 8.690,00			
	48 kg		65 kg		W. 253 D. 52 H. 50 cm		0,5 m ²		3

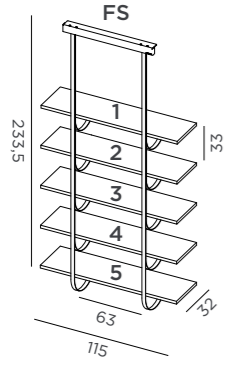

TALEA 185 1+2+3+4+5+FS	CODICE / CODE	IN	OUT	MATERIALE / MATERIAL	FINITURA / FINISHING	EURO			
W. 185 D. 32 H. 233,5 cm						IVA esclusa VAT excluded			
Mensole in ebano finitura Gabon. Shelves in Gabon ebony.		•		Acciaio inox Stainless steel	DeLabré orbitale Orbitale DeLabré	G2 8.400,00			
		•		Ottone Brass	DeLabré orbitale Orbitale DeLabré	G3 8.750,00			
		•		Rame Rame	DeLabré orbitale Orbitale DeLabré	G4 9.110,00			
	70 kg		80 kg		W. 253 D. 52 H. 50 cm		0,5 m ²		3

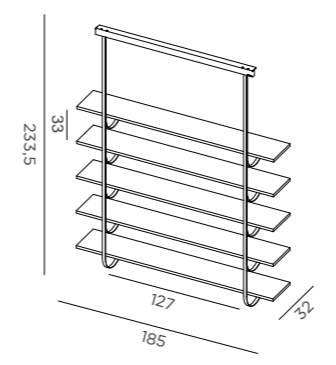

TALEA 115 1+2+4+5+FS	CODICE / CODE	IN	OUT	MATERIALE / MATERIAL	FINITURA / FINISHING	EURO			
W. 115 D. 32 H. 233,5 cm						IVA esclusa VAT excluded			
Mensole in ebano finitura Gabon. Shelves in Gabon ebony.		•		Acciaio inox Stainless steel	DeLabré orbitale Orbitale DeLabré	G2 6.540,00			
		•		Ottone Brass	DeLabré orbitale Orbitale DeLabré	G3 6.750,00			
		•		Rame Rame	DeLabré orbitale Orbitale DeLabré	G4 7.040,00			
	39,5 kg		60 kg		W. 253 D. 52 H. 50 cm		0,5 m ²		1

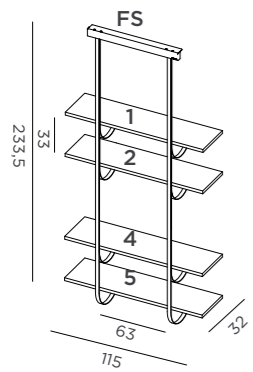

TALEA 185 1+2+3+4+FS	CODICE / CODE	IN	OUT	MATERIALE / MATERIAL	FINITURA / FINISHING	EURO			
W. 185 D. 32 H. 198 cm						IVA esclusa VAT excluded			
Mensole in ebano finitura Gabon. Shelves in Gabon ebony.		•		Acciaio inox Stainless steel	DeLabré orbitale Orbitale DeLabré	G2 6.840,00			
		•		Ottone Brass	DeLabré orbitale Orbitale DeLabré	G3 7.130,00			
		•		Rame Rame	DeLabré orbitale Orbitale DeLabré	G4 7.430,00			
	56,5 kg		72 kg		W. 253 D. 52 H. 50 cm		0,5 m ²		3

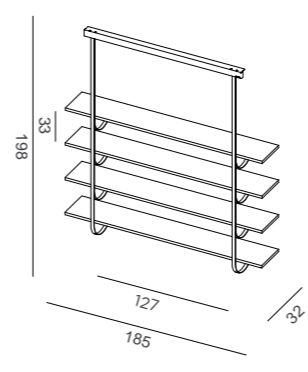

Convivium consolle

Design, Nikita Bettoni

Consolle realizzata completamente in ottone, caratterizzata dalla finiture DeErosion del Top.

Console entirely made of brass, characterized by the DeErosion top finish.

CARATTERISTICHE PRODOTTO PRODUCT CHARACTERISTICS

NOTE NOTES	Sistema di fissaggio a parete incluso. <i>Wall fixing system included.</i>
MONTAGGIO ASSEMBLY	Il prodotto è consegnato montato. Viteria per fissaggio a parete esclusa. <i>The product is delivered assembled. Screws excluded. Wall fixing screws not included.</i>
IMBALLO CAGEAGING	Imballo in cassa incluso nel prezzo. <i>Wooden cage included.</i>
MANUTENZIONE E PULIZIA MAINTENANCE AND CLEANING	<p>Per la pulizia utilizzare solo un panno morbido ed inumidito con acqua o appositi prodotti neutri per superfici verniciate e delicate. Non usare panni abrasivi, solventi, alcool o detersivi aggressivi che potrebbero rovinare la superficie in modo irreparabile. Asciugare bene la superficie in caso di ristagno d'acqua. Eventuali variazioni rispetto ad un campione in visione sono da considerarsi non come difetto, ma come caratteristica insita della lavorazione manuale che può essere suscettibile di variazioni di tonalità, ossidazione ed omogeneità. Queste variazioni non possono essere considerate difetti e non sono coperti dalla presente garanzia. Si ricorda inoltre che il metallo può mostrare differenze di tonalità da una partita all'altra. De Castelli non si assume alcuna responsabilità in caso di eventuali differenze, in particolare per prodotti acquistati in tempi diversi.</p> <p><i>Use only a soft cloth dampened with water or special neutral products suitable for use on painted and delicate surfaces. Do not use abrasive cloths, solvents, alcohol or aggressive detergents, which could irreparably damage the surface. Dry the surface well in case of contact with water. Any differences between the finished product and supplied samples are not to be considered as defects, but as inherent characteristics deriving from the manual working process which may result in variations to the colour, finish and homogeneity of the final product. These variations cannot be considered defects and are not covered by this warranty. It should also be remembered that metal can show colour variations from one batch to another. De Castelli assumes no responsibility in the event of any differences, in particular for products purchased at different times.</i></p>

DETTAGLI PRODOTTO PRODUCT DETAILS

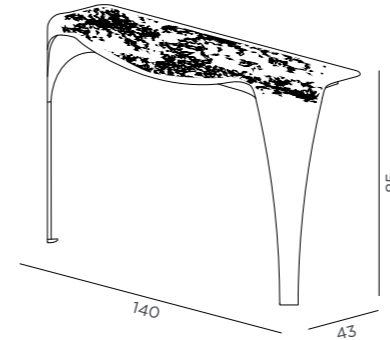

CONVIVIUM CONSOLLE	CODICE / CODE	IN	OUT	MATERIALE / MATERIAL	FINITURA / FINISHING	EURO
W. 140 D. 43 H. 85 cm						IVA esclusa VAT excluded
DC529-G3	●			Ottone Brass	DeLabré orbitale DeLabré orbitale	G3 9.450,00
DC529-H3	●			Ottone Brass	DeErosion DeErosion	H3 9.980,00

kg 88 kg

kg 100 kg

cm W.150 D.80 H.65 cm

m² 1 m²

N° 1

PRODOTTO SU MISURA CUSTOM PRODUCT

DIMENSIONI SU RICHIESTA DIMENSIONS ON REQUEST	<p>Il prodotto può essere realizzato anche in dimensioni su richiesta, previa conferma fattibilità da parte di De Castelli. In fase di richiesta specificare oltre alle dimensioni, il materiale e la finitura. Il prezzo è a preventivo.</p> <p><i>The product can also be made in dimensions on request, subject to confirmation of feasibility by De Castelli. For custom made products please specify the number of drawers as well as dimensions, material and finishing. Price is on request.</i></p>
FINITURE SU RICHIESTA FINISHES ON REQUEST	<p>Il prodotto è disponibile nelle sole finiture presenti a listino.</p> <p><i>The product is available only in the finishes listed in the pricelist.</i></p>

Existence Console

Design, Michele De Lucchi

Console sospesa realizzata interamente in metallo. Sistema di fissaggio incluso.

Suspended console made entirely of metal. Fixing system included.

CARATTERISTICHE PRODOTTO PRODUCT CHARACTERISTICS

NOTE NOTES	Console da parete interamente in metallo caratterizzata da scomparti di diverse dimensioni. Suspended console entirely made of metal and characterized by compartments of different sizes.
MONTAGGIO ASSEMBLY	Il prodotto è consegnato montato. È richiesto fissaggio meccanico a parete, incluso nel prezzo. Viteria di fissaggio a parete esclusa. The Product is delivered assembled. It is required a mechanical wall fixing, included in the price. Wall fixing screws excluded.
IMBALLO CAGEAGING	Imballo in cassa incluso nel prezzo. Wooden cage included.
MANUTENZIONE E PULIZIA MAINTENANCE AND CLEANING	Per la pulizia utilizzare solo un panno morbido ed inumidito con acqua o appositi prodotti neutri per superfici verniciate e delicate. Non usare panni abrasivi, solventi, alcool o detersivi aggressivi che potrebbero rovinare la superficie in modo irreparabile. Asciugare bene la superficie in caso di ristagno d'acqua. Eventuali variazioni rispetto ad un campione in visione sono da considerarsi non come difetto, ma come caratteristica insita della lavorazione manuale che può essere suscettibile di variazioni di tonalità, ossidazione ed omogeneità. Queste variazioni non possono essere considerate difetti. Si ricorda inoltre che il metallo può mostrare differenze di tonalità da una partita all'altra. De Castelli non si assume alcuna responsabilità in caso di eventuali differenze, in particolare per prodotti acquistati in tempi diversi. Use only a soft cloth dampened with water or special neutral products suitable for use on painted and delicate surfaces. Do not use abrasive cloths, solvents, alcohol or aggressive detergents, which could irreparably damage the surface. Dry the surface well in case of contact with water. Any differences between the finished product and supplied samples are not to be considered as defects, but as inherent characteristics deriving from the manual working process which may result in variations to the colour, finish and homogeneity of the final product. These variations cannot be considered defects. It should also be remembered that metal can show colour variations from one batch to another. De Castelli assumes no responsibility in the event of any differences, in particular for products purchased at different times.

DETTAGLI PRODOTTO PRODUCT DETAILS

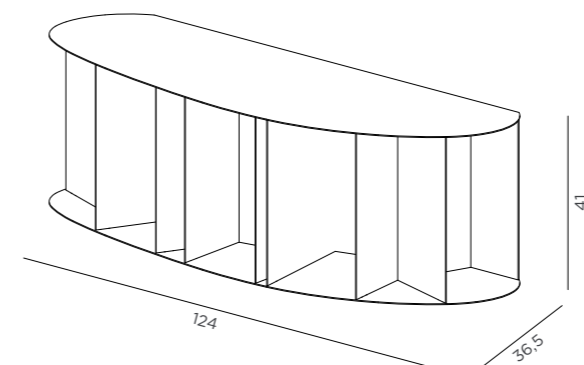

EXISTENCE CONSOLLE

W.124 D.36,5 H.41 cm

CODICE / CODE	IN	OUT	MATERIALE / MATERIAL	FINITURA / FINISHING	EURO
DC675-E5	●		Acciaio inox Stainless steel	DeLabré B DeLabré B	E5 3.800,00
DC675-G3	●		Ottone Brass	DeLabré orbitale Orbitale DeLabré	G3 5.700,00

IVA esclusa
VAT excluded

kg 48 kg

kg 65 kg

cm W.135 D.52 H.56 cm

m³ 0,4 m³

N° 1

PRODOTTO SU MISURA CUSTOM PRODUCT

DIMENSIONI SU RICHIESTA DIMENSIONS ON REQUEST	Il prodotto può essere realizzato anche in dimensioni su richiesta, previa conferma fattibilità da parte di De Castelli. The product can also be custom made in dimensions on request, subject to confirmation of feasibility by De Castelli.
FINITURE SU RICHIESTA FINISHES ON REQUEST	Il prodotto è disponibile solo nelle finiture previste a listino. The product is available only in the finishes listed.

Baia

Design, Zanellato/Bortotto

Tavolo in rame caratterizzato dal top dalla forma organica e dalla finitura ottenuta attraverso l'azione combinata di fuoco, ossidazione e pigmenti.

Copper table characterized by a top with organic shapes and finish obtained through the combined action of fire, oxidation and pigments.

CARATTERISTICHE PRODOTTO PRODUCT CHARACTERISTICS

NOTE NOTES	Tavolo scultoreo con due gambe cilindriche. Le gambe sono disponibili in due varianti materiale (rame spazzolato M10 o acciaio laccato nero opaco M15) mentre il top in tre varianti finitura DeNuace (foresta N1, oceano N2, laguna N4). Le varianti delle gambe e del top sono combinabili a piacere. <i>Sculptural table with two cylindrical legs. The legs are available in two materials: brushed copper M10 and matt black lacquered stainless steel M15. Top in three DeNuace finishes: Forest N1, Ocean N2, Lagoon N4. The variants of the legs and the top can be combined as desired.</i>
MONTAGGIO ASSEMBLY	Il prodotto è consegnato montato. <i>The product is delivered assembled.</i>
IMBALLO CAGEAGING	Imballo in cassa incluso nel prezzo. <i>Wooden cage included.</i>
MANUTENZIONE E PULIZIA MAINTENANCE AND CLEANING	Per la pulizia utilizzare solo un panno morbido ed inumidito con acqua o appositi prodotti neutri per superfici verniciate e delicate. Non usare panni abrasivi, solventi, alcool o detergenti aggressivi che potrebbero rovinare la superficie in modo irreparabile. Asciugare bene la superficie in caso di ristagno d'acqua. Eventuali variazioni rispetto ad un campione in visione sono da considerarsi non come difetto, ma come caratteristica insita della lavorazione manuale che può essere suscettibile di variazioni di tonalità, ossidazione ed omogeneità. Queste variazioni non possono essere considerate difetti e non sono coperti dalla presente garanzia. Si ricorda inoltre che il metallo può mostrare differenze di tonalità da una partita all'altra. De Castelli non si assume alcuna responsabilità in caso di eventuali differenze, in particolare per prodotti acquistati in tempi diversi. <i>Use only a soft cloth dampened with water or special neutral products suitable for use on painted and delicate surfaces. Do not use abrasive cloths, solvents, alcohol or aggressive detergents, which could irreparably damage the surface. Dry the surface well in case of contact with water. Any differences between the finished product and supplied samples are not to be considered as defects, but as inherent characteristics deriving from the manual working process which may result in variations to the colour, finish and homogeneity of the final product. These variations cannot be considered defects and are not covered by this warranty. It should also be remembered that metal can show colour variations from one batch to another. De Castelli assumes no responsibility in the event of any differences, in particular for products purchased at different times.</i>

PRODOTTO SU MISURA CUSTOM PRODUCT

DIMENSIONI SU RICHIESTA DIMENSIONS ON REQUEST	Il prodotto è disponibile solo nelle dimensioni previste a listino. <i>The product is available only in the dimensions listed in the price list.</i>
FINITURE SU RICHIESTA FINISHES ON REQUEST	Il prodotto è disponibile solo nelle finiture previste a listino. <i>The product is available only in the finishes listed in the price list.</i>

DETTAGLI PRODOTTO PRODUCT DETAILS

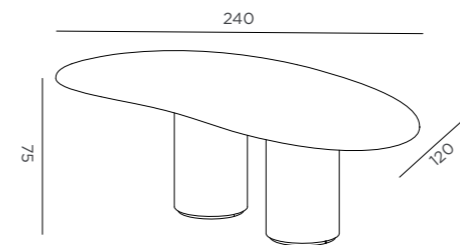

BAIA	CODICE / CODE	IN	OUT	MATERIALE / MATERIAL	FINITURA / FINISHING	EURO
W. 240 D. 120 H. 75 cm						

Gambe in rame spazzolato M10 / Legs in brushed copper M10

IVA esclusa
VAT excluded

Top disponibile in diverse finiture.
Top available in different finishes.

DC667-N1-M10	●			Rame Copper	DeNuance foresta DeNuance forest	N1	14.300,00
DC667-N2-M10	●			Rame Copper	DeNuance oceano DeNuance ocean	N2	14.300,00
DC667-N4-M10	●			Rame Copper	DeNuance laguna DeNuance lagoon	N4	14.300,00

Gambe in acciaio inox laccato nero opaco M15 / Legs in matt black lacquered stainless steel M15

DC667-N1-M15	●			Rame Copper	DeNuance foresta DeNuance forest	N1	12.650,00
DC667-N2-M15	●			Rame Copper	DeNuance oceano DeNuance ocean	N2	12.650,00
DC667-N4-M15	●			Rame Copper	DeNuance laguna DeNuance lagoon	N4	12.650,00

Gambe in acciaio inox DeLabré E5 / Legs in DeLabré stainless steel E5

DC667-N1-E5	●			Rame Copper	DeNuance foresta DeNuance forest	N1	12.650,00
DC667-N2-E5	●			Rame Copper	DeNuance oceano DeNuance ocean	N2	12.650,00
DC667-N4-E5	●			Rame Copper	DeNuance laguna DeNuance lagoon	N4	12.650,00

Versione opaca/ Matt version

Top disponibile in diverse finiture.
Top available in different finishes.

Gambe in rame spazzolato M10 / Legs in brushed copper M10

DC667-N10-M10	●			Rame Copper	DeNuance foresta opaco Matt DeNuance forest	N10	14.300,00
DC667-N20-M10	●			Rame Copper	DeNuance oceano opaco Matt DeNuance ocean	N20	14.300,00
DC667-N40-M10	●			Rame Copper	DeNuance laguna opaco Matt DeNuance lagoon	N40	14.300,00

Gambe in acciaio inox laccato nero opaco M15 / Legs in matt black lacquered stainless steel M15

DC667-N10-M15	●			Rame Copper	DeNuance foresta opaco Matt DeNuance forest	N10	12.650,00
DC667-N20-M15	●			Rame Copper	DeNuance oceano opaco Matt DeNuance ocean	N20	12.650,00
DC667-N40-M15	●			Rame Copper	DeNuance laguna opaco Matt DeNuance lagoon	N40	12.650,00

Gambe in acciaio inox DeLabré E5 / Legs in DeLabré stainless steel E5

DC667-N10-E5	●			Rame Copper	DeNuance foresta DeNuance forest	N10	12.650,00
DC667-N20-E5	●			Rame Copper	DeNuance oceano DeNuance ocean	N20	12.650,00
DC667-N40-E5	●			Rame Copper	DeNuance laguna DeNuance lagoon	N40	12.650,00

145 kg

160 kg

W:100 D:255 H:150 cm

3,8 m³

1

Burraco

Design, Zanellato/Bortotto

Tavolo da gioco tondo con piano in rame caratterizzato da decori con semi da gioco erosi. Quattro portabicchieri a scomparsa. Pouf coordinato in velluto verde.

Round game table with copper top characterized by decorations with eroded game seeds. Four retractable cup holders. Coordinated pouf in green velvet.

CARATTERISTICHE PRODOTTO PRODUCT CHARACTERISTICS

NOTE NOTES	Il modello DC646-M10N prevede un rivestimento in rame naturale che, non protetto da vernice trasparente protettiva, mantiene inalterate le caratteristiche antibatteriche del materiale. In questo caso il materiale è vivo e cambia nel tempo acquisendo sfumature di ossidazioni diverse. Lo stato originario può essere ripristinato attraverso rispazzolatura manuale delicata e pulizia con panno in microfibra inumidito. Per DC647 è previsto un ordine minimo di 4 pezzi. <i>The DC646-M10N model features a natural copper covering which is not lacquered by a protective transparent varnish. In this way copper maintains its antibacterial properties intact. In this case the material is alive and changes over time acquiring shades of different oxidations. The original state can be restored through gentle manual brushing and cleaning with dampened microfiber cloth.</i> <i>For DC647 there is a minimum order of 4 pieces.</i>
MONTAGGIO ASSEMBLY	Mobile consegnato montato. <i>Product delivered assembled.</i>
IMBALLO CAGEAGING	Per DC646 Imballo in cassa incluso nel prezzo. <i>Wooden cage included for DC646.</i>
MANUTENZIONE E PULIZIA MAINTENANCE AND CLEANING	Per il prodotto in rame naturale senza verniciatura verrà fornito un panno abrasivo che permetterà di rimuovere eventuali macchie o ossidazioni riportando il materiale allo stato originario. Per la pulizia ed il mantenimento utilizzare solo un panno in microfibra inumidito con acqua o cera. Non usare solventi, alcool o detersivi aggressivi. Asciugare bene la superficie in caso di ristagno d'acqua. Per la pulizia del prodotto verniciato utilizzare solo un panno morbido ed inumidito con acqua o appositi prodotti neutri per superfici verniciate e delicate. Non usare panni abrasivi, solventi, alcool o detersivi aggressivi che potrebbero rovinare la superficie in modo irreparabile. Asciugare bene la superficie in caso di ristagno d'acqua. Eventuali variazioni rispetto ad un campione in visione sono da considerarsi non come difetto, ma come caratteristica insita della lavorazione manuale che può essere suscettibile di variazioni di tonalità, ossidazione ed omogeneità. Queste variazioni non possono essere considerate difetti e non sono coperti dalla presente garanzia. Si ricorda inoltre che il metallo può mostrare differenze di tonalità da una partita all'altra. De Castelli non si assume alcuna responsabilità in caso di eventuali differenze, in particolare per prodotti acquistati in tempi diversi. <i>For the product in natural copper without protective transparent varnish we will provide an abrasive cloth that allows you to remove any stains or oxidations, restoring the material to its original state. For cleaning and maintenance only use a microfiber cloth dampened with water or wax. Do not use solvents, alcohol or strong detergents. Dry the surface thoroughly in case of standing water.</i> <i>For the product in copper with protective transparent varnish, use only a soft cloth dampened with water or special neutral products suitable for use on painted and delicate surfaces. Do not use abrasive cloths, solvents, alcohol or aggressive or descaling detergents, which could irreparably damage the surface. Dry the surface well in case of contact with water.</i> <i>Any differences between the finished product and supplied samples are not to be considered as defects, but as inherent characteristics deriving from the manual working process which may result in variations to the colour, finish and homogeneity of the final product. These variations cannot be considered defects and are not covered by this warranty. It should also be remembered that metal can show colour variations from one batch to another. De Castelli assumes no responsibility in the event of any differences, in particular for products purchased at different times.</i>

PRODOTTO SU MISURA CUSTOM PRODUCT

DIMENSIONI SU RICHIESTA DIMENSIONS ON REQUEST	Il prodotto è disponibile solo nelle dimensioni previste a listino. <i>The product is available only in the dimensions listed.</i>
FINITURE SU RICHIESTA FINISHES ON REQUEST	Il prodotto è disponibile solo nelle finiture previste a listino. <i>The product is available only in the finishes listed.</i>

DETTAGLI PRODOTTO PRODUCT DETAILS

chiuso / closed

aperto / open

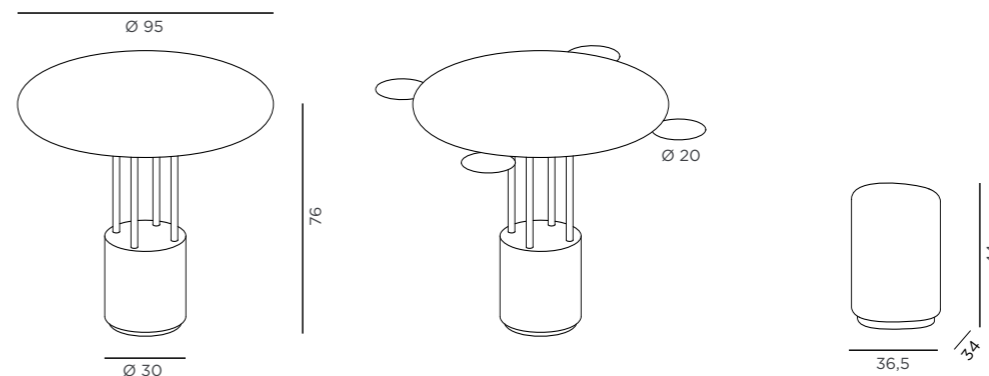

BURRACO TAVOLO

Ø.95 H. 76 cm

CODICE / CODE	IN	OUT	MATERIALE / MATERIAL	FINITURA / FINISHING	EURO
DC646-M10	●		Rame Copper	Spazzolato Brushed	M10

90 kg 125 kg W.110 D.60 H.120 cm 0,8 m³ 1

IVA esclusa
VAT excluded

BURRACO POUF

W.36,5 D.34 H. 44 cm

*Minimo d'ordine: 4 pezzi.
*Minimum order: 4 pieces

CODICE / CODE	IN	OUT	MATERIALE / MATERIAL	FINITURA / FINISHING	EURO
DC647-M10	●		Rame Copper	Spazzolato Brushed	M10

5 kg 10 kg W. 42 D. 40 H. 50 cm 0,1 m³ 1

IVA esclusa
VAT excluded

Convivium table

Design, Nikita Bettoni

Tavolo scultura in pezzo unico di ottone caratterizzato dalla finitura DeErosion sul top.

Sculptural table made with one single piece of brass, characterized by DeErosion top finish.

CARATTERISTICHE PRODOTTO PRODUCT CHARACTERISTICS

NOTE NOTES	Tavolo scultura da 8 o 10 posti. <i>Sculpture table with 8 or 10 seats.</i>
MONTAGGIO ASSEMBLY	Il prodotto è consegnato montato. <i>The product is delivered assembled.</i>
IMBALLO CAGEAGING	Imballo in cassa incluso nel prezzo. <i>Wooden cage included.</i>
MANUTENZIONE E PULIZIA MAINTENANCE AND CLEANING	<p>Per la pulizia utilizzare solo un panno morbido ed inumidito con acqua o appositi prodotti neutri per superfici verniciate e delicate. Non usare panni abrasivi, solventi, alcool o detersivi aggressivi che potrebbero rovinare la superficie in modo irreparabile. Asciugare bene la superficie in caso di ristagno d'acqua. Eventuali variazioni rispetto ad un campione in visione sono da considerarsi non come difetto, ma come caratteristica insita della lavorazione manuale che può essere suscettibile di variazioni di tonalità, ossidazione ed omogeneità. Queste variazioni non possono essere considerate difetti e non sono coperti dalla presente garanzia. Si ricorda inoltre che il metallo può mostrare differenze di tonalità da una partita all'altra. De Castelli non si assume alcuna responsabilità in caso di eventuali differenze, in particolare per prodotti acquistati in tempi diversi.</p> <p><i>Use only a soft cloth dampened with water or special neutral products suitable for use on painted and delicate surfaces. Do not use abrasive cloths, solvents, alcohol or aggressive detergents, which could irreparably damage the surface. Dry the surface well in case of contact with water. Any differences between the finished product and supplied samples are not to be considered as defects, but as inherent characteristics deriving from the manual working process which may result in variations to the colour, finish and homogeneity of the final product. These variations cannot be considered defects and are not covered by this warranty. It should also be remembered that metal can show colour variations from one batch to another. De Castelli assumes no responsibility in the event of any differences, in particular for products purchased at different times.</i></p>

PRODOTTO SU MISURA CUSTOM PRODUCT

DIMENSIONI SU RICHIESTA DIMENSIONS ON REQUEST	<p>Il prodotto può essere realizzato anche in dimensioni su richiesta fino ad un massimo di 3 metri in lunghezza e 1,40 metri in larghezza, previa conferma fattibilità da parte di De Castelli. In fase di richiesta specificare le dimensioni e la finitura desiderate. Il prezzo è a preventivo.</p> <p><i>The product can also be custom made in sizes on request up to a maximum of 3 meters in length and 1.40 meters in width, subject to confirmation of feasibility by De Castelli. When requesting, please specify the desired dimensions and finishing. The price is on request.</i></p>
FINITURE SU RICHIESTA FINISHES ON REQUEST	<p>Il prodotto è disponibile solo nelle finiture previste a listino.</p> <p><i>The product is available only in the finishes listed in the price list.</i></p>

CONVIVIVUM 220

W. 220 D. 108 H. 75 cm

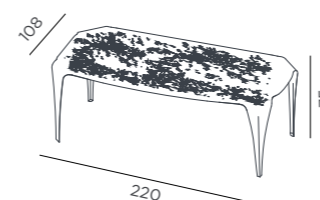

CODICE / CODE	IN	OUT	MATERIALE / MATERIAL	FINITURA / FINISHING	EURO
DC534I-H3	●		Ottone Brass	DeErosion DeErosion	H3 23.000,00

IVA esclusa
VAT excluded

kg 145 kg 165 kg cm W.240 D.120 H.90 cm m² 2,6 m² N° 1

CONVIVIVUM 280

W. 280 D. 108 H. 75 cm

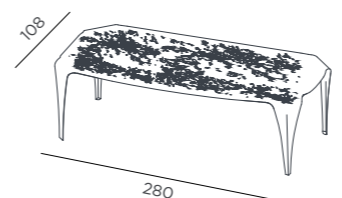

CODICE / CODE	IN	OUT	MATERIALE / MATERIAL	FINITURA / FINISHING	EURO
DC530I-H3	●		Ottone Brass	DeErosion DeErosion	H3 26.500,00

IVA esclusa
VAT excluded

kg 175 kg 200 kg cm W. 1295 D.120 H.90 cm m² 3,2 m² N° 1

Coste

Design, Luca Pevere

Grande tavolo rotondo con top in acciaio inox DeDeep con basamento centrale di forma tronco-conica composto dalla giustapposizione di un modulo piegato in metallo.

Large round table with top clad in stainless steel. The central truncated cone base consists of the juxtaposition of a folded metal module.

NOTE NOTES	Top tavolo in MDF rivestito in acciaio inox con pellicola protettiva inclusa. <i>MDF table top clad in stainless steel with protective film included.</i>
MONTAGGIO ASSEMBLY	Coste 120 è consegnato montato. Coste 160 e 180 sono consegnati smontati. Vengono fornite le istruzioni di montaggio al momento della consegna. <i>Coste 120 in delivered assembled. Coste 160 and 180 are delivered disassembled. Assembly instructions are provided upon delivery.</i>
IMBALLO CAGEAGING	Imballo in cassa incluso nel prezzo. <i>Wooden cage included.</i>
MANUTENZIONE E PULIZIA MAINTENANCE AND CLEANING	Per la pulizia utilizzare solo un panno morbido ed inumidito con acqua o appositi prodotti neutri per superfici verniciate e delicate. Non usare panni abrasivi, solventi, alcool o detersivi aggressivi che potrebbero rovinare la superficie in modo irreparabile. Asciugare bene la superficie in caso di ristagno d'acqua. Eventuali variazioni rispetto ad un campione in visione sono da considerarsi non come difetto, ma come caratteristica insita della lavorazione manuale che può essere suscettibile di variazioni di tonalità, ossidazione ed omogeneità. Queste variazioni non possono essere considerate difetti. Si ricorda inoltre che il metallo può mostrare differenze di tonalità da una partita all'altra. De Castelli non si assume alcuna responsabilità in caso di eventuali differenze, in particolare per prodotti acquistati in tempi diversi. <i>Use only a soft cloth dampened with water or special neutral products suitable for use on painted and delicate surfaces. Do not use abrasive cloths, solvents, alcohol or aggressive detergents, which could irreparably damage the surface. Dry the surface well in case of contact with water. Any differences between the finished product and supplied samples are not to be considered as defects, but as inherent characteristics deriving from the manual working process which may result in variations to the colour, finish and homogeneity of the final product. These variations cannot be considered defects. It should also be remembered that metal can show colour variations from one batch to another. De Castelli assumes no responsibility in the event of any differences, in particular for products purchased at different times.</i>

DIMENSIONI SU RICHIESTA DIMENSIONS ON REQUEST	Il prodotto è disponibile solo nelle dimensioni previste a listino. <i>The product is available only in the dimensions listed in the price list.</i>
FINITURE SU RICHIESTA FINISHES ON REQUEST	Il prodotto è disponibile solo nelle finiture previste a listino. <i>The product is available only in the finishes listed.</i>

DETTAGLI PRODOTTO PRODUCT DETAILS

Diamentro 120 cm / Diameter 120 cm

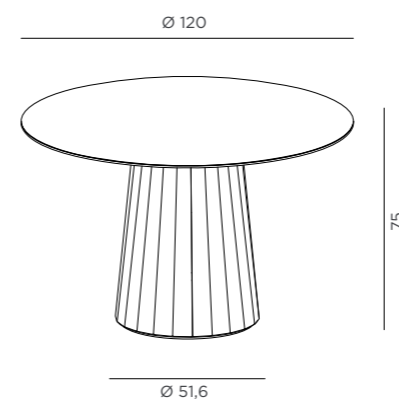



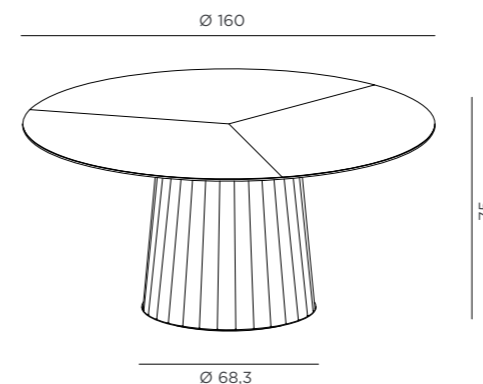

Diamentro 160 cm / Diameter 160

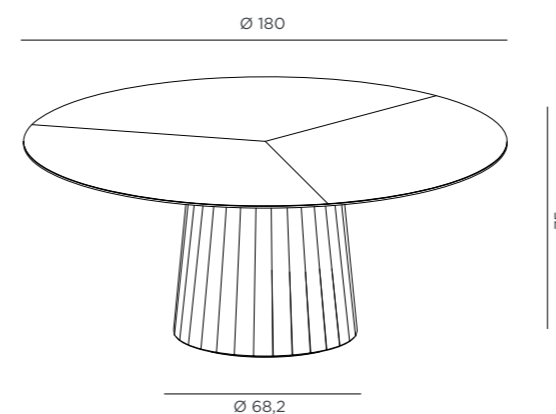





Diamentro 180 cm / Diameter 180

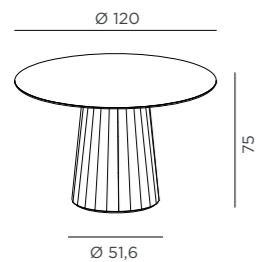





COSTE 120		CODICE / CODE	IN	OUT	MATERIALE / MATERIAL	FINITURA / FINISHING	EURO
Ø.120 H.75 cm IVA esclusa VAT excluded							
Piano in acciaio inox DeDeep G12 Top in DeDeep stainless steel G12		DC678-M11	•		Acciaio inox Stainless steel	Spazzolato Brushed	M11 12.000,00
		DC678-M9	•		Ottone Brass	Spazzolato Brushed	M9 12.800,00
		DC678-M10	•		Rame Copper	Spazzolato Brushed	M10 14.000,00
 60 kg	 80 kg	 W.130 D.130 H.95 cm	 1,5 m ³	 2			

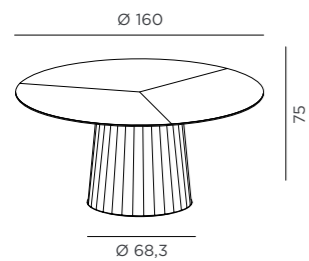

COSTE 160		CODICE / CODE	IN	OUT	MATERIALE / MATERIAL	FINITURA / FINISHING	EURO
Ø.160 H.75 cm IVA esclusa VAT excluded							
Piano in acciaio inox DeDeep G12 Top in DeDeep stainless steel G12		DC677-M11	•		Acciaio inox Stainless steel	Spazzolato Brushed	M11 14.700,00
		DC677-M9	•		Ottone Brass	Spazzolato Brushed	M9 15.500,00
		DC677-M10	•		Rame Copper	Spazzolato Brushed	M10 16.500,00
 106 kg	 170 kg	 W.115 D.185 H.172 cm	 3,7 m ³	 2			



COSTE 180		CODICE / CODE	IN	OUT	MATERIALE / MATERIAL	FINITURA / FINISHING	EURO
Ø.180 H.75 cm IVA esclusa VAT excluded							
Piano in acciaio inox DeDeep G12 Top in DeDeep stainless steel G12		DC676-M11	•		Acciaio inox Stainless steel	Spazzolato Brushed	M11 16.700,00
		DC676-M9	•		Ottone Brass	Spazzolato Brushed	M9 17.800,00
		DC676-M10	•		Rame Copper	Spazzolato Brushed	M10 18.800,00
 120 kg	 190 kg	 W.115 D.205 H.192 cm	 4,5 m ³	 2			

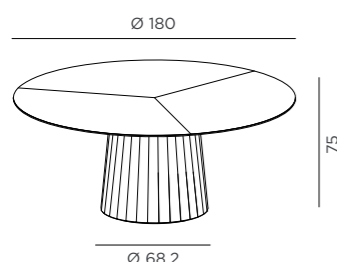

Plateaux of Mirror

Design, Elisa Ossino

Tavolo scultura composto di soli tre elementi: un top rettangolare in alluminio spessore 10 mm e due grandi semi-cilindri in acciaio inox che ne costituiscono il basamento.

A sculpture table made of 3 elements only: a 10 mm thickness rectangular top made of aluminum and 2 huge semi-cylindrical bases in stainless steel.

CARATTERISTICHE PRODOTTO PRODUCT CHARACTERISTICS

NOTE NOTES	Top tavolo in alluminio con pellicola protettiva inclusa. <i>Table top made of aluminum with protective film included.</i>
MONTAGGIO ASSEMBLY	Il prodotto è consegnato smontato. Vengono fornite le istruzioni di montaggio al momento della consegna. <i>The product is delivered disassembled. Assembly instructions are provided upon delivery.</i>
IMBALLO CAGEAGING	Imballo in cassa incluso nel prezzo. <i>Wooden cage included.</i>
MANUTENZIONE E PULIZIA MAINTENANCE AND CLEANING	Per la pulizia utilizzare solo un panno morbido ed inumidito con acqua o appositi prodotti neutri per superfici verniciate e delicate. Non usare panni abrasivi, solventi, alcool o detersivi aggressivi che potrebbero rovinare la superficie in modo irreparabile. Asciugare bene la superficie in caso di ristagno d'acqua. Eventuali variazioni rispetto ad un campione in visione sono da considerarsi non come difetto, ma come caratteristica insita della lavorazione manuale che può essere suscettibile di variazioni di tonalità, ossidazione ed omogeneità. Queste variazioni non possono essere considerate difetti. Si ricorda inoltre che il metallo può mostrare differenze di tonalità da una partita all'altra. De Castelli non si assume alcuna responsabilità in caso di eventuali differenze, in particolare per prodotti acquistati in tempi diversi. <i>Use only a soft cloth dampened with water or special neutral products suitable for use on painted and delicate surfaces. Do not use abrasive cloths, solvents, alcohol or aggressive detergents, which could irreparably damage the surface. Dry the surface well in case of contact with water. Any differences between the finished product and supplied samples are not to be considered as defects, but as inherent characteristics deriving from the manual working process which may result in variations to the colour, finish and homogeneity of the final product. These variations cannot be considered defects. It should also be remembered that metal can show colour variations from one batch to another. De Castelli assumes no responsibility in the event of any differences, in particular for products purchased at different times.</i>

PRODOTTO SU MISURA CUSTOM PRODUCT

DIMENSIONI SU RICHIESTA DIMENSIONS ON REQUEST	Il prodotto è disponibile solo nelle dimensioni previste a listino. <i>The product is available only in the dimensions listed.</i>
FINITURE SU RICHIESTA FINISHES ON REQUEST	Il prodotto è disponibile solo nelle finiture previste a listino. <i>The product is available only in the finishes listed.</i>

DETTAGLI PRODOTTO PRODUCT DETAILS

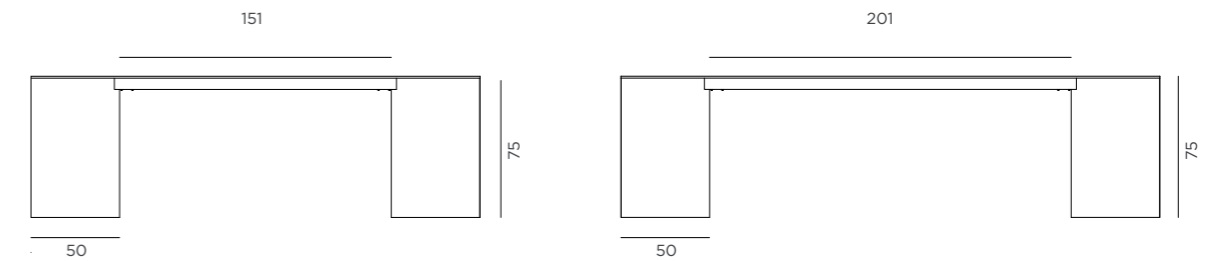

PLATEAUX OF MIRROR 250

PLATEAUX OF MIRROR 300

PLATEAUX OF MIRROR 250	CODICE / CODE	IN	OUT	MATERIALE / MATERIAL	FINITURA / FINISHING	EURO
W.250 D.100 H. 75 cm						IVA esclusa VAT excluded
	DC672-E5	●		Acciaio inox Stainless steel	DeLabré B DeLabré B	E5 18.000,00

PLATEAUX OF MIRROR 300	CODICE / CODE	IN	OUT	MATERIALE / MATERIAL	FINITURA / FINISHING	EURO
W.300 D.100 H. 75 cm						IVA esclusa VAT excluded
	DC670-E5	●		Acciaio inox Stainless steel	DeLabré B DeLabré B	E5 19.000,00

Riviera table

Design, Aldo Cibic

Tavolo da pranzo con struttura in tubolare metallico dalla linea minimale.

Dining table with tubular metal and minimalist structure.

CARATTERISTICHE PRODOTTO PRODUCT CHARACTERISTICS

NOTE NOTES	Struttura in tubolare a sezione quadrata di 2 cm di lato. La variante Riviera 200 presenta un montante centrale. <i>Tubular structure with a square section of 2 cm on each side. The Riviera 200 has a central vertical metal bar.</i>
MONTAGGIO ASSEMBLY	Il prodotto è consegnato montato. <i>The product is delivered assembled.</i>
IMBALLO CAGEAGING	Imballo in cassa incluso nel prezzo. <i>Wooden cage included.</i>
MANUTENZIONE E PULIZIA MAINTENANCE AND CLEANING	Per la pulizia utilizzare solo un panno morbido ed inumidito con acqua o appositi prodotti neutri per superfici verniciate e delicate. Non usare panni abrasivi, solventi, alcool o detersivi aggressivi che potrebbero rovinare la superficie in modo irreparabile. Asciugare bene la superficie in caso di ristagno d'acqua. Eventuali variazioni rispetto ad un campione in visione sono da considerarsi non come difetto, ma come caratteristica insita della lavorazione manuale che può essere suscettibile di variazioni di tonalità, ossidazione ed omogeneità. Queste variazioni non possono essere considerate difetti e non sono coperti dalla presente garanzia. Si ricorda inoltre che il metallo può mostrare differenze di tonalità da una partita all'altra. De Castelli non si assume alcuna responsabilità in caso di eventuali differenze, in particolare per prodotti acquistati in tempi diversi. <i>Use only a soft cloth dampened with water or special neutral products suitable for use on painted and delicate surfaces. Do not use abrasive cloths, solvents, alcohol or aggressive detergents, which could irreparably damage the surface. Dry the surface well in case of contact with water. Any differences between the finished product and supplied samples are not to be considered as defects, but as inherent characteristics deriving from the manual working process which may result in variations to the colour, finish and homogeneity of the final product. These variations cannot be considered defects and are not covered by this warranty. It should also be remembered that metal can show colour variations from one batch to another. De Castelli assumes no responsibility in the event of any differences, in particular for products purchased at different times.</i>

PRODOTTO SU MISURA CUSTOM PRODUCT

DIMENSIONI SU RICHIESTA DIMENSIONS ON REQUEST	Il prodotto può essere realizzato anche in dimensioni su richiesta, previa conferma fattibilità da parte di De Castelli. In fase di richiesta specificare le dimensioni, il materiale, la finitura del top, e la variante della struttura (acciaio inox DeMastral brunito D3 o acciaio inox DeLabré B E5). Il prezzo è a preventivo. <i>The product can also be custom made in dimensions on request, subject to confirmation of feasibility by De Castelli. When requesting, please specify the dimensions, the material, the finishing of the top and the variant of the structure (bronzed DeMastral stainless steel D3 or DeLabré B stainless steel E5). The price is on request.</i>
FINITURE SU RICHIESTA FINISHES ON REQUEST	Il prodotto può essere realizzato anche in finiture su richiesta, previa conferma fattibilità da parte di De Castelli. Struttura sempre in acciaio inox DeMastral brunito D3 o acciaio inox DeLabré E5. Il prezzo è a preventivo. <i>The product can also be made in finishes on request, subject to confirmation of feasibility by De Castelli. Structure always in bronzed DeMastral stainless steel D3 or DeLabré stainless steel E5. The price is on request.</i>

RIVIERA TABLE 100	CODICE / CODE	IN	OUT	MATERIALE / MATERIAL	FINITURA / FINISHING	EURO
W. 100 D. 100 H. 75 cm						
						IVA esclusa VAT excluded

Le varianti si riferiscono al diverso rivestimento del top.
The variants refer to the different top covering.

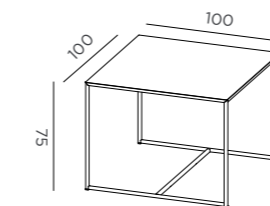

Struttura in acciaio inox DeMastral brunito D3 / Structure in bronzed DeMastral stainless steel D3

DC205-D3	●			Acciaio inox Stainless steel	DeMastral brunito DeMastral brunito	D3	3.250,00
DC205-F8	●			Rame Copper	DeMastral brunito DeMastral brunito	F8	3.770,00

Struttura in acciaio inox DeLabré B E5 / Structure in DeLabré stainless steel B E5

DC205-G3	●			Ottone Brass	DeLabé orbitale DeLabré orbitale	G3	3.575,00
DC205-G4	●			Rame Copper	DeLabé orbitale DeLabré orbitale	G4	3.705,00
DC205-OT-H8	●			Ottone Brass	DeErosion DeErosion	H8	4.030,00
DC205-RA-H8	●			Rame Copper	DeErosion DeErosion	H8	4.290,00

kg 35 kg kg 50 kg cm W.115 D.115 H.100 cm m³ 1,3 m³ N° 1

RIVIERA TABLE 200	CODICE / CODE	IN	OUT	MATERIALE / MATERIAL	FINITURA / FINISHING	EURO
W. 200 D. 100 H. 75 cm						
						IVA esclusa VAT excluded

Le varianti si riferiscono al diverso rivestimento del top.
The variants refer to the different top covering.

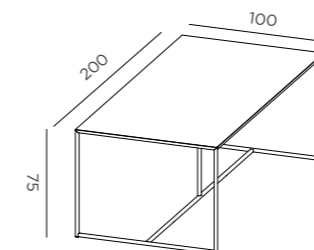

Struttura in acciaio inox DeMastral brunito D3 / Structure in bronzed DeMastral stainless steel D3

DC170-D3	●			Acciaio inox Stainless steel	DeMastral brunito DeMastral brunito	D3	4.940,00
DC170-F8	●			Rame Copper	DeMastral brunito DeMastral brunito	F8	6.110,00

Struttura in acciaio inox DeLabré B E5 / Structure in DeLabré stainless steel B E5

DC170-G3	●			Ottone Brass	DeLabé orbitale DeLabré orbitale	G3	5.720,00
DC170-G4	●			Rame Copper	DeLabé orbitale DeLabré orbitale	G4	5.850,00
DC170-OT-H8	●			Ottone Brass	DeErosion DeErosion	H8	6.500,00
DC170-RA-H8	●			Rame Copper	DeErosion DeErosion	H8	7.020,00

kg 72 kg kg 86 kg cm W.215 D.115 H.100 cm m³ 2,5 m³ N° 1

Roma

Design, Minelli Fossati

Tavolo tondo in metallo caratterizzato da fondo bombato e puntali in metallo a contrasto con la struttura.
Round metal table characterized by a curved base and metal feet in contrast with the structure.

CARATTERISTICHE PRODOTTO PRODUCT CHARACTERISTICS

NOTE NOTES	Tavolo scultura con top saldato a fondo bombato. Dettaglio dei piedini a scelta fra ottone o rame spazzolato. <i>Sculpture table with welded top with rounded bottom. Feet detail in brushed brass or copper.</i>
MONTAGGIO ASSEMBLY	Il prodotto è consegnato smontato. Vengono fornite le istruzioni di montaggio al momento della consegna. <i>The product is delivered disassembled. Assembly instructions are provided upon delivery.</i>
IMBALLO CAGEAGING	Imballo in cassa incluso nel prezzo. <i>Wooden cage included.</i>
MANUTENZIONE E PULIZIA MAINTENANCE AND CLEANING	Per la pulizia utilizzare solo un panno morbido ed inumidito con acqua o appositi prodotti neutri per superfici verniciate e delicate. Non usare panni abrasivi, solventi, alcool o detersivi aggressivi che potrebbero rovinare la superficie in modo irreparabile. Asciugare bene la superficie in caso di ristagno d'acqua. Eventuali variazioni rispetto ad un campione in visione sono da considerarsi non come difetto, ma come caratteristica insita della lavorazione manuale che può essere suscettibile di variazioni di tonalità, ossidazione ed omogeneità. Queste variazioni non possono essere considerate difetti e non sono coperti dalla presente garanzia. Si ricorda inoltre che il metallo può mostrare differenze di tonalità da una partita all'altra. De Castelli non si assume alcuna responsabilità in caso di eventuali differenze, in particolare per prodotti acquistati in tempi diversi. <i>Use only a soft cloth dampened with water or special neutral products suitable for use on painted and delicate surfaces. Do not use abrasive cloths, solvents, alcohol or aggressive detergents, which could irreparably damage the surface. Dry the surface well in case of contact with water. Any differences between the finished product and supplied samples are not to be considered as defects, but as inherent characteristics deriving from the manual working process which may result in variations to the colour, finish and homogeneity of the final product. These variations cannot be considered defects and are not covered by this warranty. It should also be remembered that metal can show colour variations from one batch to another. De Castelli assumes no responsibility in the event of any differences, in particular for products purchased at different times.</i>

PRODOTTO SU MISURA CUSTOM PRODUCT

DIMENSIONI SU RICHIESTA DIMENSIONS ON REQUEST	Il prodotto è disponibile solo nelle dimensioni previste a listino. <i>The product is available only in the dimensions listed in the price list.</i>
FINITURE SU RICHIESTA FINISHES ON REQUEST	Il prodotto è disponibile solo nelle finiture previste a listino. <i>The product is available only in the finishes listed in the price list.</i>

ROMA 137

Ø. 137 H. 75 cm

Base e gambe in ferro laccato nero opaco.
Base and legs in matt black lacquered iron.

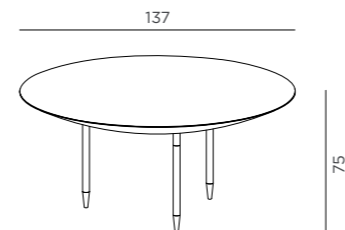

CODICE / CODE	IN	OUT	MATERIALE / MATERIAL	FINITURA / FINISHING	EURO
Piedini in ottone spazzolato M9 / Legs caps in brushed brass M9					
DC609-OT	●		Acciaio inox Stainless steel	DeOpale DeOpale	MO 8.750,00
Piedini in rame spazzolato M10 / Legs caps in brushed copper M10					
DC609-RA	●		Acciaio inox Stainless steel	DeOpale DeOpale	MO 8.850,00

100 kg
 130 kg
 W:190 D:80 H:150 cm
 2,3 m³
 2

ROMA 160

Ø. 160 H. 75 cm

Base e gambe in ferro laccato nero opaco.
Base and legs in matt black lacquered iron.

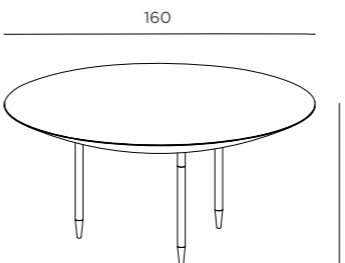

CODICE / CODE	IN	OUT	MATERIALE / MATERIAL	FINITURA / FINISHING	EURO
Piedini in ottone spazzolato M9 / Legs caps in brushed brass M9					
DC610-OT	●		Acciaio inox Stainless steel	DeOpale DeOpale	MO 10.100,00
Piedini in rame spazzolato M10 / Legs caps in brushed copper M10					
DC610-RA	●		Acciaio inox Stainless steel	DeOpale DeOpale	MO 10.200,00

130 kg
 160 kg
 W:190 D:80 H:150 cm
 2,9 m³
 2

Vela

Design, R&D De Castelli

Il tavolo Vela è caratterizzato da un top ovale in seminato veneziano di marmo bianco con inserti in ottone e una base scultorea interamente realizzata in ottone.

Vela table is characterized by an oval top made of Venetian-style terrace white marble with brass inserts and a sculptural base entirely made of brass.

CARATTERISTICHE PRODOTTO PRODUCT CHARACTERISTICS

NOTE NOTES	Tavolo scultura con base in metallo e top in seminato bianco di marmo bianco con inserti in ottone. Il top non prevede trasparente protettivo. <i>Sculptural table with metal base and top made of Venetian-style terrace white marble with brass inserts. The top does not include protective transparent.</i>
MONTAGGIO ASSEMBLY	Il prodotto è consegnato smontato. Vengono fornite le istruzioni di montaggio al momento della consegna. <i>The product is delivered disassembled. Assembly instructions are provided upon delivery.</i>
IMBALLO CAGEAGING	Imballo in cassa incluso nel prezzo. <i>Wooden cage included.</i>
MANUTENZIONE E PULIZIA MAINTENANCE AND CLEANING	Per la pulizia utilizzare solo un panno morbido ed inumidito con acqua o appositi prodotti neutri per superfici verniciate e delicate. Non usare panni abrasivi, solventi, alcool o detergenti aggressivi che potrebbero rovinare la superficie in modo irreparabile. Asciugare bene la superficie in caso di ristagno d'acqua. Eventuali variazioni rispetto ad un campione in visione sono da considerarsi non come difetto, ma come caratteristica insita della lavorazione manuale che può essere suscettibile di variazioni di tonalità, ossidazione ed omogeneità. Queste variazioni non possono essere considerate difetti. Si ricorda inoltre che il metallo può mostrare differenze di tonalità da una partita all'altra. De Castelli non si assume alcuna responsabilità in caso di eventuali differenze, in particolare per prodotti acquistati in tempi diversi. <i>Use only a soft cloth dampened with water or special neutral products suitable for use on painted and delicate surfaces. Do not use abrasive cloths, solvents, alcohol or aggressive detergents, which could irreparably damage the surface. Dry the surface well in case of contact with water. Any differences between the finished product and supplied samples are not to be considered as defects, but as inherent characteristics deriving from the manual working process which may result in variations to the colour, finish and homogeneity of the final product. These variations cannot be considered defects. It should also be remembered that metal can show colour variations from one batch to another. De Castelli assumes no responsibility in the event of any differences, in particular for products purchased at different times.</i>

DETTAGLI PRODOTTO PRODUCT DETAILS

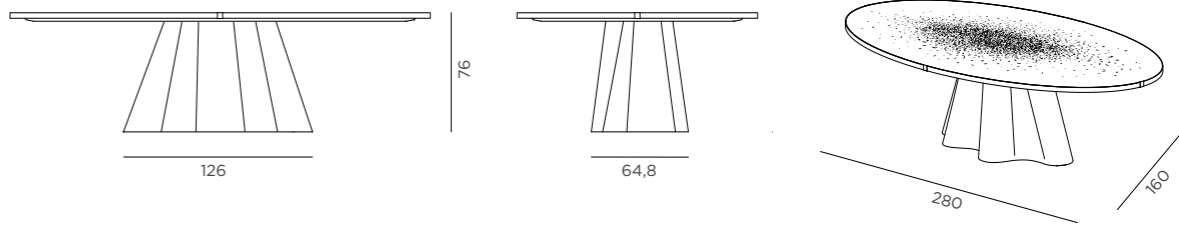

VELA

W.280 D.160 H. 76 cm

IVA esclusa VAT excluded

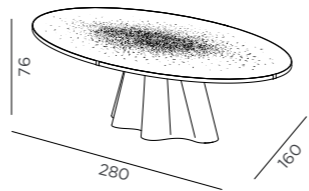

CODICE / CODE	IN	OUT	MATERIALE / MATERIAL	FINITURA / FINISHING	EURO
DC669-G3	●		Ottone Brass	DeLabré orbitale Orbitale DeLabré	G3 34.000,00

kg 275 kg 340 kg cm W.295 D.105 H.175 cm m³ 5,3 m³ N° 2

PRODOTTO SU MISURA CUSTOM PRODUCT

DIMENSIONI SU RICHIESTA DIMENSIONS ON REQUEST	Il prodotto può essere realizzato anche in dimensioni su richiesta, previa conferma fattibilità da parte di De Castelli. <i>The product can also be custom made in dimensions on request, subject to confirmation of feasibility by De Castelli.</i>
FINITURE SU RICHIESTA FINISHES ON REQUEST	Il prodotto è disponibile solo nelle finiture previste a listino. <i>The product is available only in the finishes listed.</i>

Efesto

Design, Martinelli Venezia

Sgabello scultura ottenuto dalla formatura e saldatura manuale della lastra di metallo, privo di giunti meccanici. La sua resistenza al peso è data dalla struttura progettuale.

A sculpture stool obtained from the manual shaping and welding of the metal sheet, without mechanical joints. Load capacity is ensured by the shape design.

CARATTERISTICHE PRODOTTO PRODUCT CHARACTERISTICS

NOTE NOTES	Sgabello scultura realizzato interamente in metallo. <i>A sculpture stool entirely made of metal.</i>
MONTAGGIO ASSEMBLY	Prodotto consegnato assemblato. <i>Product delivered assembled.</i>
IMBALLO CAGEAGING	Imballo in cassa incluso nel prezzo. <i>Wooden cage included.</i>
MANUTENZIONE E PULIZIA MAINTENANCE AND CLEANING	Per la pulizia utilizzare solo un panno morbido ed inumidito con acqua o appositi prodotti neutri per superfici verniciate e delicate. Non usare panni abrasivi, solventi, alcool o detersivi aggressivi che potrebbero rovinare la superficie in modo irreparabile. Asciugare bene la superficie in caso di ristagno d'acqua. Eventuali variazioni rispetto ad un campione in visione sono da considerarsi non come difetto, ma come caratteristica insita della lavorazione manuale che può essere suscettibile di variazioni di tonalità, ossidazione ed omogeneità. Queste variazioni non possono essere considerate difetti. Si ricorda inoltre che il metallo può mostrare differenze di tonalità da una partita all'altra. De Castelli non si assume alcuna responsabilità in caso di eventuali differenze, in particolare per prodotti acquistati in tempi diversi. <i>Use only a soft cloth dampened with water or special neutral products suitable for use on painted and delicate surfaces. Do not use abrasive cloths, solvents, alcohol or aggressive detergents, which could irreparably damage the surface. Dry the surface well in case of contact with water. Any differences between the finished product and supplied samples are not to be considered as defects, but as inherent characteristics deriving from the manual working process which may result in variations to the colour, finish and homogeneity of the final product. These variations cannot be considered defects. It should also be remembered that metal can show colour variations from one batch to another. De Castelli assumes no responsibility in the event of any differences, in particular for products purchased at different times.</i>

DETTAGLI PRODOTTO PRODUCT DETAILS

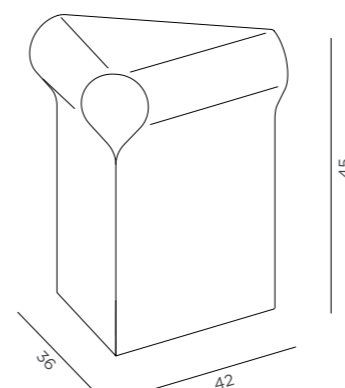

EFESTO

W.36 D.42 H. 45 cm

CODICE / CODE	IN	OUT	MATERIALE / MATERIAL	FINITURA / FINISHING	EURO
DC684-D2	●		Acciaio inox <i>Stainless steel</i>	Lucido <i>Polished</i>	D2 1.950,00
DC684-E13	●		Ottone <i>Brass</i>	Lucido <i>Polished</i>	E13 2.200,00

IVA esclusa
VAT excluded

8 kg 15 kg W.52 D.52 H.65 cm 0,2 m³ 1

PRODOTTO SU MISURA CUSTOM PRODUCT

DIMENSIONI SU RICHIESTA DIMENSIONS ON REQUEST	Il prodotto è disponibile solo nelle dimensioni previste a listino. <i>The product is available only in the dimensions listed.</i>
FINITURE SU RICHIESTA FINISHES ON REQUEST	Il prodotto è disponibile solo nelle finiture previste a listino. <i>The product is available only in the finishes listed.</i>

Pensando ad Acapulco

Design, Ivdesign

Poltroncina in metallo lucido dalla forma iconica, caratterizzata dalla seduta a spicchi in ottone o rame lucido.

Shiny metal armchair with an iconic shape, characterized by the seat divided into segments. Available in polished copper or brass.

CARATTERISTICHE PRODOTTO PRODUCT CHARACTERISTICS

NOTE NOTES	Seduta confortevole costituita da tre spicchi realizzati per pieghe radiali. <i>Comfortable seat consisting of three segments made by radial folds.</i>
MONTAGGIO ASSEMBLY	Il prodotto è consegnato montato. <i>The product is delivered assembled.</i>
IMBALLO CAGEAGING	Imballo in scatola. Imballo in cassa su richiesta da quotare al momento dell'ordine. <i>Carton packaging included. Wooden cage on request to be quoted at the order confirmation.</i>
MANUTENZIONE E PULIZIA MAINTENANCE AND CLEANING	Per la pulizia utilizzare solo un panno morbido ed inumidito con acqua o appositi prodotti neutri per superfici verniciate e delicate. Non usare panni abrasivi, solventi, alcool o detersivi aggressivi che potrebbero rovinare la superficie in modo irreparabile. Asciugare bene la superficie in caso di ristagno d'acqua. Eventuali variazioni rispetto ad un campione in visione sono da considerarsi non come difetto, ma come caratteristica insita della lavorazione manuale che può essere suscettibile di variazioni di tonalità, ossidazione ed omogeneità. Queste variazioni non possono essere considerate difetti e non sono coperti dalla presente garanzia. Si ricorda inoltre che il metallo può mostrare differenze di tonalità da una partita all'altra. De Castelli non si assume alcuna responsabilità in caso di eventuali differenze, in particolare per prodotti acquistati in tempi diversi. <i>Use only a soft cloth dampened with water or special neutral products suitable for use on painted and delicate surfaces. Do not use abrasive cloths, solvents, alcohol or aggressive detergents, which could irreparably damage the surface. Dry the surface well in case of contact with water. Any differences between the finished product and supplied samples are not to be considered as defects, but as inherent characteristics deriving from the manual working process which may result in variations to the colour, finish and homogeneity of the final product. These variations cannot be considered defects and are not covered by this warranty. It should also be remembered that metal can show colour variations from one batch to another. De Castelli assumes no responsibility in the event of any differences, in particular for products purchased at different times.</i>

PRODOTTO SU MISURA CUSTOM PRODUCT

DIMENSIONI SU RICHIESTA DIMENSIONS ON REQUEST	Il prodotto è disponibile solo nelle dimensioni previste a listino. <i>The product is available only in the dimensions listed in the price list.</i>
FINITURE SU RICHIESTA FINISHES ON REQUEST	Il prodotto è disponibile solo nelle finiture previste a listino. <i>The product is available only in the finishes listed in the price list.</i>

DETTAGLI PRODOTTO PRODUCT DETAILS

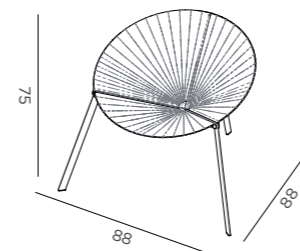

PENSANDO AD ACAPULCO	CODICE / CODE	IN	OUT	MATERIALE / MATERIAL	FINITURA / FINISHING	EURO
W. 88 D. 88 H. 75 cm seat 44 cm						IVA esclusa VAT excluded
Gambe in ferro DeLabré. <i>Legs in DeLabré iron.</i>	DC514-OT	•		Ottone Brass	Lucido Polished	M14 4.560,00
	DC514-RA	•		Rame Copper	Lucido Polished	M13 4.600,00

18,4 kg 21 kg W.95 D.95 H.80 cm 0,75 m³ 1

Riviera chair

Design, Aldo Cibic

Sedia con struttura in tubolare metallico dalla linea minimale. Schienalino opzionale.

Chair with tubular metal and minimalist structure. Optional backrest.

CARATTERISTICHE PRODOTTO PRODUCTS CHARACTERISTICS

NOTE <i>NOTES</i>	Struttura in tubolare a sezione quadrata di 2 cm di lato. Altezza della seduta a 45 cm. Schienalino opzionale. <i>Tubular structure with a square section of 2 cm on each side. Seat height 45 cm. Optional backrest.</i>
MONTAGGIO <i>ASSEMBLY</i>	Il prodotto è consegnato montato. <i>The product is delivered assembled.</i>
IMBALLO <i>CAGEAGING</i>	Imballo in scatola. Imballo in cassa su richiesta da quotare al momento dell'ordine. <i>Carton packaging included.. Wooden cage on request to be quoted at order confirmation.</i>
MANUTENZIONE E PULIZIA <i>MAINTENANCE AND CLEANING</i>	Per la pulizia utilizzare solo un panno morbido ed inumidito con acqua o appositi prodotti neutri per superfici verniciate e delicate. Non usare panni abrasivi, solventi, alcool o detersivi aggressivi che potrebbero rovinare la superficie in modo irreparabile. Asciugare bene la superficie in caso di ristagno d'acqua. Eventuali variazioni rispetto ad un campione in visione sono da considerarsi non come difetto, ma come caratteristica insita della lavorazione manuale che può essere suscettibile di variazioni di tonalità, ossidazione ed omogeneità. Queste variazioni non possono essere considerate difetti e non sono coperti dalla presente garanzia. Si ricorda inoltre che il metallo può mostrare differenze di tonalità da una partita all'altra. De Castelli non si assume alcuna responsabilità in caso di eventuali differenze, in particolare per prodotti acquistati in tempi diversi. <i>Use only a soft cloth dampened with water or special neutral products suitable for use on painted and delicate surfaces. Do not use abrasive cloths, solvents, alcohol or aggressive detergents, which could irreparably damage the surface. Dry the surface well in case of contact with water. Any differences between the finished product and supplied samples are not to be considered as defects, but as inherent characteristics deriving from the manual working process which may result in variations to the colour, finish and homogeneity of the final product. These variations cannot be considered defects and are not covered by this warranty. It should also be remembered that metal can show colour variations from one batch to another. De Castelli assumes no responsibility in the event of any differences, in particular for products purchased at different times.</i>

RIVIERA CHAIR

W. 49 D. 49 H. 70 cm seat 45 cm

IVA esclusa
VAT excluded

Le varianti si riferiscono al diverso rivestimento del top.
The variants refer to the different top covering.

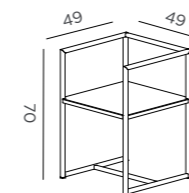

Struttura in acciaio inox DeMastral brunito D3 / *Structure in bronzed DeMastral stainless steel D3*

CODICE / CODE	IN	OUT	MATERIALE / MATERIAL	FINITURA / FINISHING	EURO
DC213-D3	●		Acciaio inox <i>Stainless steel</i>	DeMastral brunito <i>DeMastral brunito</i>	D3 1.560,00
DC213-F8	●		Rame <i>Copper</i>	DeMastral brunito <i>DeMastral brunito</i>	F8 1.820,00

Struttura in acciaio inox DeLabré B E5 / *Structure in DeLabré stainless steel B E5*

CODICE / CODE	IN	OUT	MATERIALE / MATERIAL	FINITURA / FINISHING	EURO
DC213-G3	●		Ottone <i>Brass</i>	DeLabré orbitale <i>DeLabré orbitale</i>	G3 1.690,00
DC213-G4	●		Rame <i>Copper</i>	DeLabré orbitale <i>DeLabré orbitale</i>	G4 1.820,00
DC213-OT-H8	●		Ottone <i>Brass</i>	DeErosion <i>DeErosion</i>	H8 1.950,00
DC213-RA-H8	●		Rame <i>Copper</i>	DeErosion <i>DeErosion</i>	H8 2.080,00

kg 12 kg kg 15kg cm W.55 D.55 H.75 cm m³ 0,3 m³ N° 1

PRODOTTO SU MISURA CUSTOM PRODUCT

DIMENSIONI SU RICHIESTA <i>DIMENSIONS ON REQUEST</i>	Il prodotto può essere realizzato anche in dimensioni su richiesta, previa conferma fattibilità da parte di De Castelli. In fase di richiesta specificare oltre alle dimensioni, al materiale e alla finitura del top, anche la variante materiale e finitura della struttura a scelta fra acciaio inox DeMastral brunito D3 o acciaio inox DeLabré B E5. Il prezzo è a preventivo. <i>The product can also be custom made in dimensions on request, subject to confirmation of feasibility by De Castelli. When requesting, specify in addition to the dimensions, material and finish of the top, also the material and finish variant of the structure, chosen from inox bronzed DeMastral stainless steel D3 or DeLabré B stainless steel E5. The price is on request.</i>
FINITURE SU RICHIESTA <i>FINISHES ON REQUEST</i>	Il prodotto può essere realizzato anche in finiture su richiesta, previa conferma fattibilità da parte di De Castelli. Struttura sempre in acciaio inox DeMastral brunito D3 o acciaio inox DeLabré E5. Il prezzo è a preventivo. <i>The product can also be made in finishes on request, subject to confirmation of feasibility by De Castelli. Structure always in bronzed DeMastral stainless steel D3 or DeLabré stainless steel E5. The price is on request.</i>

RIVIERA BACK

W. 30 D. 9 H. 12 cm

IVA esclusa
VAT excluded

Le varianti si riferiscono al diverso rivestimento del top.
The variants refer to the different top covering.

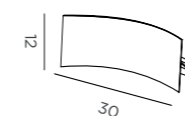

Struttura in acciaio inox DeMastral brunito D3 / *Structure in bronzed DeMastral brunito stainless steel D3*

CODICE / CODE	IN	OUT	MATERIALE / MATERIAL	FINITURA / FINISHING	EURO
DC214-D3	●		Acciaio inox <i>Stainless steel</i>	DeMastral brunito <i>DeMastral brunito</i>	D3 208,00
DC214-F8	●		Rame <i>Copper</i>	DeMastral brunito <i>DeMastral brunito</i>	F8 312,00

Struttura in acciaio inox DeLabré B E5 / *Structure in DeLabré stainless steel B E5*

CODICE / CODE	IN	OUT	MATERIALE / MATERIAL	FINITURA / FINISHING	EURO
DC215-G3	●		Ottone <i>Brass</i>	DeLabré orbitale <i>DeLabré orbitale</i>	G3 377,00
DC215-G4	●		Rame <i>Copper</i>	DeLabré orbitale <i>DeLabré orbitale</i>	G4 377,00
DC215-OT-H8	●		Ottone <i>Brass</i>	DeErosion <i>DeErosion</i>	H8 390,00
DC215-RA-H8	●		Rame <i>Copper</i>	DeErosion <i>DeErosion</i>	H8 390,00

kg 2 kg kg 1,5 kg cm W.35 D.12 H. 15cm m³ 0,05 m³ N° 1

Via Veneto

Design, Minelli Fossati

Poltroncina in tubolare d'acciaio con seduta imbottita rivestita in pelle.

Armchair in tubular steel with upholstered seat covered in leather.

CARATTERISTICHE PRODOTTO PRODUCT CHARACTERISTICS

NOTE NOTES	Struttura in acciaio brunito nero e seduta in pelle Doge, collezione Orione. Schienalino disponibile in diverse finiture. <i>Structure in black bronzed stainless steel and seat in Doge leather, Orione collection. Backrest available in different finishes.</i>
MONTAGGIO ASSEMBLY	Il prodotto è consegnato montato. <i>The product is delivered assembled.</i>
IMBALLO CAGEAGING	Imballo in cassa incluso nel prezzo. <i>Wooden cage included.</i>
MANUTENZIONE E PULIZIA MAINTENANCE AND CLEANING	Per la pulizia utilizzare solo un panno morbido ed inumidito con acqua o appositi prodotti neutri per superfici verniciate e delicate. Non usare panni abrasivi, solventi, alcool o detersivi aggressivi che potrebbero rovinare la superficie in modo irreparabile. Asciugare bene la superficie in caso di ristagno d'acqua. Eventuali variazioni rispetto ad un campione in visione sono da considerarsi non come difetto, ma come caratteristica insita della lavorazione manuale che può essere suscettibile di variazioni di tonalità, ossidazione ed omogeneità. Queste variazioni non possono essere considerate difetti e non sono coperti dalla presente garanzia. Si ricorda inoltre che il metallo può mostrare differenze di tonalità da una partita all'altra. De Castelli non si assume alcuna responsabilità in caso di eventuali differenze, in particolare per prodotti acquistati in tempi diversi. <i>Use only a soft cloth dampened with water or special neutral products suitable for use on painted and delicate surfaces. Do not use abrasive cloths, solvents, alcohol or aggressive detergents, which could irreparably damage the surface. Dry the surface well in case of contact with water. Any differences between the finished product and supplied samples are not to be considered as defects, but as inherent characteristics deriving from the manual working process which may result in variations to the colour, finish and homogeneity of the final product. These variations cannot be considered defects and are not covered by this warranty. It should also be remembered that metal can show colour variations from one batch to another. De Castelli assumes no responsibility in the event of any differences, in particular for products purchased at different times.</i>

VIA VENETO

W. 58 D. 64 H. 74 cm seat 45 cm

Struttura in acciaio brunito nero e seduta in pelle Doge, collezione Orione. Schienalino disponibile in diverse finiture.
Structure in black bronzed stainless steel and seat in Doge leather, Orione collection. Backrest available in different finishes.

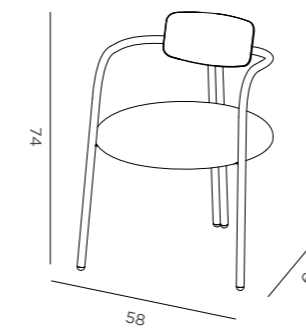

CODICE / CODE	IN	OUT	MATERIALE / MATERIAL	FINITURA / FINISHING	EURO
DC654-G2	•		Acciaio inox <i>Stainless steel</i>	DeLabré orbitale <i>DeLabré orbitale</i>	G2 1.600,00
DC654-G3	•		Ottone <i>Brass</i>	DeLabré orbitale <i>DeLabré orbitale</i>	G3 1.700,00
DC654-G4	•		Rame <i>Copper</i>	DeLabré orbitale <i>DeLabré orbitale</i>	G4 1.700,00

IVA esclusa
VAT excluded

kg 7 kg

kg 9 kg

cm W.63 D.69 H.81 cm

m² 0,35 m²

N° 1

PRODOTTO SU MISURA CUSTOM PRODUCT

DIMENSIONI SU RICHIESTA DIMENSIONS ON REQUEST	Il prodotto è disponibile solo nelle dimensioni previste a listino. <i>The product is available only in the dimensions listed in the price list.</i>
FINITURE SU RICHIESTA FINISHES ON REQUEST	Il prodotto è disponibile solo nelle finiture previste a listino. <i>The product is available only in the finishes listed in the price list.</i>

Wave

Design, Lanzavecchia+Wai

Panca realizzata completamente in rame spessore 4 mm. Caratterizzata dalla presenza di una ciotola svuota-tasche mobile e da una foratura decorativa.

Bench entirely made of copper thickness 4 mm. Characterized by the presence of a free empty-pockets bowl and a decorative perforated pattern.

CARATTERISTICHE PRODOTTO PRODUCT CHARACTERISTICS

NOTE NOTES	<p>Il modello DC648-M10N prevede un rivestimento in rame naturale che, non protetto da vernice trasparente protettiva, mantiene inalterate le caratteristiche antibatteriche del materiale. In questo caso il materiale è vivo e cambia nel tempo acquisendo sfumature di ossidazioni diverse. Lo stato originario può essere ripristinato attraverso rispazzolatura manuale delicata e pulizia con panno in microfibra inumidito.</p> <p><i>The DC648-M10N model features a natural copper covering which is not lacquered by a protective transparent varnish. In this way copper maintains its antibacterial properties intact. In this case the material is alive and changes over time acquiring shades of different oxidations. The original state can be restored through gentle manual brushing and cleaning with dampened microfiber cloth.</i></p>
MONTAGGIO ASSEMBLY	<p>Mobile consegnato montato. <i>Product delivered assembled.</i></p>
IMBALLO CAGEAGING	<p>Imballo in cassa incluso nel prezzo. <i>Wooden cage included.</i></p>
MANUTENZIONE E PULIZIA MAINTENANCE AND CLEANING	<p>Per il prodotto in rame naturale senza verniciatura verrà fornito un panno abrasivo che permetterà di rimuovere eventuali macchie o ossidazioni riportando il materiale allo stato originario. Per la pulizia ed il mantenimento utilizzare solo un panno in microfibra inumidito con acqua o cera. Non usare solventi, alcool o detersivi aggressivi. Asciugare bene la superficie in caso di ristagno d'acqua.</p> <p>Per la pulizia del prodotto verniciato utilizzare solo un panno morbido ed inumidito con acqua o appositi prodotti neutri per superfici verniciate e delicate. Non usare panni abrasivi, solventi, alcool o detersivi aggressivi che potrebbero rovinare la superficie in modo irreparabile. Asciugare bene la superficie in caso di ristagno d'acqua.</p> <p>Eventuali variazioni rispetto ad un campione in visione sono da considerarsi non come difetto, ma come caratteristica insita della lavorazione manuale che può essere suscettibile di variazioni di tonalità, ossidazione ed omogeneità. Queste variazioni non possono essere considerate difetti e non sono coperti dalla presente garanzia. Si ricorda inoltre che il metallo può mostrare differenze di tonalità da una partita all'altra. De Castelli non si assume alcuna responsabilità in caso di eventuali differenze, in particolare per prodotti acquistati in tempi diversi.</p> <p><i>For the product in natural copper without protective transparent varnish we will provide an abrasive cloth that allows you to remove any stains or oxidations, restoring the material to its original state. For cleaning and maintenance only use a microfiber cloth dampened with water or wax. Do not use solvents, alcohol or strong detergents. Dry the surface thoroughly in case of standing water.</i></p> <p><i>For the product in copper with protective transparent varnish, use only a soft cloth dampened with water or special neutral products suitable for use on painted and delicate surfaces. Do not use abrasive cloths, solvents, alcohol or aggressive or descaling detergents, which could irreparably damage the surface. Dry the surface well in case of contact with water.</i></p> <p><i>Any differences between the finished product and supplied samples are not to be considered as defects, but as inherent characteristics deriving from the manual working process which may result in variations to the colour, finish and homogeneity of the final product. These variations cannot be considered defects and are not covered by this warranty. It should also be remembered that metal can show colour variations from one batch to another. De Castelli assumes no responsibility in the event of any differences, in particular for products purchased at different times.</i></p>

PRODOTTO SU MISURA CUSTOM PRODUCT

DIMENSIONI SU RICHIESTA DIMENSIONS ON REQUEST	<p>Il prodotto è disponibile solo nelle dimensioni previste a listino. <i>The product is available only in the dimensions listed.</i></p>
FINITURE SU RICHIESTA FINISHES ON REQUEST	<p>Il prodotto è disponibile solo nelle finiture previste a listino. <i>The product is available only in the finishes listed.</i></p>

DETTAGLI PRODOTTO PRODUCT DETAILS

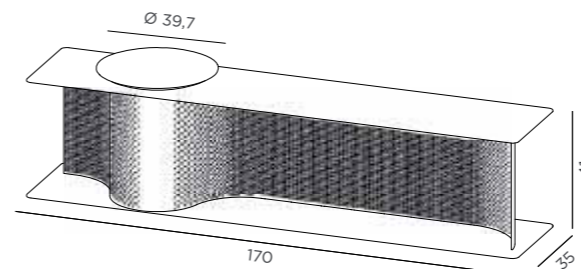

WAVE	CODICE / CODE	IN	OUT	MATERIALE / MATERIAL	FINITURA / FINISHING	EURO
W.170 D.35 H. 41 cm						IVA esclusa VAT excluded
DC648-M10	●			Rame Copper	Spazzolato Brushed	M10 13.000,00
75 kg	90 kg	W.185 D.50 H.65 cm	0,6 m ²	2		

Alchemy

Design, Stormo

Collezione composta da quattro tavolini più una panca interamente in metallo, caratterizzati dal basamento in acciaio lucido a specchio.

Collection of four side tables and a bench entirely in metal, all characterized by a mirror polished steel base.

CARATTERISTICHE PRODOTTO PRODUCT CHARACTERISTICS

NOTE NOTES	Base in acciaio inox lucido costituita da quattro facce concave. Top disponibile in diverse finiture. <i>Polished stainless steel base consisting of four concave faces. Top available in different finishes.</i>
MONTAGGIO ASSEMBLY	Il prodotto è consegnato montato. <i>The product is delivered assembled.</i>
IMBALLO CAGEAGING	Imballo in scatola. Imballo in cassa su richiesta da quotare al momento dell'ordine. <i>Carton packaging included. Wooden cage on request to be quoted at the order confirmation.</i>
MANUTENZIONE E PULIZIA MAINTENANCE AND CLEANING	<p>Per la pulizia utilizzare solo un panno morbido ed inumidito con acqua o appositi prodotti neutri per superfici verniciate e delicate. Non usare panni abrasivi, solventi, alcool o detersivi aggressivi che potrebbero rovinare la superficie in modo irreparabile. Asciugare bene la superficie in caso di ristagno d'acqua. Eventuali variazioni rispetto ad un campione in visione sono da considerarsi non come difetto, ma come caratteristica insita della lavorazione manuale che può essere suscettibile di variazioni di tonalità, ossidazione ed omogeneità. Queste variazioni non possono essere considerate difetti e non sono coperti dalla presente garanzia. Si ricorda inoltre che il metallo può mostrare differenze di tonalità da una partita all'altra. De Castelli non si assume alcuna responsabilità in caso di eventuali differenze, in particolare per prodotti acquistati in tempi diversi.</p> <p><i>Use only a soft cloth dampened with water or special neutral products suitable for use on painted and delicate surfaces. Do not use abrasive cloths, solvents, alcohol or aggressive detergents, which could irreparably damage the surface. Dry the surface well in case of contact with water. Any differences between the finished product and supplied samples are not to be considered as defects, but as inherent characteristics deriving from the manual working process which may result in variations to the colour, finish and homogeneity of the final product. These variations cannot be considered defects and are not covered by this warranty. It should also be remembered that metal can show colour variations from one batch to another. De Castelli assumes no responsibility in the event of any differences, in particular for products purchased at different times.</i></p>

PRODOTTO SU MISURA CUSTOM PRODUCT

DIMENSIONI SU RICHIESTA DIMENSIONS ON REQUEST	Il prodotto è disponibile solo nelle dimensioni previste a listino. <i>The product is available only in the dimensions listed in the price list.</i>
FINITURE SU RICHIESTA FINISHES ON REQUEST	Il prodotto può essere realizzato anche in finiture su richiesta, previa conferma fattibilità da parte di De Castelli. Struttura sempre in acciaio inox lucido D2. Il prezzo è a preventivo. <i>The product can also be made in finishes on request, subject to confirmation of feasibility by De Castelli. Structure always in polished stainless steel D2. The price is on request.</i>

DETTAGLI PRODOTTO PRODUCT DETAILS

Base in acciaio inox lucido D2. Top disponibile in diverse finiture.
Base in polished stainless steel D2. Top available in different finishes.

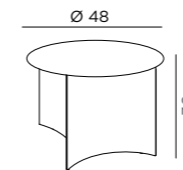

ALCHEMY 35

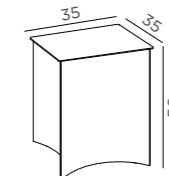

ALCHEMY 50

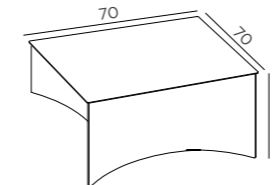

ALCHEMY 70

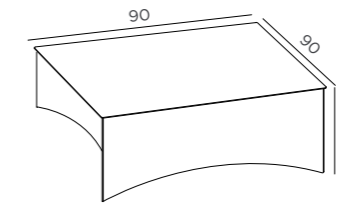

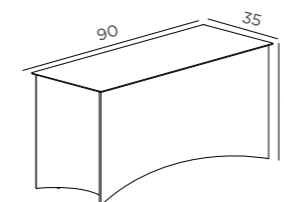

ALCHEMY 90



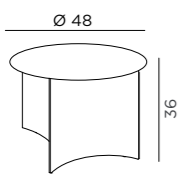
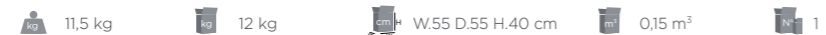

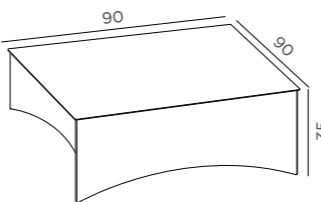
ALCHEMY BENCH

ALCHEMY 35		CODICE / CODE	IN	OUT	MATERIALE / MATERIAL	FINITURA / FINISHING	EURO
Ø. 48 H. 36 cm							IVA esclusa VAT excluded
Base in acciaio inox lucido D2. Top disponibile in diverse finiture. Base in polished stainless steel D2. Top available in different finishes.	DC626-E11	●		Acciaio inox Stainless steel	DeLabré DeLabré	E11	1.320,00
	DC626-F2	●		Ottone Brass	DeLabré DeLabré	F2	1.490,00
	DC626-G5	●		Rame Copper	DeLabré DeLabré	G5	1.820,00
							
							

ALCHEMY 90		CODICE / CODE	IN	OUT	MATERIALE / MATERIAL	FINITURA / FINISHING	EURO
W. 90 D. 90 H. 35 cm							IVA esclusa VAT excluded
Base in acciaio inox lucido D2. Top disponibile in diverse finiture. Base in polished stainless steel D2. Top available in different finishes.	DC633-E11	●		Acciaio inox Stainless steel	DeLabré DeLabré	E11	2.080,00
	DC633-F2	●		Ottone Brass	DeLabré DeLabré	F2	2.600,00
	DC633-G5	●		Rame Copper	DeLabré DeLabré	G5	2.860,00
							
							

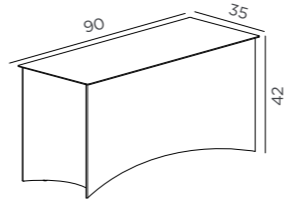
ALCHEMY 50		CODICE / CODE	IN	OUT	MATERIALE / MATERIAL	FINITURA / FINISHING	EURO
W. 35 D. 35 H. 50 cm							IVA esclusa VAT excluded
Base in acciaio inox lucido D2. Top disponibile in diverse finiture. Base in polished stainless steel D2. Top available in different finishes.	DC628-E11	●		Acciaio inox Stainless steel	DeLabré DeLabré	E11	1.440,00
	DC628-F2	●		Ottone Brass	DeLabré DeLabré	F2	1.365,00
	DC628-G5	●		Rame Copper	DeLabré DeLabré	G5	1.820,00
							
							

ALCHEMY BENCH		CODICE / CODE	IN	OUT	MATERIALE / MATERIAL	FINITURA / FINISHING	EURO
W. 90 D. 35 H. 42 cm							IVA esclusa VAT excluded
Base in acciaio inox lucido D2. Top disponibile in diverse finiture. Base in polished stainless steel D2. Top available in different finishes.	DC627-E11	●		Acciaio inox Stainless steel	DeLabré DeLabré	E11	1.950,00
	DC627-F2	●		Ottone Brass	DeLabré DeLabré	F2	2.210,00
	DC627-G5	●		Rame Copper	DeLabré DeLabré	G5	2.340,00
							
							

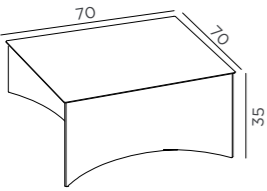
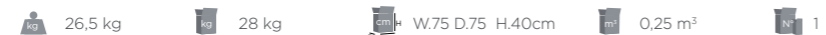
ALCHEMY 70		CODICE / CODE	IN	OUT	MATERIALE / MATERIAL	FINITURA / FINISHING	EURO
W. 70 D. 70 H. 35 cm							IVA esclusa VAT excluded
Base in acciaio inox lucido D2. Top disponibile in diverse finiture. Base in polished stainless steel D2. Top available in different finishes.	DC629-E11	●		Acciaio inox Stainless steel	DeLabré DeLabré	E11	1.650,00
	DC629-F2	●		Ottone Brass	DeLabré DeLabré	F2	2.200,00
	DC629-G5	●		Rame Copper	DeLabré DeLabré	G5	2.535,00
							
							

Alpha

Design, Martinelli Venezia

Tavolino modulare in legno laccato rivestito in rame caratterizzato da una particolare finitura DeErosion.
Modular coffee table in lacquered wood clad in copper characterized by a particular DeErosion finishing.

DETTAGLI PRODOTTO PRODUCT DETAILS

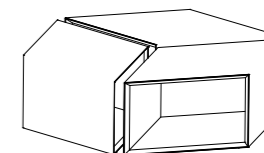
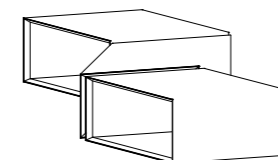
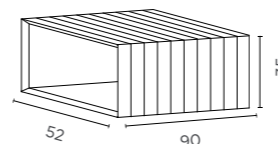

CARATTERISTICHE PRODOTTO PRODUCT CHARACTERISTICS

NOTE NOTES	<p>Struttura in legno laccato RAL 7016, rivestita in metallo su tutti i lati.</p> <p>Il modello DC649-H12N prevede un rivestimento in rame naturale che, non protetto da vernice trasparente protettiva, mantiene inalterate le caratteristiche antibatteriche del materiale. In questo caso il materiale è vivo e cambia nel tempo acquisendo sfumature di ossidazioni diverse. Lo stato originario può essere ripristinato attraverso rispazzolatura manuale delicata e pulizia con panno in microfibra inumidito.</p> <p><i>Wooden laquered structure RAL 7016, clad in copper on all sides.</i></p> <p><i>The DC649-H12N model features a natural copper covering which is not lacquered by a protective transparent varnish. In this way copper maintains its antibacterial properties intact. In this case the material is alive and changes over time acquiring shades of different oxidations. The original state can be restored through gentle manual brushing and cleaning with dampened microfiber cloth.</i></p>
MONTAGGIO ASSEMBLY	<p>Mobile consegnato assemblato.</p> <p><i>Product delivered assembled.</i></p>
IMBALLO CAGEAGING	<p>Imballo in cassa incluso nel prezzo.</p> <p><i>Wooden cage included.</i></p>
MANUTENZIONE E PULIZIA MAINTENANCE AND CLEANING	<p>Per il prodotto in rame naturale senza verniciatura verrà fornito un panno abrasivo che permetterà di rimuovere eventuali macchie o ossidazioni riportando il materiale allo stato originario. Per la pulizia ed il mantenimento utilizzare solo un panno in microfibra inumidito con acqua o cera. Non usare solventi, alcool o detersivi aggressivi. Asciugare bene la superficie in caso di ristagno d'acqua.</p> <p>Per la pulizia del prodotto verniciato utilizzare solo un panno morbido ed inumidito con acqua o appositi prodotti neutri per superfici verniciate e delicate. Non usare panni abrasivi, solventi, alcool o detersivi aggressivi che potrebbero rovinare la superficie in modo irreparabile. Asciugare bene la superficie in caso di ristagno d'acqua.</p> <p>Eventuali variazioni rispetto ad un campione in visione sono da considerarsi non come difetto, ma come caratteristica insita della lavorazione manuale che può essere suscettibile di variazioni di tonalità, ossidazione ed omogeneità. Queste variazioni non possono essere considerate difetti e non sono coperti dalla presente garanzia. Si ricorda inoltre che il metallo può mostrare differenze di tonalità da una partita all'altra. De Castelli non si assume alcuna responsabilità in caso di eventuali differenze, in particolare per prodotti acquistati in tempi diversi.</p> <p><i>For the product in natural copper without protective transparent varnish we will provide an abrasive cloth that allows you to remove any stains or oxidations, restoring the material to its original state. For cleaning and maintenance only use a microfiber cloth dampened with water or wax. Do not use solvents, alcohol or strong detergents. Dry the surface thoroughly in case of standing water.</i></p> <p><i>For the product in copper with protective transparent varnish, use only a soft cloth dampened with water or special neutral products suitable for use on painted and delicate surfaces. Do not use abrasive cloths, solvents, alcohol or aggressive or descaling detergents, which could irreparably damage the surface. Dry the surface well in case of contact with water.</i></p> <p><i>Any differences between the finished product and supplied samples are not to be considered as defects, but as inherent characteristics deriving from the manual working process which may result in variations to the colour, finish and homogeneity of the final product. These variations cannot be considered defects and are not covered by this warranty. It should also be remembered that metal can show colour variations from one batch to another. De Castelli assumes no responsibility in the event of any differences, in particular for products purchased at different times.</i></p>

ALPHA

W.90 D.52 H. 35 cm

CODICE / CODE	IN	OUT	MATERIALE / MATERIAL	FINITURA / FINISHING	EURO
DC649-H12	●		Rame Copper	DeErosion H12 DeErosion H12	H12 3.400,00

IVA esclusa
VAT excluded

22 kg 50 kg W.105 D.67 H.58 cm 0,4 m³ 1

PRODOTTO SU MISURA CUSTOM PRODUCT

DIMENSIONI SU RICHIESTA DIMENSIONS ON REQUEST	<p>Il prodotto è disponibile solo nelle dimensioni previste a listino.</p> <p><i>The product is available only in the dimensions listed.</i></p>
FINITURE SU RICHIESTA FINISHES ON REQUEST	<p>Il prodotto è disponibile solo nelle finiture previste a listino.</p> <p><i>The product is available only in the finishes listed.</i></p>

Band

Design, Baldessari e Baldessari

Set di tavolini tondi caratterizzati da sottili gambe in metallo.





Set of round side tables with thin metal legs.

CARATTERISTICHE PRODOTTO PRODUCT CHARACTERISTICS





NOTE NOTES	Set di tre tavolini venduti anche separatamente realizzati interamente in metallo. Struttura in tondini in ferro DeLabré. <i>Set of three coffee tables also sold separately made entirely of metal. Structure in DeLabré iron rods.</i>
MONTAGGIO ASSEMBLY	Il prodotto è consegnato montato. <i>The product is delivered assembled.</i>
IMBALLO CAGEAGING	Imballo in scatola. Imballo in cassa su richiesta da quotare al momento dell'ordine. <i>Carton packaging included. Wooden cage on request to be quoted at the order confirmation.</i>
MANUTENZIONE E PULIZIA MAINTENANCE AND CLEANING	Per la pulizia utilizzare solo un panno morbido ed inumidito con acqua o appositi prodotti neutri per superfici verniciate e delicate. Non usare panni abrasivi, solventi, alcool o detersivi aggressivi che potrebbero rovinare la superficie in modo irreparabile. Asciugare bene la superficie in caso di ristagno d'acqua. Eventuali variazioni rispetto ad un campione in visione sono da considerarsi non come difetto, ma come caratteristica insita della lavorazione manuale che può essere suscettibile di variazioni di tonalità, ossidazione ed omogeneità. Queste variazioni non possono essere considerate difetti e non sono coperti dalla presente garanzia. Si ricorda inoltre che il metallo può mostrare differenze di tonalità da una partita all'altra. De Castelli non si assume alcuna responsabilità in caso di eventuali differenze, in particolare per prodotti acquistati in tempi diversi. <i>Use only a soft cloth dampened with water or special neutral products suitable for use on painted and delicate surfaces. Do not use abrasive cloths, solvents, alcohol or aggressive detergents, which could irreparably damage the surface. Dry the surface well in case of contact with water. Any differences between the finished product and supplied samples are not to be considered as defects, but as inherent characteristics deriving from the manual working process which may result in variations to the colour, finish and homogeneity of the final product. These variations cannot be considered defects and are not covered by this warranty. It should also be remembered that metal can show colour variations from one batch to another. De Castelli assumes no responsibility in the event of any differences, in particular for products purchased at different times.</i>

PRODOTTO SU MISURA CUSTOM PRODUCT

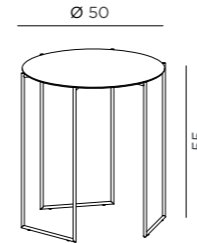



DIMENSIONI SU RICHIESTA DIMENSIONS ON REQUEST	Il prodotto è disponibile solo nelle dimensioni previste a listino. <i>The product is available only in the dimensions listed in the price list.</i>
FINITURE SU RICHIESTA FINISHES ON REQUEST	Il prodotto può essere realizzato anche in finiture su richiesta, previa conferma fattibilità da parte di De Castelli. Gambe sempre in ferro DeLabré. Il prezzo è a preventivo. <i>The product can also be made in finishes on request, subject to confirmation of feasibility by De Castelli. Legs always in DeLabré iron. The price is on request.</i>

BAND 55	CODICE / CODE	IN	OUT	MATERIALE / MATERIAL	FINITURA / FINISHING	EURO
Ø. 50 H. 55 cm IVA esclusa VAT excluded						
Gambe sempre in ferro DeLabré. Top disponibile in diverse finiture. <i>Legs always in DeLabré iron. Top available in different finishes.</i>						
DC640-E11	●			Acciaio inox <i>Stainless steel</i>	DeLabré <i>DeLabré</i>	E11 1.050,00
DC640-F2	●			Ottone <i>Brass</i>	DeLabré <i>DeLabré</i>	F2 1.150,00
DC640-G5	●			Rame <i>Copper</i>	DeLabré <i>DeLabré</i>	G5 1.260,00
 11,5 kg	 12,5 kg	 W.55 D.55 H.60 cm	 0,2 m ³	 1		

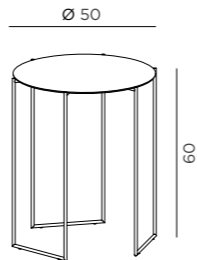

BAND 60	CODICE / CODE	IN	OUT	MATERIALE / MATERIAL	FINITURA / FINISHING	EURO
Ø. 50 H. 60 cm IVA esclusa VAT excluded						
Gambe sempre in ferro DeLabré. Top disponibile in diverse finiture. <i>Legs always in DeLabré iron. Top available in different finishes.</i>						
DC641-E11	●			Acciaio inox <i>Stainless steel</i>	DeLabré <i>DeLabré</i>	E11 1.100,00
DC641-F2	●			Ottone <i>Brass</i>	DeLabré <i>DeLabré</i>	F2 1.150,00
DC641-G5	●			Rame <i>Copper</i>	DeLabré <i>DeLabré</i>	G5 1.260,00
 11,7 kg	 12,5 kg	 W.55 D.55 H.65 cm	 0,2 m ³	 1		



BAND 65	CODICE / CODE	IN	OUT	MATERIALE / MATERIAL	FINITURA / FINISHING	EURO
Ø. 50 H. 65 cm IVA esclusa VAT excluded						
Gambe sempre in ferro DeLabré. Top disponibile in diverse finiture. <i>Legs always in DeLabré iron. Top available in different finishes.</i>						
DC642-E11	●			Acciaio inox <i>Stainless steel</i>	DeLabré <i>DeLabré</i>	E11 1.100,00
DC642-F2	●			Ottone <i>Brass</i>	DeLabré <i>DeLabré</i>	F2 1.200,00
DC642-G5	●			Rame <i>Copper</i>	DeLabré <i>DeLabré</i>	G5 1.310,00
 12 kg	 13 kg	 W.55 D.55 H.70 cm	 0,2 m ³	 1		

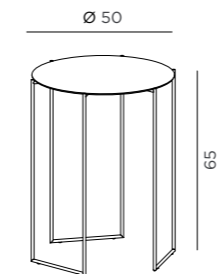

Between Nature

Design, Stormo Studio

Tavolini caratterizzati da una base monolitica in marmo della collezione Ipogeo by Margraf Innovation Lab. I tavolini accolgono vassoi in metallo di varie forme.

Collection of coffee tables with a monolithic base in marble from the Ipogeo collection by Margraf Innovation Lab. The tables accommodate metal trays of various shapes.

CARATTERISTICHE PRODOTTO PRODUCT CHARACTERISTICS

NOTE NOTES	Tavolini caratterizzati da una base in marmo realizzata da Margraf e da vassoi in ottone. Collection of coffee tables characterised by a marble base manufactured by Margraf and brass trays.
MONTAGGIO ASSEMBLY	Il prodotto è consegnato smontato. Vengono fornite le istruzioni di montaggio al momento della consegna. The product is delivered disassembled. Assembly instructions are provided upon delivery.
IMBALLO CAGEAGING	Imballo in cassa incluso nel prezzo. Wooden cage included.
MANUTENZIONE E PULIZIA MAINTENANCE AND CLEANING	Per la pulizia utilizzare solo un panno morbido ed inumidito con acqua o appositi prodotti neutri per superfici verniciate e delicate. Non usare panni abrasivi, solventi, alcool o detersivi aggressivi che potrebbero rovinare la superficie in modo irreparabile. Asciugare bene la superficie in caso di ristagno d'acqua. Eventuali variazioni rispetto ad un campione in visione sono da considerarsi non come difetto, ma come caratteristica insita della lavorazione manuale che può essere suscettibile di variazioni di tonalità, ossidazione ed omogeneità. Queste variazioni non possono essere considerate difetti. Si ricorda inoltre che il metallo può mostrare differenze di tonalità da una partita all'altra. De Castelli non si assume alcuna responsabilità in caso di eventuali differenze, in particolare per prodotti acquistati in tempi diversi. Use only a soft cloth dampened with water or special neutral products suitable for use on painted and delicate surfaces. Do not use abrasive cloths, solvents, alcohol or aggressive detergents, which could irreparably damage the surface. Dry the surface well in case of contact with water. Any differences between the finished product and supplied samples are not to be considered as defects, but as inherent characteristics deriving from the manual working process which may result in variations to the colour, finish and homogeneity of the final product. These variations cannot be considered defects. It should also be remembered that metal can show colour variations from one batch to another. De Castelli assumes no responsibility in the event of any differences, in particular for products purchased at different times.

PRODOTTO SU MISURA CUSTOM PRODUCT

DIMENSIONI SU RICHIESTA DIMENSIONS ON REQUEST	Il prodotto è disponibile solo nelle dimensioni previste a listino. The product is available only in the dimensions listed.
FINITURE SU RICHIESTA FINISHES ON REQUEST	Il prodotto è disponibile solo nelle finiture previste a listino. The product is available only in the finishes listed.

DETTAGLI PRODOTTO PRODUCT DETAILS

BETWEEN NATURE 20

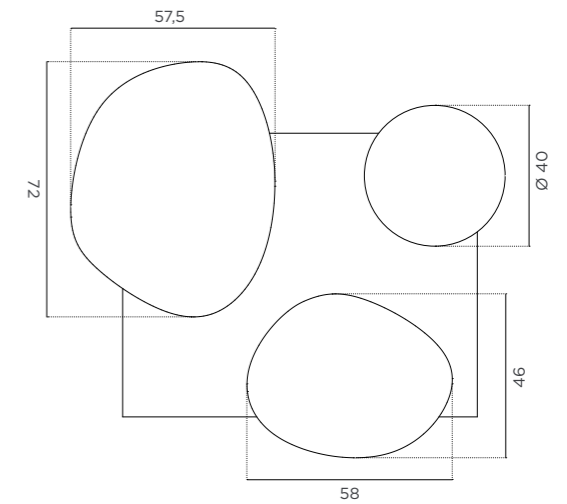
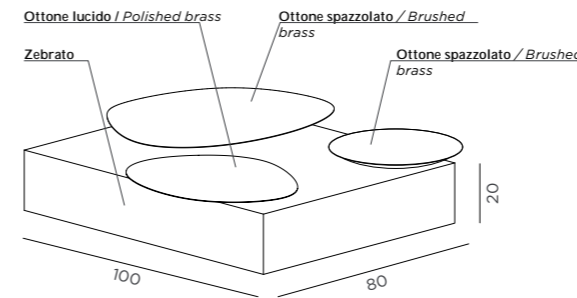

BETWEEN NATURE 40

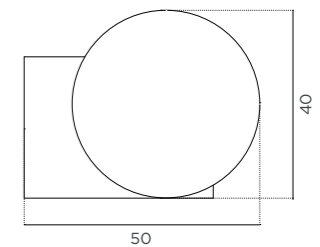
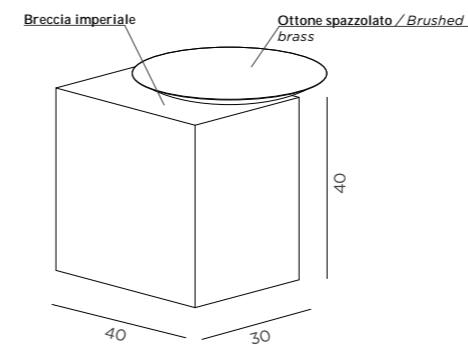

BETWEEN NATURE 20

W.100 D.80 H. 20 cm

IVA esclusa
VAT excluded

Base in marmo eroso "Zebrato" collezione Sisma Ipogeo by Margraf Innovation Lab.
Base in "Zebrato" eroded marble from Sisma Ipogeo collection by Margraf Innovation Lab.

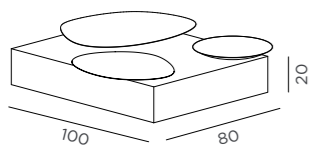

CODICE / CODE	IN	OUT	MATERIALE / MATERIAL	FINITURA / FINISHING	EURO
DC682-OT-ZEBR	●		Ottone Brass	Spazzolato e lucido Brushed and polished	11.500,00

kg 120 kg 135 kg cm W.110 D.90 H.40 cm m³ 0,45 m³ N° 1

BETWEEN NATURE 40

W.40 D.30 H. 40 cm

IVA esclusa
VAT excluded

Base in marmo eroso "Breccia imperiale" collezione Palus Ipogeo by Margraf Innovation Lab.
Base in "Breccia imperiale" eroded marble from Palus Ipogeo collection by Margraf Innovation Lab.

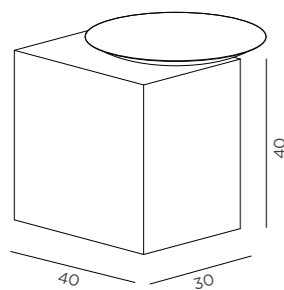

CODICE / CODE	IN	OUT	MATERIALE / MATERIAL	FINITURA / FINISHING	EURO
DC683-OT-IMP	●		Ottone Brass	Spazzolato Brushed	6.500,00

kg 48 kg 58 kg cm W.50 D.40 H.60 cm m³ 0,2 m³ N° 1

Botero

Design, R&D De Castelli

Tavolino scultura completamente realizzato in metallo caratterizzato dalla forma organica del top sorretto da esili gambe in metallo.

Botero is a sculpture table entirely made of metal, characterized by the organic shape of the top and supported by tiny metal legs.

CARATTERISTICHE PRODOTTO PRODUCT CHARACTERISTICS

NOTE NOTES	Tavolino realizzato interamente in metallo con un foro al centro. <i>Coffee table entirely made of metal, characterized by a hole in the middle.</i>
MONTAGGIO ASSEMBLY	Mobile consegnato assemblato. <i>Product delivered assembled.</i>
IMBALLO CAGEAGING	Imballo in cassa incluso nel prezzo. <i>Wooden cage included.</i>
MANUTENZIONE E PULIZIA MAINTENANCE AND CLEANING	<p>Per la pulizia utilizzare solo un panno morbido ed inumidito con acqua o appositi prodotti neutri per superfici verniciate e delicate. Non usare panni abrasivi, solventi, alcool o detersivi aggressivi che potrebbero rovinare la superficie in modo irreparabile. Asciugare bene la superficie in caso di ristagno d'acqua. Eventuali variazioni rispetto ad un campione in visione sono da considerarsi non come difetto, ma come caratteristica insita della lavorazione manuale che può essere suscettibile di variazioni di tonalità, ossidazione ed omogeneità. Queste variazioni non possono essere considerate difetti. Si ricorda inoltre che il metallo può mostrare differenze di tonalità da una partita all'altra. De Castelli non si assume alcuna responsabilità in caso di eventuali differenze, in particolare per prodotti acquistati in tempi diversi.</p> <p><i>Use only a soft cloth dampened with water or special neutral products suitable for use on painted and delicate surfaces. Do not use abrasive cloths, solvents, alcohol or aggressive detergents, which could irreparably damage the surface. Dry the surface well in case of contact with water. Any differences between the finished product and supplied samples are not to be considered as defects, but as inherent characteristics deriving from the manual working process which may result in variations to the colour, finish and homogeneity of the final product. These variations cannot be considered defects. It should also be remembered that metal can show colour variations from one batch to another. De Castelli assumes no responsibility in the event of any differences, in particular for products purchased at different times.</i></p>

DETTAGLI PRODOTTO PRODUCT DETAILS

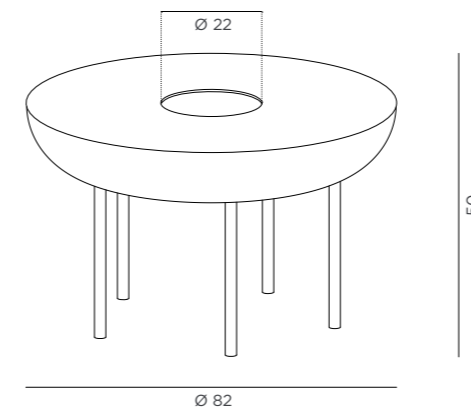

BOTERO	CODICE / CODE	IN	OUT	MATERIALE / MATERIAL	FINITURA / FINISHING	EURO
Ø.82 H. 50 cm						IVA esclusa VAT excluded
DC681-G12	●			Acciaio inox Stainless steel	DeDeep DeDeep	G12 7.500,00
DC681-M9	●			Ottone Brass	Spazzolato Brushed	M9 8.000,00

32 kg 47 kg W.90 D.90 H.70 cm 0,5 m³ 1

PRODOTTO SU MISURA CUSTOM PRODUCT

DIMENSIONI SU RICHIESTA DIMENSIONS ON REQUEST	Il prodotto è disponibile solo nelle dimensioni previste a listino. <i>The product is available only in the dimensions listed.</i>
FINITURE SU RICHIESTA FINISHES ON REQUEST	Il prodotto è disponibile solo nelle finiture previste a listino. <i>The product is available only in the finishes listed.</i>

Coste Coffee Table

Design, Luca Pevere

Serie di tavolini in metallo con basamento centrale di forma tronco-conica composto dalla giustapposizione di un modulo piegato.

Collection of metal coffee tables with truncated cone base that consists of the juxtaposition of a folded metal module.

CARATTERISTICHE PRODOTTO PRODUCT CHARACTERISTICS

NOTE NOTES	Tavolini realizzati interamente in metallo. Coffee table made entirely in metal.
MONTAGGIO ASSEMBLY	Il prodotto è consegnato montato. The product is delivered assembled.
IMBALLO CAGEAGING	Imballo in cassa incluso nel prezzo. Wooden cage included.
MANUTENZIONE E PULIZIA MAINTENANCE AND CLEANING	Per la pulizia utilizzare solo un panno morbido ed inumidito con acqua o appositi prodotti neutri per superfici verniciate e delicate. Non usare panni abrasivi, solventi, alcool o detergenti aggressivi che potrebbero rovinare la superficie in modo irreparabile. Asciugare bene la superficie in caso di ristagno d'acqua. Eventuali variazioni rispetto ad un campione in visione sono da considerarsi non come difetto, ma come caratteristica insita della lavorazione manuale che può essere suscettibile di variazioni di tonalità, ossidazione ed omogeneità. Queste variazioni non possono essere considerate difetti. Si ricorda inoltre che il metallo può mostrare differenze di tonalità da una partita all'altra. De Castelli non si assume alcuna responsabilità in caso di eventuali differenze, in particolare per prodotti acquistati in tempi diversi. Use only a soft cloth dampened with water or special neutral products suitable for use on painted and delicate surfaces. Do not use abrasive cloths, solvents, alcohol or aggressive detergents, which could irreparably damage the surface. Dry the surface well in case of contact with water. Any differences between the finished product and supplied samples are not to be considered as defects, but as inherent characteristics deriving from the manual working process which may result in variations to the colour, finish and homogeneity of the final product. These variations cannot be considered defects. It should also be remembered that metal can show colour variations from one batch to another. De Castelli assumes no responsibility in the event of any differences, in particular for products purchased at different times.

PRODOTTO SU MISURA CUSTOM PRODUCT

DIMENSIONI SU RICHIESTA DIMENSIONS ON REQUEST	Il prodotto è disponibile solo nelle dimensioni previste a listino. The product is available only in the dimensions listed.
FINITURE SU RICHIESTA FINISHES ON REQUEST	Il prodotto è disponibile solo nelle finiture previste a listino. The product is available only in the finishes listed.

DETTAGLI PRODOTTO PRODUCT DETAILS

Diamentro 75 cm / Diameter 75 cm

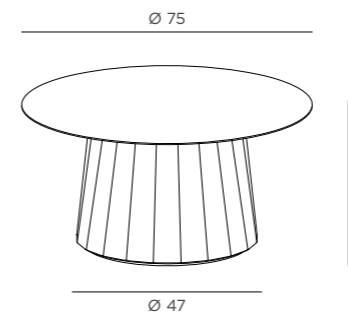

Diamentro 53 cm / Diameter 53 cm

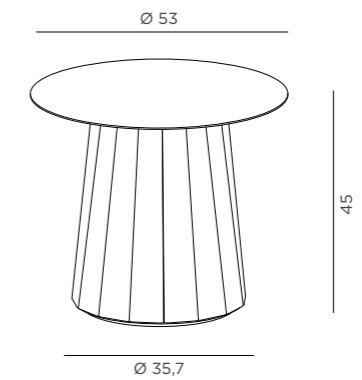

COSTE 75

Ø.75 H.37 cm

Piano in acciaio inox DeDeep G12
Stainless steel top DeDeep G12

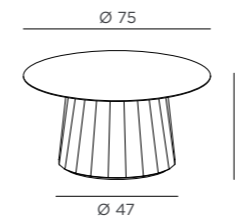

CODICE / CODE	IN	OUT	MATERIALE / MATERIAL	FINITURA / FINISHING	EURO
DC679-M11	●		Acciaio inox Stainless steel	Spazzolato Brushed	M11 6.000,00
DC679-M9	●		Ottone Brass	Spazzolato Brushed	M9 7.200,00
DC679-M10	●		Rame Copper	Spazzolato Brushed	M10 7.900,00

30 kg 45 kg W.85 D.85 H.57 cm 0,55 m³ 1

COSTE 53

Ø.53 H.45 cm

Piano in acciaio inox DeDeep G12
Stainless steel top DeDeep G12

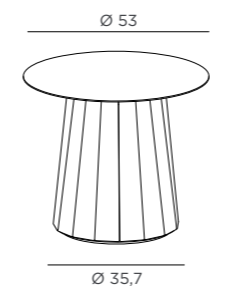

CODICE / CODE	IN	OUT	MATERIALE / MATERIAL	FINITURA / FINISHING	EURO
DC680-M11	●		Acciaio inox Stainless steel	Spazzolato Brushed	M11 5.100,00
DC680-M9	●		Ottone Brass	Spazzolato Brushed	M9 6.000,00
DC680-M10	●		Rame Copper	Spazzolato Brushed	M10 6.400,00

20 kg 35 kg W.63 D.63 H.65 cm 0,35 m³ 1

Drops

Design, Zanellato/Bortotto

Set di tavolini in rame caratterizzati dai top dalle forme organiche e dalle finiture ottenute attraverso l'azione combinata di fuoco, ossidazione e pigmenti.

Set of copper coffee tables characterized by tops with organic shapes and finishes obtained through the combined action of fire, oxidation and pigments.

CARATTERISTICHE PRODOTTO PRODUCT CHARACTERISTICS

NOTE NOTES	Tavolini scultorei con gamba cilindrica. La gamba è disponibile in due varianti materiale (rame spazzolato M10 o acciaio laccato nero opaco M15) mentre il top in tre varianti finitura DeNuace (foresta N1, oceano N2, verderame N3). Le varianti delle gambe e del top sono combinabili a piacere. <i>Sculptural coffee tables with cylindrical leg. The leg is available in two materials: brushed copper M10 and matt black lacquered stainless steel M15. Top in three DeNuace finishes: forest N1, ocean N2, verdigris N3. The variants of the legs and the top can be combined as desired.</i>
MONTAGGIO ASSEMBLY	Il prodotto è consegnato montato. <i>The product is delivered assembled.</i>
IMBALLO CAGEAGING	Imballo in gabbia di legno. Imballo in cassa su richiesta da quotare al momento dell'ordine. <i>Wooden case included. Wooden cage on request to be quoted at the order confirmation.</i>
MANUTENZIONE E PULIZIA MAINTENANCE AND CLEANING	Per la pulizia utilizzare solo un panno morbido ed inumidito con acqua o appositi prodotti neutri per superfici verniciate e delicate. Non usare panni abrasivi, solventi, alcool o detersivi aggressivi che potrebbero rovinare la superficie in modo irreparabile. Asciugare bene la superficie in caso di ristagno d'acqua. Eventuali variazioni rispetto ad un campione in visione sono da considerarsi non come difetto, ma come caratteristica insita della lavorazione manuale che può essere suscettibile di variazioni di tonalità, ossidazione ed omogeneità. Queste variazioni non possono essere considerate difetti e non sono coperti dalla presente garanzia. Si ricorda inoltre che il metallo può mostrare differenze di tonalità da una partita all'altra. De Castelli non si assume alcuna responsabilità in caso di eventuali differenze, in particolare per prodotti acquistati in tempi diversi. <i>Use only a soft cloth dampened with water or special neutral products suitable for use on painted and delicate surfaces. Do not use abrasive cloths, solvents, alcohol or aggressive detergents, which could irreparably damage the surface. Dry the surface well in case of contact with water. Any differences between the finished product and supplied samples are not to be considered as defects, but as inherent characteristics deriving from the manual working process which may result in variations to the colour, finish and homogeneity of the final product. These variations cannot be considered defects and are not covered by this warranty. It should also be remembered that metal can show colour variations from one batch to another. De Castelli assumes no responsibility in the event of any differences, in particular for products purchased at different times.</i>

PRODOTTO SU MISURA CUSTOM PRODUCT

DIMENSIONI SU RICHIESTA DIMENSIONS ON REQUEST	Il prodotto è disponibile solo nelle dimensioni previste a listino. <i>The product is available only in the dimensions listed in the price list.</i>
FINITURE SU RICHIESTA FINISHES ON REQUEST	Il prodotto è disponibile solo nelle finiture previste a listino. <i>The product is available only in the finishes listed in the price list.</i>

DROP 30	CODICE / CODE	IN	OUT	MATERIALE / MATERIAL	FINITURA / FINISHING	EURO
---------	---------------	----	-----	----------------------	----------------------	------

W. 89 D. 59 H. 30 cm

IVA esclusa
VAT excluded

Top disponibile con finitura lucida o opaca.
Top available with glossy or matte finish.

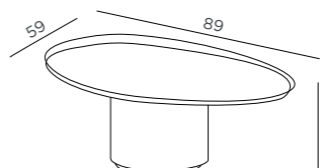

Struttura in acciaio inox laccato nero opaco M15 / Structure in matt black lacquered stainless steel M15

DC663-N1-M15	●		Rame Copper	DeNuace foresta DeNuance forest	N1	2.640,00
DC663-N2-M15	●		Rame Copper	DeNuace oceano DeNuance ocean	N2	2.640,00
DC663-N3-M15	●		Rame Copper	DeNuace verderame DeNuance verdigris	N3	2.640,00

Gambe in rame spazzolato M10 / Legs in brushed copper M10

DC663-N1-M10	●		Rame Copper	DeNuace foresta DeNuance forest	N1	2.640,00
DC663-N2-M10	●		Rame Copper	DeNuace oceano DeNuance ocean	N2	2.640,00
DC663-N3-M10	●		Rame Copper	DeNuace verderame DeNuance verdigris	N3	2.640,00

16,5 kg 30 kg W.75 D.110 H.60 cm 0,5 m³ 1

DROP 38	CODICE / CODE	IN	OUT	MATERIALE / MATERIAL	FINITURA / FINISHING	EURO
---------	---------------	----	-----	----------------------	----------------------	------

W. 69 D. 55 H. 38 cm

IVA esclusa
VAT excluded

Top disponibile con finitura lucida o opaca.
Top available with glossy or matte finish.

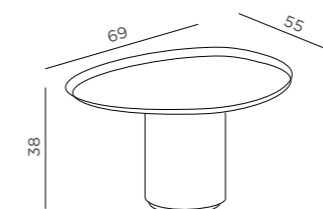

Struttura in acciaio inox laccato nero opaco M15 / Structure in matt black lacquered stainless steel M15

DC664-N1-M15	●		Rame Copper	DeNuace foresta DeNuance forest	N1	2.530,00
DC664-N2-M15	●		Rame Copper	DeNuace oceano DeNuance ocean	N2	2.530,00
DC664-N3-M15	●		Rame Copper	DeNuace verderame DeNuance verdigris	N3	2.530,00

Gambe in rame spazzolato M10 / Legs in brushed copper M10

DC664-N1-M10	●		Rame Copper	DeNuace foresta DeNuance forest	N1	2.530,00
DC664-N2-M10	●		Rame Copper	DeNuace oceano DeNuance ocean	N2	2.530,00
DC664-N3-M10	●		Rame Copper	DeNuace verderame DeNuance verdigris	N3	2.530,00

15 kg 28 kg W.84 D.70 H.63 cm 0,4 m³ 1

DROP 52	CODICE / CODE	IN	OUT	MATERIALE / MATERIAL	FINITURA / FINISHING	EURO
---------	---------------	----	-----	----------------------	----------------------	------

W. 42 D. 54 H. 52 cm

IVA esclusa
VAT excluded

Top disponibile con finitura lucida o opaca.
Top available with glossy or matte finish.

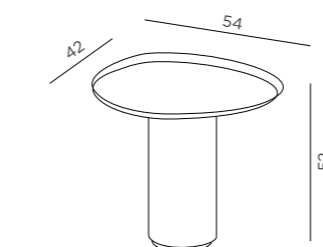

Struttura in acciaio inox laccato nero opaco M15 / Structure in matt black lacquered stainless steel M15

DC665-N1-M15	●		Rame Copper	DeNuace foresta DeNuance forest	N1	2.600,00
DC665-N2-M15	●		Rame Copper	DeNuace oceano DeNuance ocean	N2	2.600,00
DC665-N3-M15	●		Rame Copper	DeNuace verderame DeNuance verdigris	N3	2.680,00

Gambe in rame spazzolato M10 / Legs in brushed copper M10

DC665-N1-M10	●		Rame Copper	DeNuace foresta DeNuance forest	N1	2.730,00
DC665-N2-M10	●		Rame Copper	DeNuace oceano DeNuance ocean	N2	2.730,00
DC665-N3-M10	●		Rame Copper	DeNuace verderame DeNuance verdigris	N3	2.835,00

11,5 kg 22 kg W.60 D.70 H.75 cm 0,3 m³ 1

DROP 30

CODICE / CODE	IN	OUT	MATERIALE / MATERIAL	FINITURA / FINISHING	EURO
---------------	----	-----	----------------------	----------------------	------

W. 89 D. 59 H. 30 cm

IVA esclusa
VAT excluded**Versione opaca/ Matt version**Top disponibile in diverse finiture.
Top available in different finishes.

Struttura in acciaio inox laccato nero opaco M15 / Structure in matt black lacquered stainless steel M15

DC663-N10-M15	●		Rame Copper	DeNuace foresta opaco Matt DeNuance forest	N10	2.640,00
DC663-N20-M15	●		Rame Copper	DeNuace oceano opaco Matt DeNuance ocean	N20	2.640,00
DC663-N30-M15	●		Rame Copper	DeNuace verderame opaco Matt DeNuance verdigris	N30	2.640,00

Gambe in rame spazzolato M10 / Legs in brushed copper M10

DC663-N10-M10	●		Rame Copper	DeNuace foresta opaco Matt DeNuance forest	N10	2.640,00
DC663-N20-M10	●		Rame Copper	DeNuace oceano opaco Matt DeNuance ocean	N20	2.640,00
DC663-N30-M10	●		Rame Copper	DeNuace verderame opaco Matt DeNuance verdigris	N30	2.640,00

 16,5 kg
  30 kg
  W.75 D.110 H.60 cm
  0,5 m³
 1

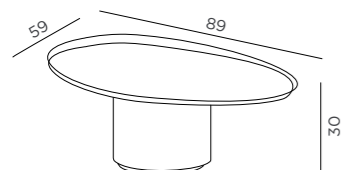
**DROP 38**

CODICE / CODE	IN	OUT	MATERIALE / MATERIAL	FINITURA / FINISHING	EURO
---------------	----	-----	----------------------	----------------------	------

W. 69 D. 55 H. 38 cm



IVA esclusa
VAT excluded**Versione opaca/ Matt version**Top disponibile in diverse finiture.
Top available in different finishes.

Struttura in acciaio inox laccato nero opaco M15 / Structure in matt black lacquered stainless steel M15

DC664-N10-M15	●		Rame Copper	DeNuace foresta opaco Matt DeNuance forest	N10	2.530,00
DC664-N20-M15	●		Rame Copper	DeNuace oceano opaco Matt DeNuance ocean	N20	2.530,00
DC664-N30-M15	●		Rame Copper	DeNuace verderame opaco Matt DeNuance verdigris	N30	2.530,00

Gambe in rame spazzolato M10 / Legs in brushed copper M10

DC664-N10-M10	●		Rame Copper	DeNuace foresta DeNuance forest	N10	2.530,00
DC664-N20-M10	●		Rame Copper	DeNuace oceano DeNuance ocean	N20	2.530,00
DC664-N30-M10	●		Rame Copper	DeNuace verderame DeNuance verdigris	N30	2.530,00

 15 kg
  28 kg
  W.84 D.70 H.63 cm
  0,4 m³
 1

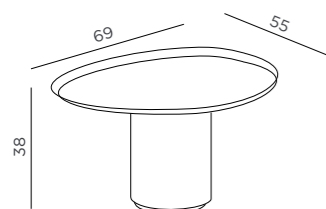
**DROP 52**

CODICE / CODE	IN	OUT	MATERIALE / MATERIAL	FINITURA / FINISHING	EURO
---------------	----	-----	----------------------	----------------------	------

W. 42 D. 54 H. 52 cm

IVA esclusa
VAT excluded**Versione opaca/ Matt version**Top disponibile in diverse finiture.
Top available in different finishes.

Struttura in acciaio inox laccato nero opaco M15 / Structure in matt black lacquered stainless steel M15

DC665-N10-M15	●		Rame Copper	DeNuace foresta opaco Matt DeNuance forest	N10	2.600,00
DC665-N20-M15	●		Rame Copper	DeNuace oceano opaco Matt DeNuance ocean	N20	2.600,00
DC665-N30-M15	●		Rame Copper	DeNuace verderame opaco Matt DeNuance verdigris	N30	2.680,00

Gambe in rame spazzolato M10 / Legs in brushed copper M10

DC665-N10-M10	●		Rame Copper	DeNuace foresta DeNuance forest	N10	2.730,00
DC665-N20-M10	●		Rame Copper	DeNuace oceano DeNuance ocean	N20	2.730,00
DC665-N30-M10	●		Rame Copper	DeNuace verderame DeNuance verdigris	N30	2.835,00

 11,5 kg
  22 kg
  W.60 D.70 H.75 cm
  0,3 m³
 1

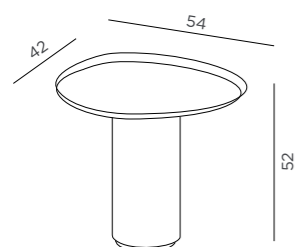

Nicola

Design, Ivdesign

Set di tavolini tondi interamente in metallo caratterizzati da un pesante basamento a crociera che controbilancia il top.

Set of 100% metal side tables characterized by a heavy cross-shaped base that balances the round top.

CARATTERISTICHE PRODOTTO PRODUCT CHARACTERISTICS

NOTE NOTES	Set di tre tavolini venduti anche separatamente realizzati interamente in metallo. Base zavorrata a croce. <i>Set of three coffee tables also sold separately made entirely of metal. Cross weighted base.</i>
MONTAGGIO ASSEMBLY	Il prodotto è consegnato montato. <i>The product is delivered assembled.</i>
IMBALLO CAGEAGING	Imballo in scatola. Imballo in cassa su richiesta da quotare al momento dell'ordine. <i>Carton packaging included. Wooden cage on request to be quoted at the order confirmation.</i>
MANUTENZIONE E PULIZIA MAINTENANCE AND CLEANING	Per la pulizia utilizzare solo un panno morbido ed inumidito con acqua o appositi prodotti neutri per superfici verniciate e delicate. Non usare panni abrasivi, solventi, alcool o detersivi aggressivi che potrebbero rovinare la superficie in modo irreparabile. Asciugare bene la superficie in caso di ristagno d'acqua. Eventuali variazioni rispetto ad un campione in visione sono da considerarsi non come difetto, ma come caratteristica insita della lavorazione manuale che può essere suscettibile di variazioni di tonalità, ossidazione ed omogeneità. Queste variazioni non possono essere considerate difetti e non sono coperti dalla presente garanzia. Si ricorda inoltre che il metallo può mostrare differenze di tonalità da una partita all'altra. De Castelli non si assume alcuna responsabilità in caso di eventuali differenze, in particolare per prodotti acquistati in tempi diversi. <i>Use only a soft cloth dampened with water or special neutral products suitable for use on painted and delicate surfaces. Do not use abrasive cloths, solvents, alcohol or aggressive detergents, which could irreparably damage the surface. Dry the surface well in case of contact with water. Any differences between the finished product and supplied samples are not to be considered as defects, but as inherent characteristics deriving from the manual working process which may result in variations to the colour, finish and homogeneity of the final product. These variations cannot be considered defects and are not covered by this warranty. It should also be remembered that metal can show colour variations from one batch to another. De Castelli assumes no responsibility in the event of any differences, in particular for products purchased at different times.</i>

PRODOTTO SU MISURA CUSTOM PRODUCT

DIMENSIONI SU RICHIESTA DIMENSIONS ON REQUEST	Il prodotto è disponibile solo nelle dimensioni previste a listino. <i>The product is available only in the dimensions listed in the price list.</i>
FINITURE SU RICHIESTA FINISHES ON REQUEST	Il prodotto può essere realizzato anche in finiture su richiesta, previa conferma fattibilità da parte di De Castelli. Struttura sempre in ferro DeLabré. Il prezzo è a preventivo. <i>The product can also be made in finishes on request, subject to confirmation of feasibility by De Castelli. Structure always in DeLabré iron. The price is on request.</i>

NICOLA 45

Ø. 52 H. 45 cm

Struttura sempre in ferro DeLabré.
Top disponibile in diverse finiture.
*Structure always in DeLabré iron.
Top available in different finishes.*

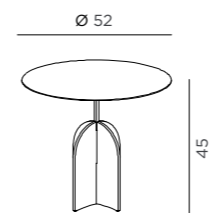

CODICE / CODE	IN	OUT	MATERIALE / MATERIAL	FINITURA / FINISHING	EURO
DC625-E11	●		Acciaio inox Stainless steel	DeLabré DeLabré	E11 1.150,00
DC625-M0	●		Acciaio inox Stainless steel	DeOpale DeOpale	M0 1.260,00
DC625-F2	●		Ottone Brass	DeLabré DeLabré	F2 1.260,00
DC625-M3	●		Ottone Brass	DeOpale DeOpale	M3 1.365,00
DC625-G5	●		Rame Copper	DeLabré DeLabré	G5 1.365,00
DC625-M2	●		Rame Copper	DeOpale DeOpale	M2 1.470,00

18,5 kg 20 kg W.57 D.57 H.50 cm 0,28 m³ 1

NICOLA 50

Ø. 42 H. 50 cm

Struttura sempre in ferro DeLabré.
Top disponibile in diverse finiture.
*Structure always in DeLabré iron.
Top available in different finishes.*

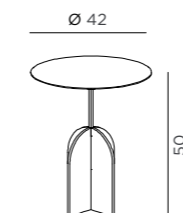

CODICE / CODE	IN	OUT	MATERIALE / MATERIAL	FINITURA / FINISHING	EURO
DC624-E11	●		Acciaio inox Stainless steel	DeLabré DeLabré	E11 1.050,00
DC624-M0	●		Acciaio inox Stainless steel	DeOpale DeOpale	M0 1.150,00
DC624-F2	●		Ottone Brass	DeLabré DeLabré	F2 1.150,00
DC624-M3	●		Ottone Brass	DeOpale DeOpale	M3 1.260,00
DC624-G5	●		Rame Copper	DeLabré DeLabré	G5 1.260,00
DC624-M2	●		Rame Copper	DeOpale DeOpale	M2 1.365,00

15 kg 17 kg W.47 D.47 H.55 cm 0,12 m³ 1

NICOLA 55

Ø. 35 H. 55 cm

Struttura sempre in ferro DeLabré.
Top disponibile in diverse finiture.
*Structure always in DeLabré iron.
Top available in different finishes.*

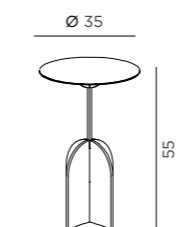

CODICE / CODE	IN	OUT	MATERIALE / MATERIAL	FINITURA / FINISHING	EURO
DC623-E11	●		Acciaio inox Stainless steel	DeLabré DeLabré	E11 1.050,00
DC623-M0	●		Acciaio inox Stainless steel	DeOpale DeOpale	M0 1.050,00
DC623-F2	●		Ottone Brass	DeLabré DeLabré	F2 1.150,00
DC623-M3	●		Ottone Brass	DeOpale DeOpale	M3 1.150,00
DC623-G5	●		Rame Copper	DeLabré DeLabré	G5 1.200,00
DC623-M2	●		Rame Copper	DeOpale DeOpale	M2 1.200,00

14 kg 16 kg W.40 D.40 H.60 cm 0,1 m³ 1

Parsec

Design, Emilio Nanni

Tavolino con top tondo in due diverse dimensioni. Disponibile con o senza ciotola centrale in metallo.
Coffee table with round top, available in two different sizes, with or without the central metal bowl.

CARATTERISTICHE PRODOTTO PRODUCT CHARACTERISTICS

NOTE NOTES	Set di due tavolini venduti anche separatamente realizzati interamente in metallo. Ciascun modello è disponibile anche con ciotola centrale. La ciotola è fissa e non removibile. Struttura in tondini interseccati. <i>Set of two coffee tables also sold separately entirely made of metal. Each model is also available with a central bowl. The bowl is fixed and not removable. Structure in intersected rods.</i>
MONTAGGIO ASSEMBLY	Il prodotto è consegnato montato. <i>The product is delivered assembled.</i>
IMBALLO CAGEAGING	Imballo in cassa incluso nel prezzo. <i>Wooden cage included.</i>
MANUTENZIONE E PULIZIA MAINTENANCE AND CLEANING	Per la pulizia utilizzare solo un panno morbido ed inumidito con acqua o appositi prodotti neutri per superfici verniciate e delicate. Non usare panni abrasivi, solventi, alcool o detersivi aggressivi che potrebbero rovinare la superficie in modo irreparabile. Asciugare bene la superficie in caso di ristagno d'acqua. Eventuali variazioni rispetto ad un campione in visione sono da considerarsi non come difetto, ma come caratteristica insita della lavorazione manuale che può essere suscettibile di variazioni di tonalità, ossidazione ed omogeneità. Queste variazioni non possono essere considerate difetti e non sono coperti dalla presente garanzia. Si ricorda inoltre che il metallo può mostrare differenze di tonalità da una partita all'altra. De Castelli non si assume alcuna responsabilità in caso di eventuali differenze, in particolare per prodotti acquistati in tempi diversi. <i>Use only a soft cloth dampened with water or special neutral products suitable for use on painted and delicate surfaces. Do not use abrasive cloths, solvents, alcohol or aggressive detergents, which could irreparably damage the surface. Dry the surface well in case of contact with water. Any differences between the finished product and supplied samples are not to be considered as defects, but as inherent characteristics deriving from the manual working process which may result in variations to the colour, finish and homogeneity of the final product. These variations cannot be considered defects and are not covered by this warranty. It should also be remembered that metal can show colour variations from one batch to another. De Castelli assumes no responsibility in the event of any differences, in particular for products purchased at different times.</i>

PRODOTTO SU MISURA CUSTOM PRODUCT

DIMENSIONI SU RICHIESTA DIMENSIONS ON REQUEST	Il prodotto è disponibile solo nelle dimensioni previste a listino. <i>The product is available only in the dimensions listed in the price list.</i>
FINITURE SU RICHIESTA FINISHES ON REQUEST	Il prodotto può essere realizzato anche in finiture su richiesta, previa conferma fattibilità da parte di De Castelli. Struttura sempre in ferro DeLabré. Il prezzo è a preventivo. <i>The product can also be made in finishes on request, subject to confirmation of feasibility by De Castelli. Structure always in DeLabré iron. The price is on request.</i>





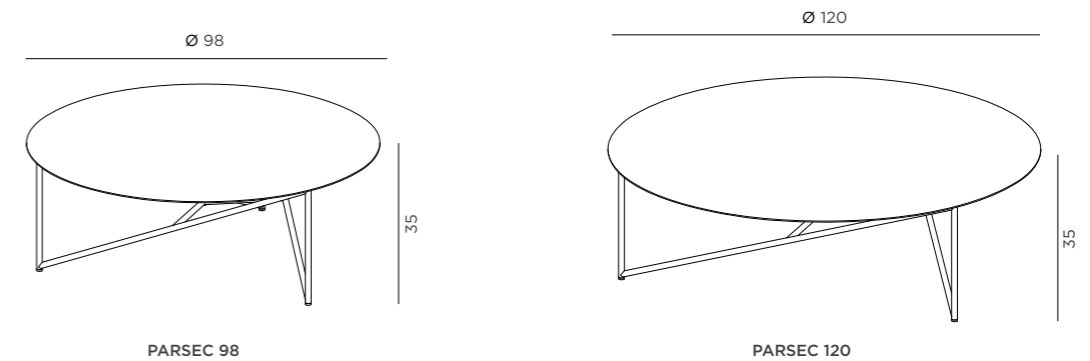

DETTAGLI PRODOTTO PRODUCT DETAILS

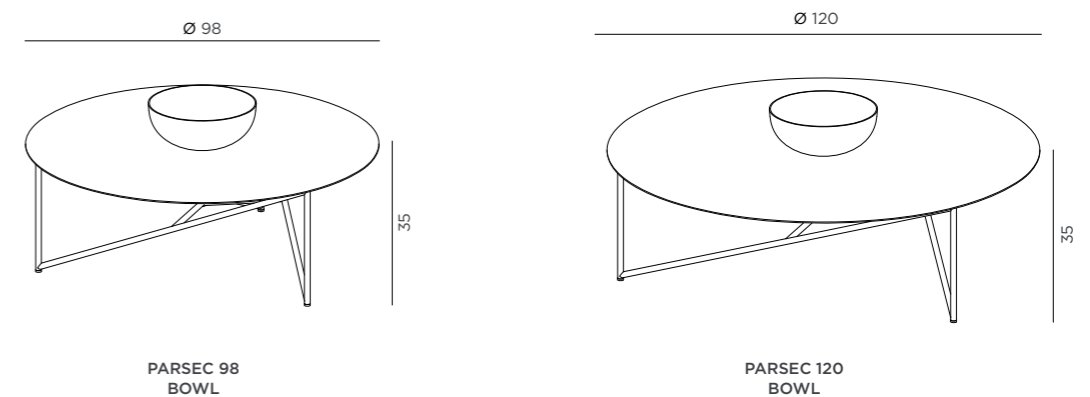

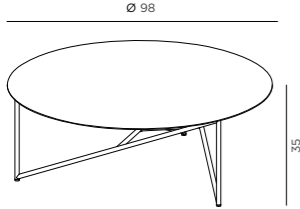



Versione senza ciotola / Version without bowl



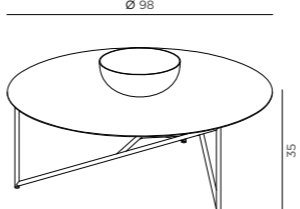







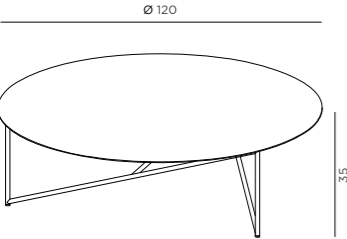



Versione con ciotola ø 30 cm / Version with bowl ø 30 cm

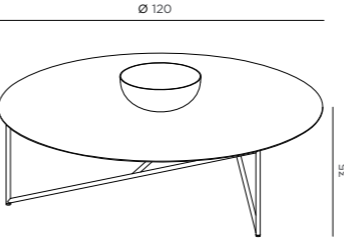

PARSEC 98	CODICE / CODE	IN	OUT	MATERIALE / MATERIAL	FINITURA / FINISHING	EURO
						<i>IVA esclusa VAT excluded</i>
Ø. 98 H. 35 cm						
Struttura sempre in ferro DeLabré. Top disponibile in diverse finiture. <i>Structure always in DeLabré iron. Top available in different finishes.</i>	DC621-E11	●		Acciaio inox <i>Stainless steel</i>	DeLabré <i>DeLabré</i>	E11 2.160,00
	DC621-M0	●		Acciaio inox <i>Stainless steel</i>	DeOpale <i>DeOpale</i>	M0 2.300,00
	DC621-F2	●		Ottone <i>Brass</i>	DeLabré <i>DeLabré</i>	F2 2.700,00
	DC621-M3	●		Ottone <i>Brass</i>	DeOpale <i>DeOpale</i>	M3 2.700,00
	DC621-G5	●		Rame <i>Copper</i>	DeLabré <i>DeLabré</i>	G5 3.100,00
	DC621-M2	●		Rame <i>Copper</i>	DeOpale <i>DeOpale</i>	M2 3.100,00
						
 30 kg	 32,5kg	 W.110 D.110 H.40 cm	 0,45 m ³	 1		

PARSEC 98 BOWL	CODICE / CODE	IN	OUT	MATERIALE / MATERIAL	FINITURA / FINISHING	EURO
						<i>IVA esclusa VAT excluded</i>
Ø. 98 H. 35 cm						
Struttura sempre in ferro DeLabré. Top disponibile in diverse finiture. <i>Structure always in DeLabré iron. Top available in different finishes.</i>	DC621V-E11	●		Acciaio inox <i>Stainless steel</i>	DeLabré <i>DeLabré</i>	E11 2.210,00
	DC621V-M0	●		Acciaio inox <i>Stainless steel</i>	DeOpale <i>DeOpale</i>	M0 2.210,00
	DC621V-F2	●		Ottone <i>Brass</i>	DeLabré <i>DeLabré</i>	F2 2.730,00
	DC621V-M3	●		Ottone <i>Brass</i>	DeOpale <i>DeOpale</i>	M3 2.730,00
	DC621V-G5	●		Rame <i>Copper</i>	DeLabré <i>DeLabré</i>	G5 2.990,00
	DC621V-M2	●		Rame <i>Copper</i>	DeOpale <i>DeOpale</i>	M2 2.990,00
						
 33 kg	 35 kg	 W.110 D.110 H.40 cm	 0,45 m ³	 1		

PARSEC 120	CODICE / CODE	IN	OUT	MATERIALE / MATERIAL	FINITURA / FINISHING	EURO
						<i>IVA esclusa VAT excluded</i>
Ø. 120 H. 35 cm						
Struttura sempre in ferro DeLabré. Top disponibile in diverse finiture. <i>Structure always in DeLabré iron. Top available in different finishes.</i>	DC622-E11	●		Acciaio inox <i>Stainless steel</i>	DeLabré <i>DeLabré</i>	E11 2.300,00
	DC622-M0	●		Acciaio inox <i>Stainless steel</i>	DeOpale <i>DeOpale</i>	M0 2.450,00
	DC622-F2	●		Ottone <i>Brass</i>	DeLabré <i>DeLabré</i>	F2 3.500,00
	DC622-M3	●		Ottone <i>Brass</i>	DeOpale <i>DeOpale</i>	M3 3.500,00
						
 41 kg	 43 kg	 W.125 D.125 H.40 cm	 0,6 m ³	 1		

PARSEC 120 BOWL	CODICE / CODE	IN	OUT	MATERIALE / MATERIAL	FINITURA / FINISHING	EURO
						<i>IVA esclusa VAT excluded</i>
Ø. 120 H. 35 cm						
Struttura sempre in ferro DeLabré. Top disponibile in diverse finiture. <i>Structure always in DeLabré iron. Top available in different finishes.</i>	DC622V-E11	●		Acciaio inox <i>Stainless steel</i>	DeLabré <i>DeLabré</i>	E11 2.340,00
	DC622V-M0	●		Acciaio inox <i>Stainless steel</i>	DeOpale <i>DeOpale</i>	M0 2.340,00
	DC622V-F2	●		Ottone <i>Brass</i>	DeLabré <i>DeLabré</i>	F2 3.380,00
	DC622V-M3	●		Ottone <i>Brass</i>	DeOpale <i>DeOpale</i>	M3 3.380,00
						
 44 kg	 46 kg	 W.125 D.125 H.40 cm	 0,6 m ³	 1		

Placas

Design, LucidiPevere

Set di tavolini tondi interamente in metallo con piano a petali, caratterizzati da puntali in fusione di ottone.

Set of round 100% metal side tables with petal-like tops and characteristic cast brass feet.

CARATTERISTICHE PRODOTTO PRODUCT CHARACTERISTICS

NOTE NOTES	Set di due tavolini venduti anche separatamente. Top costituito da tre petali fissi. Puntale in fusione di ottone. <i>Set of two coffee tables also sold separately. Top consisting of three fixed petals. Feet in cast brass.</i>
MONTAGGIO ASSEMBLY	Il prodotto è consegnato montato. <i>The product is delivered assembled.</i>
IMBALLO CAGEAGING	Imballo in scatola. Imballo in cassa su richiesta da quotare al momento dell'ordine. <i>Carton packaging included. Wooden cage on request to be quoted at order confirmation.</i>
MANUTENZIONE E PULIZIA MAINTENANCE AND CLEANING	Per la pulizia utilizzare solo un panno morbido ed inumidito con acqua o appositi prodotti neutri per superfici verniciate e delicate. Non usare panni abrasivi, solventi, alcool o detergenti aggressivi che potrebbero rovinare la superficie in modo irreparabile. Asciugare bene la superficie in caso di ristagno d'acqua. Eventuali variazioni rispetto ad un campione in visione sono da considerarsi non come difetto, ma come caratteristica insita della lavorazione manuale che può essere suscettibile di variazioni di tonalità, ossidazione ed omogeneità. Queste variazioni non possono essere considerate difetti e non sono coperti dalla presente garanzia. Si ricorda inoltre che il metallo può mostrare differenze di tonalità da una partita all'altra. De Castelli non si assume alcuna responsabilità in caso di eventuali differenze, in particolare per prodotti acquistati in tempi diversi. <i>Use only a soft cloth dampened with water or special neutral products suitable for use on painted and delicate surfaces. Do not use abrasive cloths, solvents, alcohol or aggressive detergents, which could irreparably damage the surface. Dry the surface well in case of contact with water. Any differences between the finished product and supplied samples are not to be considered as defects, but as inherent characteristics deriving from the manual working process which may result in variations to the colour, finish and homogeneity of the final product. These variations cannot be considered defects and are not covered by this warranty. It should also be remembered that metal can show colour variations from one batch to another. De Castelli assumes no responsibility in the event of any differences, in particular for products purchased at different times.</i>

PRODOTTO SU MISURA CUSTOM PRODUCT

DIMENSIONI SU RICHIESTA DIMENSIONS ON REQUEST	Il prodotto è disponibile solo nelle dimensioni previste a listino. <i>The product is available only in the dimensions listed in the price list.</i>
FINITURE SU RICHIESTA FINISHES ON REQUEST	Il prodotto può essere realizzato anche in finiture su richiesta, previa conferma fattibilità da parte di De Castelli. Struttura sempre in ferro DeLabré, piedini sempre in fusione di ottone. Il prezzo è a preventivo. <i>The product can also be made in finishes on request, subject to confirmation of feasibility by De Castelli. Structure always in DeLabré siron, feet always in cast brass. The price is on request.</i>

PLACAS 60

Ø. 60 D. 45 cm

Gambe in ferro DeLabré e puntali in fusione di ottone. Top disponibile in diverse finiture.
Legs in DeLabré iron and cast brass feet. Top available in different finishes.

*Puntali in fusione di ottone con finitura ramata.
**Tips in cast brass with copper finish.*

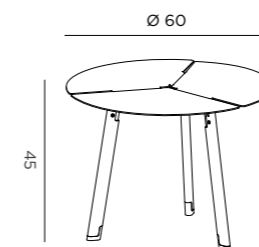

	CODICE / CODE	IN	OUT	MATERIALE / MATERIAL	FINITURA / FINISHING	EURO
	IVA esclusa VAT excluded					
DC491-E11	●			Acciaio inox Stainless steel	DeLabré DeLabré	E11 1.100,00
DC491-F2	●			Ottone Brass	DeLabré DeLabré	F2 1.330,00
DC491-G5	●			Rame* Copper*	DeLabré DeLabré	G5 1.660,00
11 kg	12,5 kg	W.65 D.65 H.50 cm	0,30 m³	1		

PLACAS 100

Ø. 100 D. 30 cm

Gambe in ferro DeLabré e puntali in fusione di ottone. Top disponibile in diverse finiture.
Legs in DeLabré iron and cast brass feet. Top available in different finishes.

*Puntali in fusione di ottone con finitura ramata.
**Tips in cast brass with copper finish.*

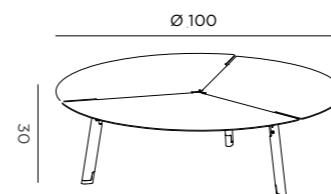

	CODICE / CODE	IN	OUT	MATERIALE / MATERIAL	FINITURA / FINISHING	EURO
	IVA esclusa VAT excluded					
DC490-E11	●			Acciaio inox Stainless steel	DeLabré DeLabré	E11 1.560,00
DC490-F2	●			Ottone Brass	DeLabré DeLabré	F2 2.200,00
DC490-G5	●			Rame* Copper*	DeLabré DeLabré	G5 3.100,00
24 kg	26 kg	W.105 D.105 H.35 cm	0,45 m³	1		

Scribble

Design, Francesca Lanzavecchia

Collezione di tavolini in metallo caratterizzati dalle forme sinuose del top.
Collection of metal side tables defined by the sinuous shapes of the tops.

CARATTERISTICHE PRODOTTO PRODUCT CHARACTERISTICS

NOTE NOTES	Set di sei tavolini venduti anche separatamente. Realizzati in edizione limitata. Set of six coffee tables also sold separately. Made in a limited edition.
MONTAGGIO ASSEMBLY	Il prodotto è consegnato montato. The product is delivered assembled.
IMBALLO CAGEAGING	Imballo in scatola. Imballo in cassa su richiesta da quotare al momento dell'ordine. Carton packaging included. Wooden cage on request to be quoted at the order confirmation.
MANUTENZIONE E PULIZIA MAINTENANCE AND CLEANING	Per la pulizia utilizzare solo un panno morbido ed inumidito con acqua o appositi prodotti neutri per superfici verniciate e delicate. Non usare panni abrasivi, solventi, alcool o detersivi aggressivi che potrebbero rovinare la superficie in modo irreparabile. Asciugare bene la superficie in caso di ristagno d'acqua. Eventuali variazioni rispetto ad un campione in visione sono da considerarsi non come difetto, ma come caratteristica insita della lavorazione manuale che può essere suscettibile di variazioni di tonalità, ossidazione ed omogeneità. Queste variazioni non possono essere considerate difetti e non sono coperti dalla presente garanzia. Si ricorda inoltre che il metallo può mostrare differenze di tonalità da una partita all'altra. De Castelli non si assume alcuna responsabilità in caso di eventuali differenze, in particolare per prodotti acquistati in tempi diversi. Use only a soft cloth dampened with water or special neutral products suitable for use on painted and delicate surfaces. Do not use abrasive cloths, solvents, alcohol or aggressive detergents, which could irreparably damage the surface. Dry the surface well in case of contact with water. Any differences between the finished product and supplied samples are not to be considered as defects, but as inherent characteristics deriving from the manual working process which may result in variations to the colour, finish and homogeneity of the final product. These variations cannot be considered defects and are not covered by this warranty. It should also be remembered that metal can show colour variations from one batch to another. De Castelli assumes no responsibility in the event of any differences, in particular for products purchased at different times.

PRODOTTO SU MISURA CUSTOM PRODUCT

DIMENSIONI SU RICHIESTA DIMENSIONS ON REQUEST	Il prodotto è disponibile solo nelle dimensioni previste a listino. The product is available only in the dimensions listed in the price list.
FINITURE SU RICHIESTA FINISHES ON REQUEST	Il prodotto è disponibile solo nelle finiture previste a listino. The product is available only in the finishes listed in the price list.

DETTAGLI PRODOTTO PRODUCT DETAILS

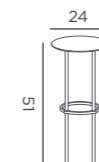

DOT

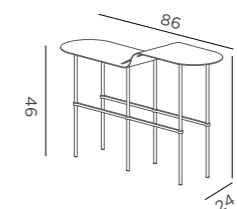

ACCENT



PARENTHESIS

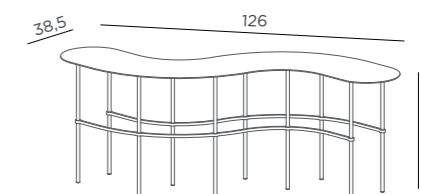



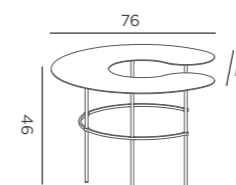

TILDE

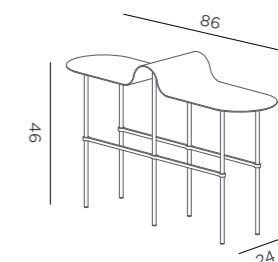







COMMA

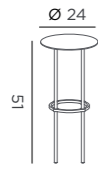





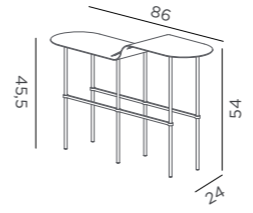

BRACKET

DOT	CODICE / CODE	IN	OUT	MATERIALE / MATERIAL	FINITURA / FINISHING	EURO
Ø. 24 H. 51 cm						IIVA esclusa VAT excluded
Gambe in ferro DeLabré. Legs in DeLabré iron.	DC544-M3	●		Ottone Brass	DeOpale DeOpale	M3 856,00
 2,8 kg	 5 kg	 W.30 D.30 H.56 cm	 0,05 m ³	 1		







ACCENT	CODICE / CODE	IN	OUT	MATERIALE / MATERIAL	FINITURA / FINISHING	EURO
W. 86 D. 24 H. 54 cm						IIVA esclusa VAT excluded
Gambe in ferro DeLabré. Legs in DeLabré iron.	DC547-G3	●		Ottone Brass	DeLabré orbitale Orbitale DeLabré	G3 1.290,00
 10 kg	 12 kg	 W.90 D.30 H.60 cm	 0,16 m ³	 1		

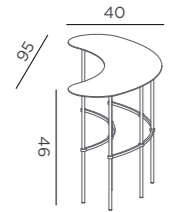





PARENTHESIS	CODICE / CODE	IN	OUT	MATERIALE / MATERIAL	FINITURA / FINISHING	EURO
W. 95 D. 40 H. 46 cm						IIVA esclusa VAT excluded
Gambe in ferro DeLabré. Legs in DeLabré iron.	DC545-F7	●		Rame Copper	Verderame Verdigris	F7 2.015,00
 13 kg	 14,5 kg	 W.100 D.45 H.51 cm	 0,23 m ³	 1		

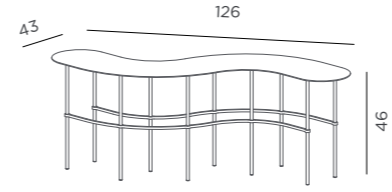





TILDE	CODICE / CODE	IN	OUT	MATERIALE / MATERIAL	FINITURA / FINISHING	EURO
W. 126 D. 38,5 H. 46 cm						IIVA esclusa VAT excluded
Gambe in ferro DeLabré. Legs in DeLabré iron.	DC548-G11	●		Rame Copper	Rubino Rubin	G11 1.650,00
 16,6 kg	 17,5kg	 W.130 D.50 H.50 cm	 0,3 m ³	 1		

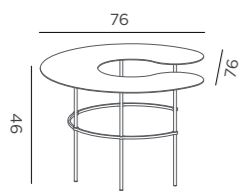

COMMA	CODICE / CODE	IN	OUT	MATERIALE / MATERIAL	FINITURA / FINISHING	EURO
W. 76 D. 76 H. 46 cm						IIVA esclusa VAT excluded
Gambe in ferro DeLabré. Legs in DeLabré iron.	DC546-G1	●		Lamiera nera Black iron	DeLabré DeLabré	G1 1.150,00
 15,5 kg	 16 kg	 W.80 D.80 H.56 cm	 0,38 m ³	 1		



BRACKET	CODICE / CODE	IN	OUT	MATERIALE / MATERIAL	FINITURA / FINISHING	EURO
W. 86 D. 24 H. 46 cm						IIVA esclusa VAT excluded
Gambe in ferro DeLabré. Legs in DeLabré iron.	DC549-G7	●		Ottone Brass	DeLabré striato Striped DeLabré	G7 1.500,00
 9,6 kg	 11 kg	 W.90 D.30 H.50 cm	 0,15m ³	 1		

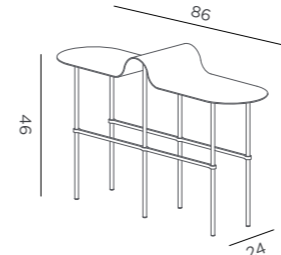

Sunrise&Sunset

Design, Artefatto

Set di tavolini tondi in ottone o rame, con top dalla forma a vassoio e base conica zavorrata per aumentare la stabilità.

Set of round side tables in copper and brass with tray-like tops and conical base supplied with ballast to ensure stability.

CARATTERISTICHE PRODOTTO PRODUCT CHARACTERISTICS

NOTE NOTES	Tavolino con base conica zavorrata in ferro DeLabré B. Le varianti si riferiscono al diverso materiale del top disponibile in rame o ottone caratterizzati da un'ossidazione graduale e radiale, da meno ossidato nel centro a più ossidato nel bordo. <i>Coffee table with ballasted conical base in iron DeLabré B. The variants refer to the different material of the top, available in copper or brass, characterized by gradual and radial oxidation, from less oxidized in the center to more oxidized in the edge.</i>
MONTAGGIO ASSEMBLY	Il prodotto è consegnato montato. <i>The product is delivered assembled.</i>
IMBALLO CAGEAGING	Imballo in gabbia di legno. Imballo in cassa su richiesta da quotare al momento dell'ordine. <i>Wooden case included. Wooden cage on request to be quoted at order confirmation.</i>
MANUTENZIONE E PULIZIA MAINTENANCE AND CLEANING	Per la pulizia utilizzare solo un panno morbido ed inumidito con acqua o appositi prodotti neutri per superfici verniciate e delicate. Non usare panni abrasivi, solventi, alcool o detersivi aggressivi che potrebbero rovinare la superficie in modo irreparabile. Asciugare bene la superficie in caso di ristagno d'acqua. Eventuali variazioni rispetto ad un campione in visione sono da considerarsi non come difetto, ma come caratteristica insita della lavorazione manuale che può essere suscettibile di variazioni di tonalità, ossidazione ed omogeneità. Queste variazioni non possono essere considerate difetti e non sono coperti dalla presente garanzia. Si ricorda inoltre che il metallo può mostrare differenze di tonalità da una partita all'altra. De Castelli non si assume alcuna responsabilità in caso di eventuali differenze, in particolare per prodotti acquistati in tempi diversi. <i>Use only a soft cloth dampened with water or special neutral products suitable for use on painted and delicate surfaces. Do not use abrasive cloths, solvents, alcohol or aggressive detergents, which could irreparably damage the surface. Dry the surface well in case of contact with water. Any differences between the finished product and supplied samples are not to be considered as defects, but as inherent characteristics deriving from the manual working process which may result in variations to the colour, finish and homogeneity of the final product. These variations cannot be considered defects and are not covered by this warranty. It should also be remembered that metal can show colour variations from one batch to another. De Castelli assumes no responsibility in the event of any differences, in particular for products purchased at different times.</i>

PRODOTTO SU MISURA CUSTOM PRODUCT

DIMENSIONI SU RICHIESTA DIMENSIONS ON REQUEST	Il prodotto è disponibile solo nelle dimensioni previste a listino. <i>The product is available only in the dimensions listed in the price list.</i>
FINITURE SU RICHIESTA FINISHES ON REQUEST	Il prodotto può essere realizzato anche in finiture su richiesta, previa conferma fattibilità da parte di De Castelli. Struttura sempre in acciaio inox DeLabré E5. Il prezzo è a preventivo. <i>The product can also be made in finishes on request, subject to confirmation of feasibility by De Castelli. Structure always in DeLabré stainless steel E5. The price is on request.</i>

SUNSET

Ø. 60 H. 52 cm

Base in ferro DeLabré B E5. Top disponibile in diverse varianti materiale.
Structure in DeLabré B iron. Top available in different material variants.

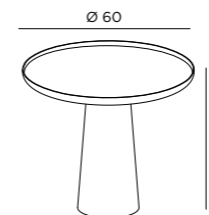

CODICE / CODE	IN	OUT	MATERIALE / MATERIAL	FINITURA / FINISHING	EURO
DC536-OT	•		Ottone Brass	Ossidazione graduale Gradual oxidation	1.540,00
DC536-RA	•		Rame Copper	Ossidazione graduale Gradual oxidation	1.650,00

IVA esclusa
VAT excluded

33 kg 44 kg W.75 D.75 H.75 cm 0,42 m³ 1

SUNRISE

Ø. 95 H. 40 cm

Base in ferro DeLabré B E5. Top disponibile in diverse varianti materiale.
Structure in DeLabré B iron. Top available in different material variants.

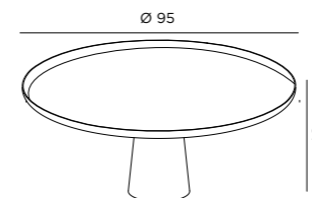

CODICE / CODE	IN	OUT	MATERIALE / MATERIAL	FINITURA / FINISHING	EURO
DC535-OT	•		Ottone Brass	Ossidazione graduale Gradual oxidation	2.180,00
DC535-RA	•		Rame Copper	Ossidazione graduale Gradual oxidation	2.520,00

IVA esclusa
VAT excluded

55 kg 77 kg W.110 D.110 H.65 cm 0,8 m³ 1

Syro

Design, Emilio Nanni

Set di tre tavolini interamente in metallo con piano sagomato ed inciso.

Set of three 100% metal side tables with irregularly-shaped engraved tops.

CARATTERISTICHE PRODOTTO PRODUCT CHARACTERISTICS

NOTE NOTES	Set di tre tavolini venduti anche separatamente realizzati interamente in metallo. Top sagomato e inciso. Struttura in tondini interseccati. <i>Set of three coffee tables also sold separately entirely made of metal. Shaped and engraved top. Structure in intersected rods.</i>
MONTAGGIO ASSEMBLY	Il prodotto è consegnato montato. <i>The product is delivered assembled.</i>
IMBALLO CAGEAGING	Imballo in scatola. Imballo in cassa su richiesta da quotare al momento dell'ordine. <i>Carton packaging included. Wooden cage on request to be quoted at order confirmation.</i>
MANUTENZIONE E PULIZIA MAINTENANCE AND CLEANING	Per la pulizia utilizzare solo un panno morbido ed inumidito con acqua o appositi prodotti neutri per superfici verniciate e delicate. Non usare panni abrasivi, solventi, alcool o detersivi aggressivi che potrebbero rovinare la superficie in modo irreparabile. Asciugare bene la superficie in caso di ristagno d'acqua. Eventuali variazioni rispetto ad un campione in visione sono da considerarsi non come difetto, ma come caratteristica insita della lavorazione manuale che può essere suscettibile di variazioni di tonalità, ossidazione ed omogeneità. Queste variazioni non possono essere considerate difetti e non sono coperti dalla presente garanzia. Si ricorda inoltre che il metallo può mostrare differenze di tonalità da una partita all'altra. De Castelli non si assume alcuna responsabilità in caso di eventuali differenze, in particolare per prodotti acquistati in tempi diversi. <i>Use only a soft cloth dampened with water or special neutral products suitable for use on painted and delicate surfaces. Do not use abrasive cloths, solvents, alcohol or aggressive detergents, which could irreparably damage the surface. Dry the surface well in case of contact with water. Any differences between the finished product and supplied samples are not to be considered as defects, but as inherent characteristics deriving from the manual working process which may result in variations to the colour, finish and homogeneity of the final product. These variations cannot be considered defects and are not covered by this warranty. It should also be remembered that metal can show colour variations from one batch to another. De Castelli assumes no responsibility in the event of any differences, in particular for products purchased at different times.</i>

PRODOTTO SU MISURA CUSTOM PRODUCT

DIMENSIONI SU RICHIESTA DIMENSIONS ON REQUEST	Il prodotto è disponibile solo nelle dimensioni previste a listino. <i>The product is available only in the dimensions listed in the price list.</i>
FINITURE SU RICHIESTA FINISHES ON REQUEST	Il prodotto è disponibile solo nelle finiture previste a listino. <i>The product is available only in the finishes listed in the price list.</i>

SYRO 30	CODICE / CODE	IN	OUT	MATERIALE / MATERIAL	FINITURA / FINISHING	EURO
W. 80 D. 41,5 H. 30 cm						IVA esclusa VAT excluded
Struttura sempre in ferro DeLabré. Top disponibile in diverse finiture. <i>Structure always in DeLabré iron. Top available in different finishes.</i>						
DC513-E5	●			Acciaio inox Stainless steel	DeLabré B DeLabré B	E5 1.200,00
DC513-G2	●			Acciaio inox Stainless steel	DeLabré orbitale Orbitale DeLabré	G2 1.080,00
DC513-F2	●			Ottone Brass	DeLabré DeLabré	F2 1.450,00
DC513-G3	●			Ottone Brass	DeLabré orbitale Orbitale DeLabré	G3 1.550,00
DC513-G5	●			Rame Copper	DeLabré DeLabré	G5 1.730,00
DC513-G4	●			Rame Copper	DeLabré orbitale Orbitale DeLabré	G4 1.780,00

SYRO 37	CODICE / CODE	IN	OUT	MATERIALE / MATERIAL	FINITURA / FINISHING	EURO
W. 75,5 D. 54 H. 37 cm						IVA esclusa VAT excluded
Struttura sempre in ferro DeLabré. Top disponibile in diverse finiture. <i>Structure always in DeLabré iron. Top available in different finishes.</i>						
DC512-E5	●			Acciaio inox Stainless steel	DeLabré B DeLabré B	E5 1.300,00
DC512-G2	●			Acciaio inox Stainless steel	DeLabré orbitale Orbitale DeLabré	G2 1.280,00
DC512-F2	●			Ottone Brass	DeLabré DeLabré	F2 1.485,00
DC512-G3	●			Ottone Brass	DeLabré orbitale Orbitale DeLabré	G3 1.590,00
DC512-G5	●			Rame Copper	DeLabré DeLabré	G5 1.840,00
DC512-G4	●			Rame Copper	DeLabré orbitale Orbitale DeLabré	G4 1.895,00

SYRO 45	CODICE / CODE	IN	OUT	MATERIALE / MATERIAL	FINITURA / FINISHING	EURO
W. 56 D. 48 H. 45 cm						IVA esclusa VAT excluded
Struttura sempre in ferro DeLabré. Top disponibile in diverse finiture. <i>Structure always in DeLabré iron. Top available in different finishes.</i>						
DC511-E5	●			Acciaio inox Stainless steel	DeLabré B DeLabré B	E5 1.400,00
DC511-G2	●			Acciaio inox Stainless steel	DeLabré orbitale Orbitale DeLabré	G2 1.500,00
DC511-F2	●			Ottone Brass	DeLabré DeLabré	F2 1.550,00
DC511-G3	●			Ottone Brass	DeLabré orbitale Orbitale DeLabré	G3 1.600,00
DC511-G5	●			Rame Copper	DeLabré DeLabré	G5 1.680,00
DC511-G4	●			Rame Copper	DeLabré orbitale Orbitale DeLabré	G4 1.700,00

Syro XL

Design, Emilio Nanni

Set di tre tavolini interamente in metallo con spazioso piano sagomato e caratterizzato dalle finiture DeErosion.





Set of three 100% metal side tables with larger irregularly-shaped tops characterized by DeErosion finishes.

CARATTERISTICHE PRODOTTO PRODUCT CHARACTERISTICS





NOTE NOTES	Set di tre tavolini venduti anche separatamente realizzati interamente in metallo. Top sagomato ed eroso. Ogni modello è caratterizzato da un pattern eroso diverso. Struttura in tondini intersecati. <i>Set of three coffee tables also sold separately entirely made of metal. Shaped and eroded top. Each model features a different eroded pattern. Structure in intersected rods.</i>
MONTAGGIO ASSEMBLY	Il prodotto è consegnato montato. <i>The product is delivered assembled.</i>
IMBALLO CAGEAGING	Imballo in scatola. Imballo in cassa su richiesta da quotare al momento dell'ordine. <i>Carton packaging included. Wooden cage on request to be quoted at the order confirmation.</i>
MANUTENZIONE E PULIZIA MAINTENANCE AND CLEANING	Per la pulizia utilizzare solo un panno morbido ed inumidito con acqua o appositi prodotti neutri per superfici verniciate e delicate. Non usare panni abrasivi, solventi, alcool o detersivi aggressivi che potrebbero rovinare la superficie in modo irreparabile. Asciugare bene la superficie in caso di ristagno d'acqua. Eventuali variazioni rispetto ad un campione in visione sono da considerarsi non come difetto, ma come caratteristica insita della lavorazione manuale che può essere suscettibile di variazioni di tonalità, ossidazione ed omogeneità. Queste variazioni non possono essere considerate difetti e non sono coperti dalla presente garanzia. Si ricorda inoltre che il metallo può mostrare differenze di tonalità da una partita all'altra. De Castelli non si assume alcuna responsabilità in caso di eventuali differenze, in particolare per prodotti acquistati in tempi diversi. <i>Use only a soft cloth dampened with water or special neutral products suitable for use on painted and delicate surfaces. Do not use abrasive cloths, solvents, alcohol or aggressive detergents, which could irreparably damage the surface. Dry the surface well in case of contact with water. Any differences between the finished product and supplied samples are not to be considered as defects, but as inherent characteristics deriving from the manual working process which may result in variations to the colour, finish and homogeneity of the final product. These variations cannot be considered defects and are not covered by this warranty. It should also be remembered that metal can show colour variations from one batch to another. De Castelli assumes no responsibility in the event of any differences, in particular for products purchased at different times.</i>

PRODOTTO SU MISURA CUSTOM PRODUCT

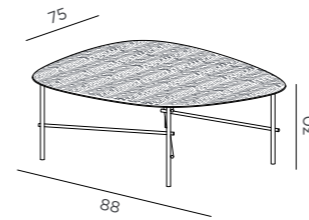



DIMENSIONI SU RICHIESTA DIMENSIONS ON REQUEST	Il prodotto è disponibile solo nelle dimensioni previste a listino. <i>The product is available only in the dimensions listed in the price list.</i>
FINITURE SU RICHIESTA FINISHES ON REQUEST	Il prodotto è disponibile solo nelle finiture previste a listino. <i>The product is available only in the finishes listed in the price list.</i>

SYRO XL 88	CODICE / CODE	IN	OUT	MATERIALE / MATERIAL	FINITURA / FINISHING	EURO
W. 88 D. 75 H. 30 cm IVA esclusa VAT excluded						
Struttura sempre in ferro DeLabré. Top disponibile in diverse finiture. <i>Structure always in DeLabré iron. Top available in different finishes.</i>	DC630-OT-H7	●		Ottone Brass	DeErosion DeErosion	H7 2.100,00
	DC630-RA-H7	●		Rame Copper	DeErosion DeErosion	H7 2.415,00
	 24,5 kg	 26 kg	 W.80 D.93 H.35 cm	 0,26 m ³	 1	

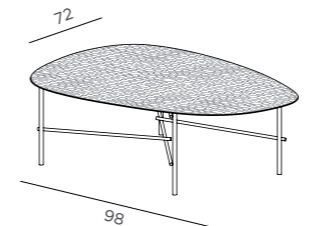

SYRO XL 98	CODICE / CODE	IN	OUT	MATERIALE / MATERIAL	FINITURA / FINISHING	EURO
W. 98 D. 72 H. 30 cm IVA esclusa VAT excluded						
Struttura sempre in ferro DeLabré. Top disponibile in diverse finiture. <i>Structure always in DeLabré iron. Top available in different finishes.</i>	DC631-OT-H6	●		Ottone Brass	DeErosion DeErosion	H6 2.300,00
	DC631-RA-H6	●		Rame Copper	DeErosion DeErosion	H6 2.520,00
	 26 kg	 32 kg	 W.75 D.103 H.35 cm	 0,27 m ³	 1	



SYRO XL 120	CODICE / CODE	IN	OUT	MATERIALE / MATERIAL	FINITURA / FINISHING	EURO
W. 120 D. 63 H. 30 cm IVA esclusa VAT excluded						
Struttura sempre in ferro DeLabré. Top disponibile in diverse finiture. <i>Structure always in DeLabré iron. Top available in different finishes.</i>	DC632-IX-H3	●		Acciaio inox Stainless steel	DeErosion DeErosion	H3 1.790,00
	DC632-OT-H3	●		Ottone Brass	DeErosion DeErosion	H3 2.520,00
	DC632-RA-H3	●		Rame Copper	DeErosion DeErosion	H3 2.730,00
	 25,5 kg	 27 kg	 W.125 D.67,5 H.35 cm	 0,3 m ³	 1	

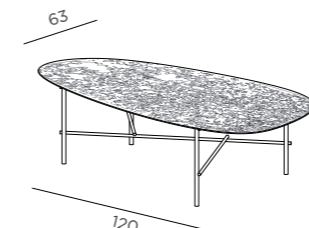

Brame

Design, R&D De Castelli

Specchio da parete caratterizzato dall'importante cornice concava in metallo. Disponibile con specchio retroilluminato a LED. Fissaggio a parete incluso.

Wall mirror with a huge concave frame entirely made of metal. LED backlit mirror option available. Fixing system included.

CARATTERISTICHE PRODOTTO PRODUCT CHARACTERISTICS

NOTE NOTES	Possibilità di retro illuminazione a Led. LED backlit mirror availability.
MONTAGGIO ASSEMBLY	Il prodotto è consegnato montato. È richiesto fissaggio meccanico a parete, incluso nel prezzo. Viteria di fissaggio a parete esclusa. The product delivered assembled. It is required a mechanical wall fixing, included in the price. Wall fixing screws excluded.
IMBALLO CAGEAGING	Imballo in scatola. Imballo in cassa su richiesta da quotare al momento dell'ordine. Carton packaging included. Wooden cage on request to be quoted at order confirmation.
MANUTENZIONE E PULIZIA MAINTENANCE AND CLEANING	Per la pulizia utilizzare solo un panno morbido ed inumidito con acqua o appositi prodotti neutri per superfici verniciate e delicate. Non usare panni abrasivi, solventi, alcool o detersivi aggressivi che potrebbero rovinare la superficie in modo irreparabile. Asciugare bene la superficie in caso di ristagno d'acqua. Eventuali variazioni rispetto ad un campione in visione sono da considerarsi non come difetto, ma come caratteristica insita della lavorazione manuale che può essere suscettibile di variazioni di tonalità, ossidazione ed omogeneità. Queste variazioni non possono essere considerate difetti. Si ricorda inoltre che il metallo può mostrare differenze di tonalità da una partita all'altra. De Castelli non si assume alcuna responsabilità in caso di eventuali differenze, in particolare per prodotti acquistati in tempi diversi. Use only a soft cloth dampened with water or special neutral products suitable for use on painted and delicate surfaces. Do not use abrasive cloths, solvents, alcohol or aggressive detergents, which could irreparably damage the surface. Dry the surface well in case of contact with water. Any differences between the finished product and supplied samples are not to be considered as defects, but as inherent characteristics deriving from the manual working process which may result in variations to the colour, finish and homogeneity of the final product. These variations cannot be considered defects. It should also be remembered that metal can show colour variations from one batch to another. De Castelli assumes no responsibility in the event of any differences, in particular for products purchased at different times.

PRODOTTO SU MISURA CUSTOM PRODUCT

DIMENSIONI SU RICHIESTA DIMENSIONS ON REQUEST	Il prodotto è disponibile solo nelle dimensioni previste a listino. The product is available only in the dimensions listed.
FINITURE SU RICHIESTA FINISHES ON REQUEST	Il prodotto è disponibile solo nelle finiture previste a listino. The product is available only in the finishes listed.

DETTAGLI PRODOTTO PRODUCT DETAILS

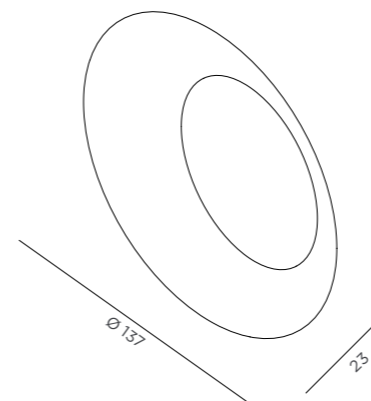

BRAME

Ø.137 D.23 cm

Strip White Line
LED 14,4W - 24V
LED IP67 3000k
Light source: 24V - 33.4W

CODICE / CODE	IN	OUT	MATERIALE / MATERIAL	FINITURA / FINISHING	EURO
Senza LED / Without Led					
DC671-G12	●		Acciaio inox Stainless steel	DeDeep DeDeep	G12 7.800,00
DC671-G3	●		Ottone Brass	DeLabré orbitale Orbitale DeLabré	G3 8.300,00
Con LED / With Led					
DC671L-G12	●		Acciaio inox Stainless steel	DeDeep DeDeep	G12 10.000,00
DC671L-G3	●		Ottone Brass	DeLabré orbitale Orbitale DeLabré	G3 10.600,00

IVA esclusa
VAT excluded

50 kg 70 kg W.145 D.145 H.40 cm 0,9 m³ 1

Frame

Design, Antonella Tesi





Specchiera a parete dalla posizione inclinata e dalle forme essenziali.
Essential mirror to be leaned against the wall.

CARATTERISTICHE PRODOTTO PRODUCT CHARACTERISTICS





NOTE NOTES	Sistema di fissaggio incluso. Frame 60 e 110 possono essere previste anche con fissaggio parallelo al muro. Frame 140 non prevede soluzione inclinata. <i>Fixing system included. Frame 60 and 110 can also be provided with fixing parallel to the wall. Frame 140 does not include a sloped inclined solution.</i>
MONTAGGIO ASSEMBLY	Il prodotto è consegnato montato. Viteria per fissaggio a parete esclusa. <i>The product is delivered assembled. Screws excluded. Wall fixing screws not included.</i>
IMBALLO CAGEAGING	Imballo in scatola. Imballo in cassa su richiesta da quotare al momento dell'ordine. <i>Carton packaging included. Wooden cage on request to be quoted at order confirmation.</i>
MANUTENZIONE E PULIZIA MAINTENANCE AND CLEANING	Per la pulizia utilizzare solo un panno morbido ed inumidito con acqua o appositi prodotti neutri per superfici verniciate e delicate. Non usare panni abrasivi, solventi, alcool o detersivi aggressivi che potrebbero rovinare la superficie in modo irreparabile. Asciugare bene la superficie in caso di ristagno d'acqua. Eventuali variazioni rispetto ad un campione in visione sono da considerarsi non come difetto, ma come caratteristica insita della lavorazione manuale che può essere suscettibile di variazioni di tonalità, ossidazione ed omogeneità. Queste variazioni non possono essere considerate difetti e non sono coperti dalla presente garanzia. Si ricorda inoltre che il metallo può mostrare differenze di tonalità da una partita all'altra. De Castelli non si assume alcuna responsabilità in caso di eventuali differenze, in particolare per prodotti acquistati in tempi diversi. <i>Use only a soft cloth dampened with water or special neutral products suitable for use on painted and delicate surfaces. Do not use abrasive cloths, solvents, alcohol or aggressive detergents, which could irreparably damage the surface. Dry the surface well in case of contact with water. Any differences between the finished product and supplied samples are not to be considered as defects, but as inherent characteristics deriving from the manual working process which may result in variations to the colour, finish and homogeneity of the final product. These variations cannot be considered defects and are not covered by this warranty. It should also be remembered that metal can show colour variations from one batch to another. De Castelli assumes no responsibility in the event of any differences, in particular for products purchased at different times.</i>

PRODOTTO SU MISURA CUSTOM PRODUCT

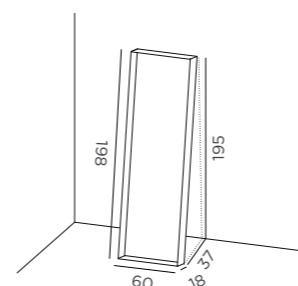



DIMENSIONI SU RICHIESTA DIMENSIONS ON REQUEST	Il prodotto può essere realizzato anche in dimensioni su richiesta, previa conferma fattibilità da parte di De Castelli. <i>The product can also be custom made in dimensions on request, subject to confirmation of feasibility by De Castelli.</i>
FINITURE SU RICHIESTA FINISHES ON REQUEST	Il prodotto può essere realizzato anche in finiture su richiesta, previa conferma fattibilità da parte di De Castelli. Il prezzo è a preventivo. <i>The product can also be made in finishes on request, subject to confirmation of feasibility by De Castelli. The price is on request.</i>

FRAME 60	CODICE / CODE	IN	OUT	MATERIALE / MATERIAL	FINITURA / FINISHING	EURO
W. 60 D. 18 H. 198 cm						IVA esclusa VAT excluded
DC480-G2		•		Acciaio inox Stainless steel	DeLabré orbitale Orbitale DeLabré	G2 2.730,00
DC480-G3		•		Ottone Brass	DeLabré orbitale Orbitale DeLabré	G3 3.675,00
DC480-G4		•		Rame Copper	DeLabré orbitale Orbitale DeLabré	G4 4.290,00
 52 kg	 55 kg	 W.65 D.205 H.24 cm	 0,31 m ³	 1		

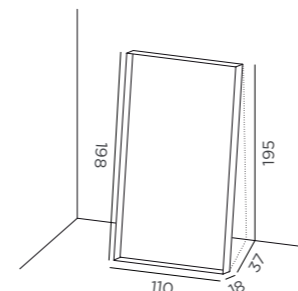

FRAME 110	CODICE / CODE	IN	OUT	MATERIALE / MATERIAL	FINITURA / FINISHING	EURO
W. 110 D. 18 H. 198 cm						IVA esclusa VAT excluded
DC482-G2		•		Acciaio inox Stainless steel	DeLabré orbitale Orbitale DeLabré	G2 4.810,00
DC482-G3		•		Ottone Brass	DeLabré orbitale Orbitale DeLabré	G3 5.850,00
DC482-G4		•		Rame Copper	DeLabré orbitale Orbitale DeLabré	G4 6.370,00
 92 kg	 110 kg	 W.80 D.210 H.150 cm	 3,4 m ³	 1		



FRAME 148	CODICE / CODE	IN	OUT	MATERIALE / MATERIAL	FINITURA / FINISHING	EURO
W. 148 D. 18 H. 148 cm						IVA esclusa VAT excluded
DC481-G2		•		Acciaio inox Stainless steel	DeLabré orbitale Orbitale DeLabré	G2 5.200,00
DC481-G3		•		Ottone Brass	DeLabré orbitale Orbitale DeLabré	G3 6.110,00
DC481-G4		•		Rame Copper	DeLabré orbitale Orbitale DeLabré	G4 6.760,00
 100 kg	 130 kg	 W.160 D.80 H.160 cm	 2 m ³	 1		

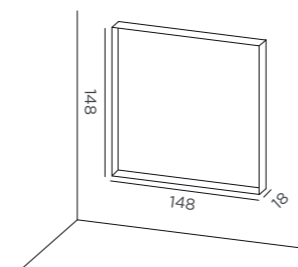

Riflesso

Design, R&D De Castelli

Collezioni di specchi tondi a parete caratterizzati da una spessa cornice in metallo.

Collection of round wall hanging mirrors, characterized by a thick metal frame.

CARATTERISTICHE PRODOTTO PRODUCT CHARACTERISTICS

NOTE NOTES	Sistema di fissaggio incluso. <i>Fixing system included.</i>
MONTAGGIO ASSEMBLY	Il prodotto è consegnato montato. Viteria per fissaggio a parete esclusa. <i>The product is delivered assembled. Screws excluded. Wall fixing screws not included.</i>
IMBALLO CAGEAGING	Imballo in scatola. Imballo in cassa su richiesta da quotare al momento dell'ordine. <i>Carton packaging included. Wooden cage on request to be quoted at the order confirmation.</i>
MANUTENZIONE E PULIZIA MAINTENANCE AND CLEANING	<p>Per la pulizia utilizzare solo un panno morbido ed inumidito con acqua o appositi prodotti neutri per superfici verniciate e delicate. Non usare panni abrasivi, solventi, alcool o detersivi aggressivi che potrebbero rovinare la superficie in modo irreparabile. Asciugare bene la superficie in caso di ristagno d'acqua. Eventuali variazioni rispetto ad un campione in visione sono da considerarsi non come difetto, ma come caratteristica insita della lavorazione manuale che può essere suscettibile di variazioni di tonalità, ossidazione ed omogeneità. Queste variazioni non possono essere considerate difetti e non sono coperti dalla presente garanzia. Si ricorda inoltre che il metallo può mostrare differenze di tonalità da una partita all'altra. De Castelli non si assume alcuna responsabilità in caso di eventuali differenze, in particolare per prodotti acquistati in tempi diversi.</p> <p><i>Use only a soft cloth dampened with water or special neutral products suitable for use on painted and delicate surfaces. Do not use abrasive cloths, solvents, alcohol or aggressive detergents, which could irreparably damage the surface. Dry the surface well in case of contact with water. Any differences between the finished product and supplied samples are not to be considered as defects, but as inherent characteristics deriving from the manual working process which may result in variations to the colour, finish and homogeneity of the final product. These variations cannot be considered defects and are not covered by this warranty. It should also be remembered that metal can show colour variations from one batch to another. De Castelli assumes no responsibility in the event of any differences, in particular for products purchased at different times.</i></p>

PRODOTTO SU MISURA CUSTOM PRODUCT

DIMENSIONI SU RICHIESTA DIMENSIONS ON REQUEST	Il prodotto può essere realizzato anche in dimensioni su richiesta, previa conferma fattibilità da parte di De Castelli. <i>The product can also be custom made in dimensions on request, subject to confirmation of feasibility by De Castelli.</i>
FINITURE SU RICHIESTA FINISHES ON REQUEST	Il prodotto è disponibile solo nelle finiture previste a listino. <i>The product is available only in the finishes listed in the price list.</i>

RIFLESSO 45	CODICE / CODE	IN	OUT	MATERIALE / MATERIAL	FINITURA / FINISHING	EURO
IVA esclusa VAT excluded						
DC608-450-G2	●			Acciaio inox Stainless steel	DeLabré orbitale Orbitale DeLabré	G2 1.200,00
DC608-450-G3	●			Ottone Brass	DeLabré orbitale Orbitale DeLabré	G3 1.430,00

Ø. 45 D. 5 cm

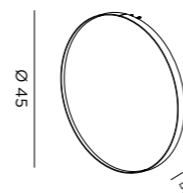

6,6 kg 8 kg W.50 D.50 H10. cm 0,03m³ 1

RIFLESSO 70	CODICE / CODE	IN	OUT	MATERIALE / MATERIAL	FINITURA / FINISHING	EURO
IVA esclusa VAT excluded						
DC608-700-G2	●			Acciaio inox Stainless steel	DeLabré orbitale Orbitale DeLabré	G2 1.650,00
DC608-700-G3	●			Ottone Brass	DeLabré orbitale Orbitale DeLabré	G3 1.870,00

Ø. 70 D. 5 cm

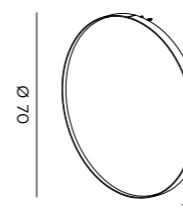

13,5 kg 15 kg W.75 D.75 H10 cm 0,05m³ 1

RIFLESSO 90	CODICE / CODE	IN	OUT	MATERIALE / MATERIAL	FINITURA / FINISHING	EURO
IVA esclusa VAT excluded						
DC608-900-G2	●			Acciaio inox Stainless steel	DeLabré orbitale Orbitale DeLabré	G2 1.870,00
DC608-900-G3	●			Ottone Brass	DeLabré orbitale Orbitale DeLabré	G3 2.090,00

Ø. 90 D. 5 cm

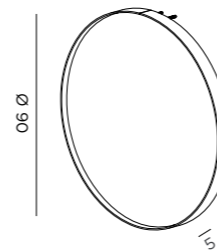

20 kg 21 kg W.95 D.95 H10 cm 0,09m³ 1

Syro mirror

Design, Emilio Nanni

Collezione di tre specchi sagomati da parete caratterizzati da una spessa cornice in metallo.
Collection of three irregularly-shaped wall hanging mirrors characterized by a thick metal frame.

CARATTERISTICHE PRODOTTO PRODUCT CHARACTERISTICS

NOTE NOTES	Sistema di fissaggio incluso. Possibilità di fissaggio orizzontale e verticale. Fixing system included. Possibility of horizontal and vertical fixing.
MONTAGGIO ASSEMBLY	Il prodotto è consegnato montato. Viteria per fissaggio a parete esclusa. The product is delivered assembled. Screws excluded. Wall fixing screws not included.
IMBALLO CAGEAGING	Imballo in scatola. Imballo in cassa su richiesta da quotare al momento dell'ordine. Carton packaging included. Wooden cage on request to be quoted at order confirmation.
MANUTENZIONE E PULIZIA MAINTENANCE AND CLEANING	Per la pulizia utilizzare solo un panno morbido ed inumidito con acqua o appositi prodotti neutri per superfici verniciate e delicate. Non usare panni abrasivi, solventi, alcool o detergenti aggressivi che potrebbero rovinare la superficie in modo irreparabile. Asciugare bene la superficie in caso di ristagno d'acqua. Eventuali variazioni rispetto ad un campione in visione sono da considerarsi non come difetto, ma come caratteristica insita della lavorazione manuale che può essere suscettibile di variazioni di tonalità, ossidazione ed omogeneità. Queste variazioni non possono essere considerate difetti e non sono coperti dalla presente garanzia. Si ricorda inoltre che il metallo può mostrare differenze di tonalità da una partita all'altra. De Castelli non si assume alcuna responsabilità in caso di eventuali differenze, in particolare per prodotti acquistati in tempi diversi. Use only a soft cloth dampened with water or special neutral products suitable for use on painted and delicate surfaces. Do not use abrasive cloths, solvents, alcohol or aggressive detergents, which could irreparably damage the surface. Dry the surface well in case of contact with water. Any differences between the finished product and supplied samples are not to be considered as defects, but as inherent characteristics deriving from the manual working process which may result in variations to the colour, finish and homogeneity of the final product. These variations cannot be considered defects and are not covered by this warranty. It should also be remembered that metal can show colour variations from one batch to another. De Castelli assumes no responsibility in the event of any differences, in particular for products purchased at different times.

PRODOTTO SU MISURA CUSTOM PRODUCT

DIMENSIONI SU RICHIESTA DIMENSIONS ON REQUEST	Il prodotto può essere realizzato anche in dimensioni su richiesta, previa conferma fattibilità da parte di De Castelli. The product can also be custom made in dimensions on request, subject to confirmation of feasibility by De Castelli.
FINITURE SU RICHIESTA FINISHES ON REQUEST	Il prodotto è disponibile solo nelle finiture previste a listino. The product is available only in the finishes listed in the price list.

SYRO MIRROR 56		CODICE / CODE	IN	OUT	MATERIALE / MATERIAL	FINITURA / FINISHING	EURO
W. 56 D. 5 H. 48 cm							
<i>IVA esclusa VAT excluded</i>							
DC620-G2	●				Acciaio inox Stainless steel	DeLabré orbitale Orbitale DeLabré	G2 1.760,00
DC620-G3	●				Ottone Brass	DeLabré orbitale Orbitale DeLabré	G3 1.980,00
<div style="display: flex; justify-content: space-between;"> 9 kg 10 kg W:61 D:53 H:10 0,04 m³ 1 </div>							

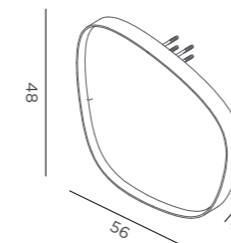

SYRO MIRROR 76		CODICE / CODE	IN	OUT	MATERIALE / MATERIAL	FINITURA / FINISHING	EURO
W. 76 D. 5 H. 54 cm							
<i>IVA esclusa VAT excluded</i>							
DC619-G2	●				Acciaio inox Stainless steel	DeLabré orbitale Orbitale DeLabré	G2 1.870,00
DC619-G3	●				Ottone Brass	DeLabré orbitale Orbitale DeLabré	G3 2.080,00
<div style="display: flex; justify-content: space-between;"> 12kg 13 kg W:60 D:81 H:10 cm 0,05m³ 1 </div>							

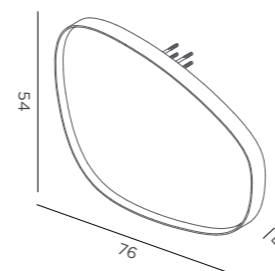

SYRO MIRROR 80		CODICE / CODE	IN	OUT	MATERIALE / MATERIAL	FINITURA / FINISHING	EURO
W. 80 D. 5 H. 42 cm							
<i>IVA esclusa VAT excluded</i>							
DC618-G2	●				Acciaio inox Stainless steel	DeLabré orbitale Orbitale DeLabré	G2 1.980,00
DC618-G3	●				Ottone Brass	DeLabré orbitale Orbitale DeLabré	G3 2.200,00
<div style="display: flex; justify-content: space-between;"> 10,5 kg 11,5 kg W:47 D:85 H:10 cm 0,08 m³ 1 </div>							

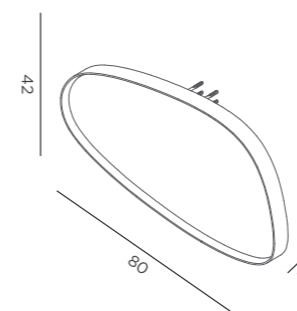

Painting

Design, Alessandra Baldereschi

Divisorio self-standing rivestito in metallo su tutti i lati. Pezzo venduto in edizione limitata.

Free-standing screen covered in metal on both sides. Limited edition.

CARATTERISTICHE PRODOTTO PRODUCT CHARACTERISTICS

NOTE NOTES	Divisorio realizzato in diversi metalli e finiture a comporre su un lato uno scenario collinare diurno, sull'altro uno notturno. <i>Dividor made of different metals and finishes to compose a daytime hilly scenery on one side, and a nocturnal one on the other.</i>
MONTAGGIO ASSEMBLY	Il prodotto è consegnato assemblato. <i>The product is delivered assembled.</i>
IMBALLO CAGEAGING	Imballo in cassa incluso nel prezzo. <i>Wooden cage included.</i>
MANUTENZIONE E PULIZIA MAINTENANCE AND CLEANING	Per la pulizia utilizzare solo un panno morbido ed inumidito con acqua o appositi prodotti neutri per superfici verniciate e delicate. Non usare panni abrasivi, solventi, alcool o detersivi aggressivi che potrebbero rovinare la superficie in modo irreparabile. Asciugare bene la superficie in caso di ristagno d'acqua. Eventuali variazioni rispetto ad un campione in visione sono da considerarsi non come difetto, ma come caratteristica insita della lavorazione manuale che può essere suscettibile di variazioni di tonalità, ossidazione ed omogeneità. Queste variazioni non possono essere considerate difetti e non sono coperti dalla presente garanzia. Si ricorda inoltre che il metallo può mostrare differenze di tonalità da una partita all'altra. De Castelli non si assume alcuna responsabilità in caso di eventuali differenze, in particolare per prodotti acquistati in tempi diversi. <i>Use only a soft cloth dampened with water or special neutral products suitable for use on painted and delicate surfaces. Do not use abrasive cloths, solvents, alcohol or aggressive detergents, which could irreparably damage the surface. Dry the surface well in case of contact with water. Any differences between the finished product and supplied samples are not to be considered as defects, but as inherent characteristics deriving from the manual working process which may result in variations to the colour, finish and homogeneity of the final product. These variations cannot be considered defects and are not covered by this warranty. It should also be remembered that metal can show colour variations from one batch to another. De Castelli assumes no responsibility in the event of any differences, in particular for products purchased at different times.</i>

PRODOTTO SU MISURA CUSTOM PRODUCT

DIMENSIONI SU RICHIESTA DIMENSIONS ON REQUEST	Il prodotto è disponibile solo nelle dimensioni previste a listino. <i>The product is available only in the dimensions listed in the price list.</i>
FINITURE SU RICHIESTA FINISHES ON REQUEST	Il prodotto è disponibile solo nelle finiture previste a listino. <i>The product is available only in the finishes listed in the price list.</i>

DETTAGLI PRODOTTO PRODUCT DETAILS

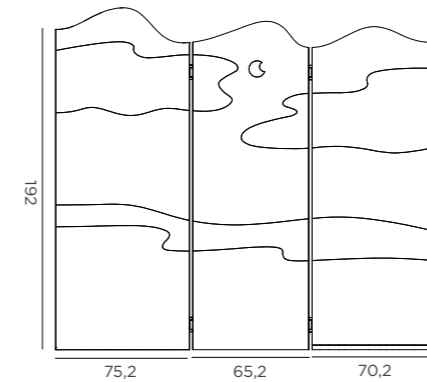

Fronte / front

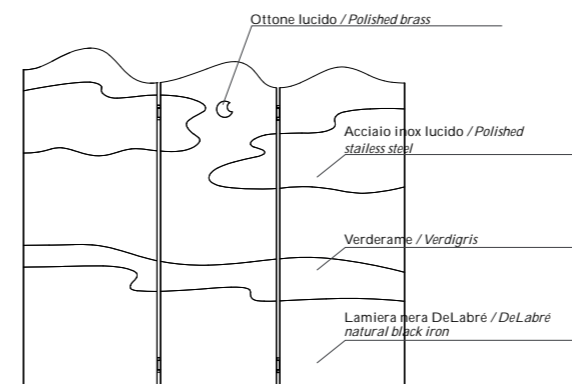

Retro / back

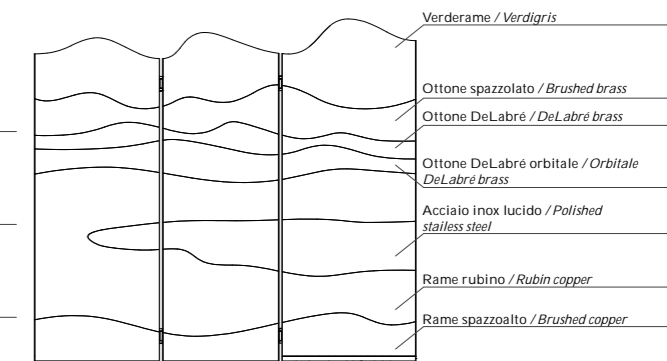

PAINTING

W. 212 D. 63 H. 190 cm

CODICE / CODE	IN	OUT	MATERIALE / MATERIAL	FINITURA / FINISHING	EURO	
DC540	●		Lamiera nera Black sheet	DeLabré DeLabré	G1	14.500,00
			Acciaio inox AISI 304 Stainless steel AISI 304	Lucido Polished	D2	
			Ottone Brass	Spazzolato Brushed	M9	
			Ottone Brass	Lucido Polished	E13	
			Ottone Brass	DeLabré orbitale Orbitale DeLabré	G3	
			Rame Copper	Spazzolato Brushed	M10	
			Rame Copper	Rubino Rubin	G11	
		Rame Copper	Verderame Verdigris	F7		

IVA esclusa
VAT excluded

125 kg

145 kg

W.200 D.80 H.50 cm

0,8 m³

1

Aare

Design, Alexander Purcell Rodrigues

Applique in metallo caratterizzato da due elementi frontali in finitura DeErosion.

Metal sconce characterized by two frontal elements in DeErosion finish.

CARATTERISTICHE PRODOTTO PRODUCT CHARACTERISTICS

NOTE NOTES	Struttura in alluminio verniciato DeLabré. Sistema di fissaggio incluso. Lampadina inclusa: smd LED 2x9 W - 3000 K. Alimentazione: 220 V 50/60 Hz. <i>DeLabré lacquered aluminum structure. Fixing system included.</i> <i>Bulb included: smd LED 2x9 W - 3000 K. Power supply: 220 V 50/60 Hz.</i>
MONTAGGIO ASSEMBLY	Il prodotto è consegnato montato. Viteria per fissaggio a parete esclusa. <i>The product is delivered assembled. Screws excluded. Wall fixing screws not included.</i>
IMBALLO CAGEAGING	Imballo in scatola. Imballo in cassa su richiesta da quotare al momento dell'ordine. <i>Carton packaging included. Wooden cage on request to be quoted at order confirmation.</i>
MANUTENZIONE E PULIZIA MAINTENANCE AND CLEANING	Per la pulizia utilizzare solo un panno morbido ed inumidito con acqua o appositi prodotti neutri per superfici verniciate e delicate. Non usare panni abrasivi, solventi, alcool o detersivi aggressivi che potrebbero rovinare la superficie in modo irreparabile. Asciugare bene la superficie in caso di ristagno d'acqua. Eventuali variazioni rispetto ad un campione in visione sono da considerarsi non come difetto, ma come caratteristica insita della lavorazione manuale che può essere suscettibile di variazioni di tonalità, ossidazione ed omogeneità. Queste variazioni non possono essere considerate difetti e non sono coperti dalla presente garanzia. Si ricorda inoltre che il metallo può mostrare differenze di tonalità da una partita all'altra. De Castelli non si assume alcuna responsabilità in caso di eventuali differenze, in particolare per prodotti acquistati in tempi diversi. <i>Use only a soft cloth dampened with water or special neutral products suitable for use on painted and delicate surfaces. Do not use abrasive cloths, solvents, alcohol or aggressive detergents, which could irreparably damage the surface. Dry the surface well in case of contact with water. Any differences between the finished product and supplied samples are not to be considered as defects, but as inherent characteristics deriving from the manual working process which may result in variations to the colour, finish and homogeneity of the final product. These variations cannot be considered defects and are not covered by this warranty. It should also be remembered that metal can show colour variations from one batch to another. De Castelli assumes no responsibility in the event of any differences, in particular for products purchased at different times.</i>

PRODOTTO SU MISURA CUSTOM PRODUCT

DIMENSIONI SU RICHIESTA DIMENSIONS ON REQUEST	Il prodotto può essere realizzato anche in dimensioni su richiesta limitatamente all'altezza, previa conferma fattibilità da parte di De Castelli. L'altezza minima è 45 cm. <i>The product can also be custom made in dimensions upon request limited to height, subject to confirmation of feasibility by De Castelli. The minimum height is 45 cm.</i>
FINITURE SU RICHIESTA FINISHES ON REQUEST	Il prodotto può essere realizzato anche in finiture su richiesta, previa conferma fattibilità da parte di De Castelli. Il prezzo è a preventivo. <i>The product can also be made in finishes on request, subject to confirmation of feasibility by De Castelli. The price is on request.</i>

AARE 45

W. 16,5 D. 8 H. 45 cm

220 V 50/60 Hz
smd LED 2x9 W - 3000 K

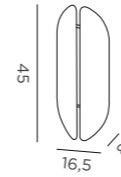

CODICE / CODE	IN	OUT	MATERIALE / MATERIAL	FINITURA / FINISHING	EURO
DC598-IX-E5	●		Acciaio inox Stainless steel	DeLabré DeLabré	E5 840,00
DC598-IX-H8	●		Acciaio inox Stainless steel	DeErosion DeErosion	H8 890,00
DC598-OT-F2	●		Ottone Brass	DeLabré DeLabré	F2 995,00
DC598-OT-H8	●		Ottone Brass	DeErosion DeErosion	H8 1.050,00
DC598-RA-G5	●		Rame Copper	DeLabré DeLabré	G5 1.050,00
DC598-RA-H8	●		Rame Copper	DeErosion DeErosion	H8 1.100,00

2,5 kg 3,5 kg W.50 D.20 H.15 cm 0,01 m³ 1

AARE 80

W. 16,5 D. 8 H. 80 cm

220 V 50/60 Hz
smd LED 2x9 W - 3000 K

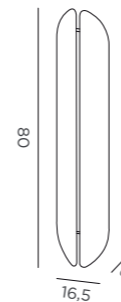

CODICE / CODE	IN	OUT	MATERIALE / MATERIAL	FINITURA / FINISHING	EURO
DC599-IX-E5	●		Acciaio inox Stainless steel	DeLabré DeLabré	E5 1.200,00
DC599-IX-H8	●		Acciaio inox Stainless steel	DeErosion DeErosion	H8 1.260,00
DC599-OT-F2	●		Ottone Brass	DeLabré DeLabré	F2 1.310,00
DC599-OT-H8	●		Ottone Brass	DeErosion DeErosion	H8 1.365,00
DC599-RA-G5	●		Rame Copper	DeLabré DeLabré	G5 1.365,00
DC599-RA-H8	●		Rame Copper	DeErosion DeErosion	H8 1.415,00

4,5 kg 5,5 kg W.85 D.20 H.15 cm 0,02 m³ 1

AARE 120

W. 16,5 D. 8 H. 120 cm

220 V 50/60 Hz
smd LED 2x9 W - 3000 K

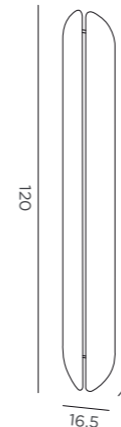

CODICE / CODE	IN	OUT	MATERIALE / MATERIAL	FINITURA / FINISHING	EURO
DC600-IX-E5	●		Acciaio inox Stainless steel	DeLabré DeLabré	E5 1.260,00
DC600-IX-H8	●		Acciaio inox Stainless steel	DeErosion DeErosion	H8 1.430,00
DC600-OT-F2	●		Ottone Brass	DeLabré DeLabré	F2 1.415,00
DC600-OT-H8	●		Ottone Brass	DeErosion DeErosion	H8 1.520,00
DC600-RA-G5	●		Rame Copper	DeLabré DeLabré	G5 1.520,00
DC600-RA-H8	●		Rame Copper	DeErosion DeErosion	H8 1.620,00

6,5 kg 7,5 kg W.20 D.125 H.15 cm 0,03 m³ 1

Luce solida

Design, Gumdesign

Lampada a sospensione con diffusore costruito in sottili tondini di metallo, disponibile in due diverse dimensioni.

Hanging lamps with a diffuser made of thin metal rods. Available in two different sizes.

CARATTERISTICHE PRODOTTO PRODUCT CHARACTERISTICS

NOTE NOTES	Forniti 3 m di cavo di alimentazione e 3 m di cavo in acciaio per il fissaggio. Staffa, viteria e calotta di copertura per fissaggio a soffitto incluso. Lampadina inclusa: 1x Max 5W LED GU10 - 3000 K. Alimentazione: 230 V 50/60 Hz. <i>Supplied with 3 m of power cable and 3 m of steel cable for fixing. Bracket, screws and cover cap for ceiling fixing included.</i> <i>Bulb included: 1x Max 5W LED GU10 - 3000 K. Power supply: 230 V 50/60 Hz.</i>
MONTAGGIO ASSEMBLY	Il prodotto è consegnato montato. Viteria per fissaggio a soffitto esclusa. <i>The product is delivered assembled. Screws excluded. Ceiling fixing screws not included.</i>
IMBALLO CAGEAGING	Imballo in scatola. Imballo in cassa su richiesta da quotare al momento dell'ordine. <i>Carton packaging included. Wooden cage on request to be quoted at the order confirmation.</i>
MANUTENZIONE E PULIZIA MAINTENANCE AND CLEANING	Per la pulizia utilizzare solo un panno morbido ed inumidito con acqua o appositi prodotti neutri per superfici verniciate e delicate. Non usare panni abrasivi, solventi, alcool o detersivi aggressivi che potrebbero rovinare la superficie in modo irreparabile. Asciugare bene la superficie in caso di ristagno d'acqua. Eventuali variazioni rispetto ad un campione in visione sono da considerarsi non come difetto, ma come caratteristica insita della lavorazione manuale che può essere suscettibile di variazioni di tonalità, ossidazione ed omogeneità. Queste variazioni non possono essere considerate difetti e non sono coperti dalla presente garanzia. Si ricorda inoltre che il metallo può mostrare differenze di tonalità da una partita all'altra. De Castelli non si assume alcuna responsabilità in caso di eventuali differenze, in particolare per prodotti acquistati in tempi diversi. <i>Use only a soft cloth dampened with water or special neutral products suitable for use on painted and delicate surfaces. Do not use abrasive cloths, solvents, alcohol or aggressive detergents, which could irreparably damage the surface. Dry the surface well in case of contact with water. Any differences between the finished product and supplied samples are not to be considered as defects, but as inherent characteristics deriving from the manual working process which may result in variations to the colour, finish and homogeneity of the final product. These variations cannot be considered defects and are not covered by this warranty. It should also be remembered that metal can show colour variations from one batch to another. De Castelli assumes no responsibility in the event of any differences, in particular for products purchased at different times.</i>

PRODOTTO SU MISURA CUSTOM PRODUCT

DIMENSIONI SU RICHIESTA DIMENSIONS ON REQUEST	Il prodotto è disponibile solo nelle dimensioni previste a listino. <i>The product is available only in the dimensions listed in the price list.</i>
FINITURE SU RICHIESTA FINISHES ON REQUEST	Il prodotto è disponibile solo nelle finiture previste a listino. <i>The product is available only in the finishes listed in the price list.</i>

LUCE SOLIDA 30

Ø. 30 D. 73 cm

230 V 50/60 Hz
1x Max 5W LED GU10 - 3000 K

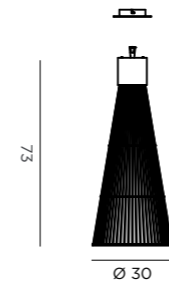

CODICE / CODE	IN	OUT	MATERIALE / MATERIAL	FINITURA / FINISHING	EURO
DC469-E5	●		Ferro Iron	DeLabré B DeLabré B	E5 1.300,00
DC469-F2	●		Ottone Brass	DeLabré DeLabré	F2 1.400,00

IVA esclusa
VAT excluded

LUCE SOLIDA 42

Ø. 42 D. 104 cm

230 V 50/60 Hz
1x Max 5W LED GU10 - 3000 K

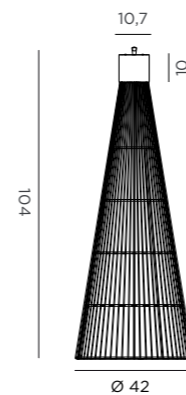

CODICE / CODE	IN	OUT	MATERIALE / MATERIAL	FINITURA / FINISHING	EURO
DC470-E5	●		Ferro Iron	DeLabré B DeLabré B	E5 1.420,00
DC470-F2	●		Ottone Brass	DeLabré DeLabré	F2 1.520,00

IVA esclusa
VAT excluded

LUCE SOLIDA 88

Ø. 88 D. 100 cm

230 V 50/60 Hz
1x Max 5W LED GU10 - 3000 K

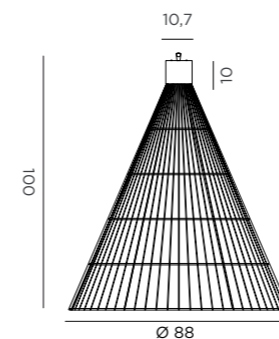

CODICE / CODE	IN	OUT	MATERIALE / MATERIAL	FINITURA / FINISHING	EURO
DC471-E5	●		Ferro Iron	DeLabré B DeLabré B	E5 1.800,00
DC471-F2	●		Ottone Brass	DeLabré DeLabré	F2 1.860,00

IVA esclusa
VAT excluded

Ribot

Design, Alessandro Mason

Lampada da terra con paralume in ottone lucido martellato.
Floor lamp with hammered polished brass light diffuser.

CARATTERISTICHE PRODOTTO PRODUCT CHARACTERISTICS

NOTE NOTES	Interruttore a pedale e presa Europea. Lampadina inclusa: round LED 11 W - 3000 K. Alimentazione: 230 V 50/60 Hz. Foot switch and European socket. Bulb included: round LED 11 W - 3000 K. Power supply: 230 V 50/60 Hz.
MONTAGGIO ASSEMBLY	Il prodotto è consegnato montato. The product is delivered assembled.
IMBALLO CAGEAGING	Imballo in gabbia di legno. Imballo in cassa su richiesta da quotare al momento dell'ordine. Wooden open case included. Wooden cage on request to be quoted at order confirmation.
MANUTENZIONE E PULIZIA MAINTENANCE AND CLEANING	Per la pulizia utilizzare solo un panno morbido ed inumidito con acqua o appositi prodotti neutri per superfici verniciate e delicate. Non usare panni abrasivi, solventi, alcool o detersivi aggressivi che potrebbero rovinare la superficie in modo irreparabile. Asciugare bene la superficie in caso di ristagno d'acqua. Eventuali variazioni rispetto ad un campione in visione sono da considerarsi non come difetto, ma come caratteristica insita della lavorazione manuale che può essere suscettibile di variazioni di tonalità, ossidazione ed omogeneità. Queste variazioni non possono essere considerate difetti e non sono coperti dalla presente garanzia. Si ricorda inoltre che il metallo può mostrare differenze di tonalità da una partita all'altra. De Castelli non si assume alcuna responsabilità in caso di eventuali differenze, in particolare per prodotti acquistati in tempi diversi. Use only a soft cloth dampened with water or special neutral products suitable for use on painted and delicate surfaces. Do not use abrasive cloths, solvents, alcohol or aggressive detergents, which could irreparably damage the surface. Dry the surface well in case of contact with water. Any differences between the finished product and supplied samples are not to be considered as defects, but as inherent characteristics deriving from the manual working process which may result in variations to the colour, finish and homogeneity of the final product. These variations cannot be considered defects and are not covered by this warranty. It should also be remembered that metal can show colour variations from one batch to another. De Castelli assumes no responsibility in the event of any differences, in particular for products purchased at different times.

PRODOTTO SU MISURA CUSTOM PRODUCT

DIMENSIONI SU RICHIESTA DIMENSIONS ON REQUEST	Il prodotto è disponibile solo nelle dimensioni previste a listino. The product is available only in the dimensions listed in the price list.
FINITURE SU RICHIESTA FINISHES ON REQUEST	Il prodotto è disponibile solo nelle finiture previste a listino. The product is available only in the finishes listed in the price list.

DETTAGLI PRODOTTO PRODUCT DETAILS

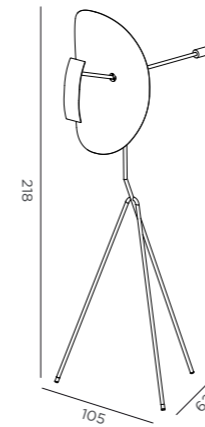

Misure di dettaglio / Detailed measurements

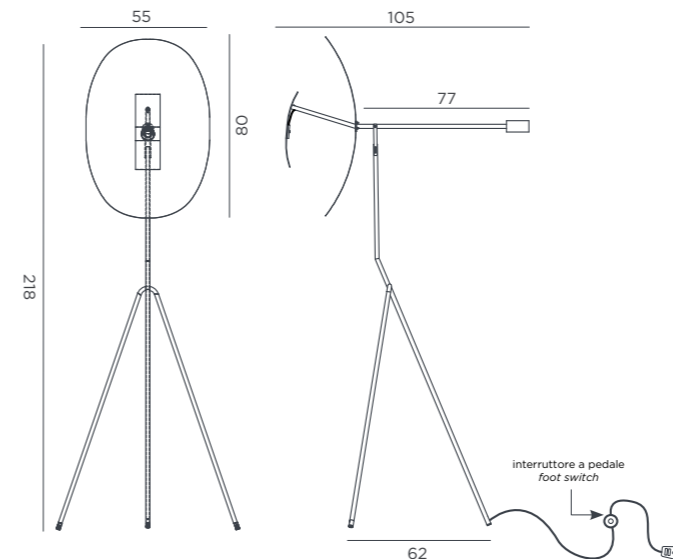

RIBOT

W. 105 D. 62 H. 218 cm

Struttura in ferro DeLabré.
Structure in DeLabré iron.

CODICE / CODE	IN	OUT	MATERIALE / MATERIAL	FINITURA / FINISHING	EURO
DC502-G8	●		Ottone Brass	Lucido martellato Polished hammered	G8

IIVA esclusa
VAT excluded

13,3 kg

35 kg

W:110 D:100 H:250 cm

2,5 m³

1

Twist

Design, Zanellato/Bortotto

Collezione di lampade con luce LED - da sospensione e da tavolo - interamente in metallo. I diversi volumi sono ottenuti dalla medesima figura bidimensionale attraverso interpretazioni della tecnica di martellatura.

Collection of LED lamps - suspension and table model - entirely made of metal. The different volumes are obtained from the same two-dimensional figure through interpretations of the hammering technique.

NOTE NOTES	Per lampada a sospensione la lunghezza delle funi è variabile. Trasformatore incluso. Striscia LED 11W, 3000K, 1800 LM inclusa. Alimentazione: 220 V 50/60 Hz. Per la lampada da tavolo, cavo con dimmer e spina 10A. 2 LED COB dimmerabili 12W (totale 24 W), 3000 K, 1800 LM totali inclusi. Alimentazione: 220 V 50/60 Hz. <i>For pendant lamp the ropes length is variable. Transformer included. 11W, 3000K, 1800 LM strip LED. Power supply: 220 V 50/60 Hz. For the table lamp, cable with dimmer and 10A plug. 2 dimmable LED COB 12W (24W total), 3000K, 1800 LM total. Power supply: 220 V 50/60 Hz.</i>
MONTAGGIO ASSEMBLY	Prodotto consegnato assemblato. <i>Product delivered assembled.</i>
IMBALLO CAGEAGING	Imballo in scatola. Imballo in cassa su richiesta da quotare al momento dell'ordine. <i>Carton packaging included. Wooden cage on request to be quoted at order confirmation.</i>
MANUTENZIONE E PULIZIA MAINTENANCE AND CLEANING	Per la pulizia utilizzare solo un panno morbido ed inumidito con acqua o appositi prodotti neutri per superfici verniciate e delicate. Non usare panni abrasivi, solventi, alcool o detersivi aggressivi che potrebbero rovinare la superficie in modo irreparabile. Asciugare bene la superficie in caso di ristagno d'acqua. Eventuali variazioni rispetto ad un campione in visione sono da considerarsi non come difetto, ma come caratteristica insita della lavorazione manuale che può essere suscettibile di variazioni di tonalità, ossidazione ed omogeneità. Queste variazioni non possono essere considerate difetti. Si ricorda inoltre che il metallo può mostrare differenze di tonalità da una partita all'altra. De Castelli non si assume alcuna responsabilità in caso di eventuali differenze, in particolare per prodotti acquistati in tempi diversi. <i>Use only a soft cloth dampened with water or special neutral products suitable for use on painted and delicate surfaces. Do not use abrasive cloths, solvents, alcohol or aggressive detergents, which could irreparably damage the surface. Dry the surface well in case of contact with water. Any differences between the finished product and supplied samples are not to be considered as defects, but as inherent characteristics deriving from the manual working process which may result in variations to the colour, finish and homogeneity of the final product. These variations cannot be considered defects. It should also be remembered that metal can show colour variations from one batch to another. De Castelli assumes no responsibility in the event of any differences, in particular for products purchased at different times.</i>

DIMENSIONI SU RICHIESTA DIMENSIONS ON REQUEST	Il prodotto è disponibile solo nelle dimensioni previste a listino. <i>The product is available only in the dimensions listed in the price list.</i>
FINITURE SU RICHIESTA FINISHES ON REQUEST	Il prodotto è disponibile solo nelle finiture previste a listino. <i>The product is available only in the finishes listed.</i>

DETTAGLI PRODOTTO PRODUCT DETAILS

TWIST SUSPENDED

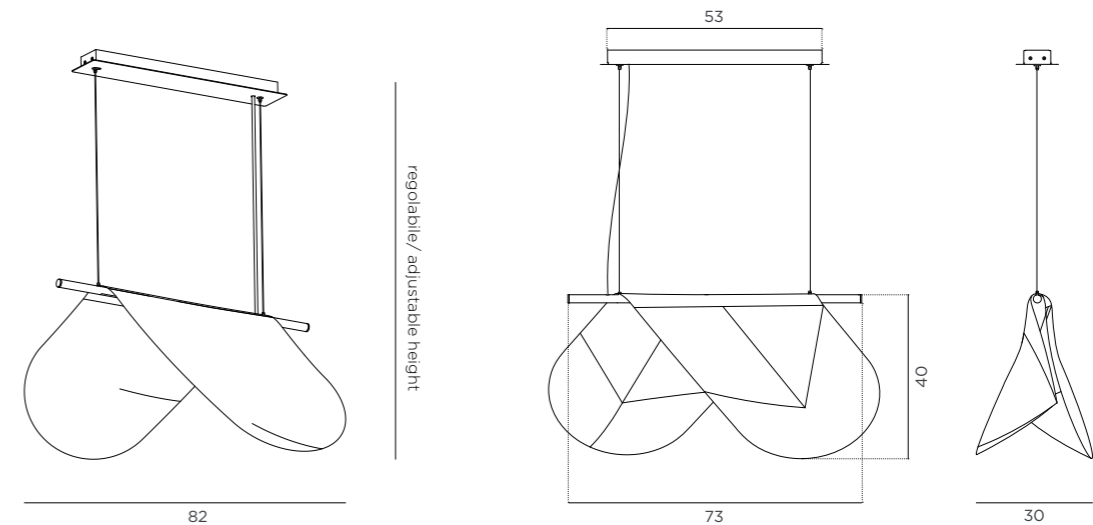

TWIST TABLE

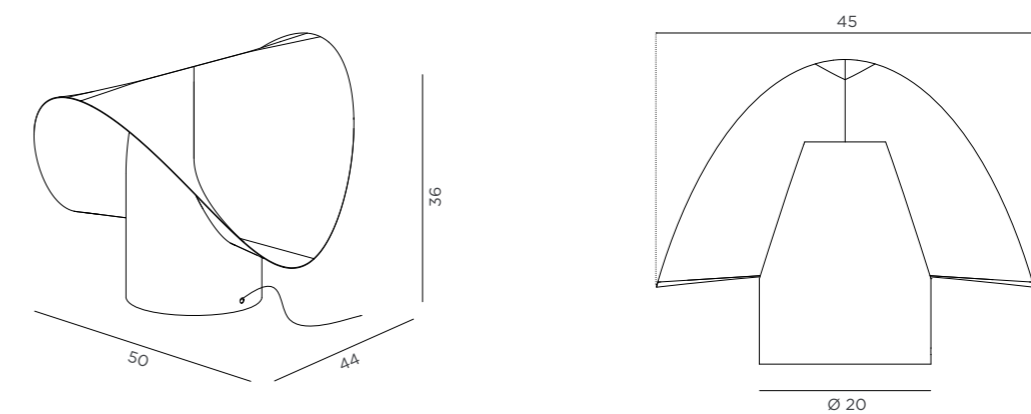

TWIST SUSPENDED

CODICE / CODE	IN	OUT	MATERIALE / MATERIAL	FINITURA / FINISHING	EURO
---------------	----	-----	----------------------	----------------------	------

W.82 D.30 cm

IVA esclusa
VAT excluded

Lunghezza delle funi variabile. Striscia LED 11W, 3000K, 1800 LM inclusa. Alimentazione: 220 V 50/60 Hz.
The length of the ropes is variable. Transformer included. 11W, 3000K, 1800 LM strip LED. Power supply: 220 V 50/60 Hz.

DC687-G3	●		Ottone Brass	DeLabré orbitale Orbitale DeLabré	G3	3.100,00
DC687-G4	●		Rame Copper	DeLabré orbitale Orbitale DeLabré	G4	3.200,00

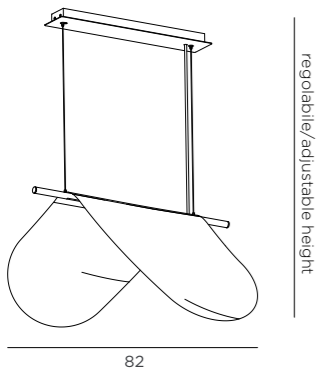

8 kg 8,5 kg W.90 D.50 H.40 cm 0,18 m³ 1

TWIST TABLE

CODICE / CODE	IN	OUT	MATERIALE / MATERIAL	FINITURA / FINISHING	EURO
---------------	----	-----	----------------------	----------------------	------

W.50 D.44 H.36 cm

IVA esclusa
VAT excluded

Cavo con dimmer e spina 10A, 2 LED COB dimmerabili 12W (totale 24 W), 3000 K, 1800 LM totali inclusi. Alimentazione: 220 V 50/60 Hz.
Cable with dimmer and 10A plug, 2 dimmable LED COB 12W (24W total), 3000K, 1800 LM total. Power supply: 220 V 50/60 Hz.

DC686-G3	●		Ottone Brass	DeLabré orbitale Orbitale DeLabré	G3	3.000,00
DC686-G4	●		Rame Copper	DeLabré orbitale Orbitale DeLabré	G4	3.100,00

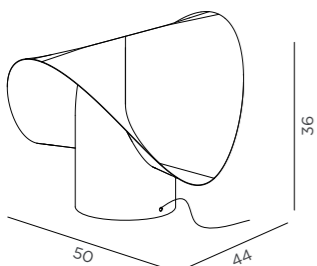

6 kg 7 kg W.60 D.55 H.45 cm 0,15 m³ 1

VASI E FIORIERE / CACHEPOTS & PLANTERS

A-Modulo

Design, R&D De Castelli

Fioriera modulare componibile in fila continua, particolarmente indicata per l'utilizzo in giardini, parchi e spazi urbani.

Modular flower pot, composed by different on-line sections, particularly suitable for use in gardens, parks and urban spaces.

CARATTERISTICHE PRODOTTO PRODUCT CHARACTERISTICS

<p>NOTE NOTES</p>	<p>A-modulo può essere interamente riempita di terra, ed essendo priva di ostacoli all'interno, permette una diffusione omogenea delle radici ed uno sviluppo ottimale delle piante nascondendo inoltre eventuali impianti di irrigazione e cavi elettrici. A-modulo viene consegnata in kit facilmente assemblabili e fornita completa di "enkadrain" da posizionare su pareti e fondo grigliato, utile a dissipare il calore assorbito dal metallo e a drenare l'acqua in eccesso. Kit di giunzione da aggiungere a partire da due moduli continui.</p> <p>Su richiesta è disponibile l'angolo a misura, anche diverso da 90°. Le dimensioni minime da rispettare sono: lato esterno maggiore di 60 cm per A-modulo 60, lato esterno maggiore di 40 cm per A-modulo 40.</p> <p><i>A-modulo can be completely filled with soil, and having no obstacles inside, plants can have an optimal development and a homogenous growth of the roots, hiding the presence of irrigation systems and electrical cables.</i></p> <p><i>A-modulo is delivered in an easily assemblable kit and it comes complete of "enkadrain" to be placed on sides and perforated base, useful to dissipate the heat absorbed by the metal and to drain any excess of water.</i></p> <p><i>Fixing cross to be added starting from two continuous modules.</i></p> <p><i>On request, it is available a custom-made corner, also different from 90°. Minimum dimensions required: the external side has to be larger than 60 cm for A-modulo 60, the external side has to be larger than 40 cm for A-modulo 40.</i></p>
<p>MONTAGGIO ASSEMBLY</p>	<p>Il prodotto è consegnato smontato. Vengono fornite le istruzioni di montaggio al momento della consegna. Il servizio di montaggio non è incluso nel prezzo.</p> <p><i>The product is delivered disassembled. Assembly instructions are provided upon delivery. The assembly service is not included in the price.</i></p>
<p>IMBALLO CAGEAGING</p>	<p>Imballo in scatola. Imballo in cassa su richiesta da quotare al momento dell'ordine.</p> <p><i>Carton packaging included. Wooden cage on request to be quoted at order confirmation.</i></p>
<p>MANUTENZIONE E PULIZIA MAINTENANCE AND CLEANING</p>	<p>Per la pulizia utilizzare solo un panno morbido ed inumidito con acqua o appositi prodotti neutri per superfici verniciate e delicate. Non usare panni abrasivi, solventi, alcool o detersivi aggressivi che potrebbero rovinare la superficie in modo irreparabile. Asciugare bene la superficie in caso di ristagno d'acqua. Eventuali variazioni rispetto ad un campione in visione sono da considerarsi non come difetto, ma come caratteristica insita della lavorazione manuale che può essere suscettibile di variazioni di tonalità, ossidazione ed omogeneità. Queste variazioni non possono essere considerate difetti e non sono coperti dalla presente garanzia. Si ricorda inoltre che il metallo può mostrare differenze di tonalità da una partita all'altra. De Castelli non si assume alcuna responsabilità in caso di eventuali differenze, in particolare per prodotti acquistati in tempi diversi.</p> <p><i>Use only a soft cloth dampened with water or special neutral products suitable for use on painted and delicate surfaces. Do not use abrasive cloths, solvents, alcohol or aggressive detergents, which could irreparably damage the surface. Dry the surface well in case of contact with water. Any differences between the finished product and supplied samples are not to be considered as defects, but as inherent characteristics deriving from the manual working process which may result in variations to the colour, finish and homogeneity of the final product. These variations cannot be considered defects and are not covered by this warranty. It should also be remembered that metal can show colour variations from one batch to another. De Castelli assumes no responsibility in the event of any differences, in particular for products purchased at different times.</i></p>

PRODOTTO SU MISURA CUSTOM PRODUCT

<p>DIMENSIONI SU RICHIESTA DIMENSIONS ON REQUEST</p>	<p>Il prodotto può essere realizzato anche in dimensioni su richiesta, previa conferma fattibilità da parte di De Castelli.</p> <p><i>The product can also be custom made in dimensions on request, subject to confirmation of feasibility by De Castelli.</i></p>
<p>FINITURE SU RICHIESTA FINISHES ON REQUEST</p>	<p>Il prodotto può essere realizzato anche in finiture su richiesta, previa conferma fattibilità da parte di De Castelli. Il prezzo è a preventivo.</p> <p><i>The product can also be made in finishes on request, subject to confirmation of feasibility by De Castelli. The price is on request.</i></p>

DETTAGLI PRODOTTO PRODUCT DETAILS

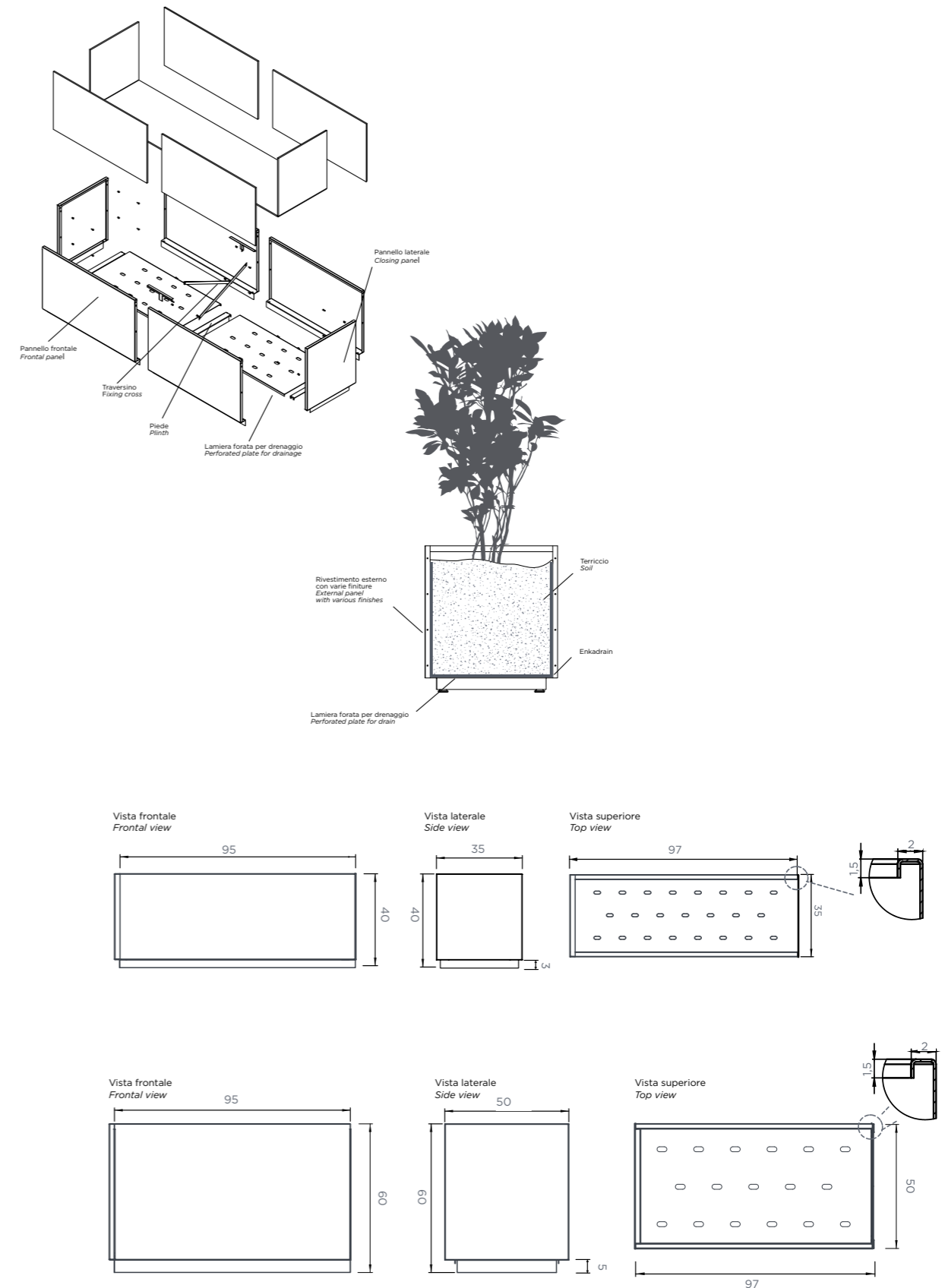

A-MODULO 40 FRONT

W. 95 D. 2 H. 40 cm

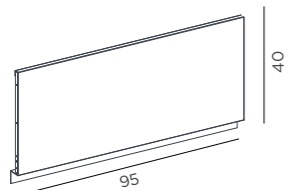

CODICE / CODE	IN	OUT	MATERIALE / MATERIAL	FINITURA / FINISHING	EURO
DC354-D3		●	Acciaio inox Stainless steel	DeMastral brunito DeMastral brunito	D3 275,00
DC354-D1		●	Acciaio inox Stainless steel	Satinato Satin	D1 190,00
DC354-E8		●	Acciaio inox Stainless steel	Noir sablé Noir sablé	E8 240,00
DC354-E9		●	Acciaio inox Stainless steel	Marron sablé Marron sablé	E9 220,00
DC354-F11		●	Alluminio Aluminium	DeLabré DeLabré	F11 312,00
DC354-D8		●	Acciaio inox Stainless steel	Laccato RAL 9010 Lacquered RAL 9010	D8 260,00

IVA esclusa
VAT excluded

5,5 kg 6 kg W.100 D.45 H.5 cm 0,02 m³ 1

A-MODULO 40 SIDE

W. 35 D. 2 H. 40 cm

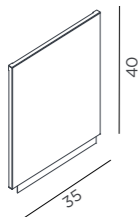

CODICE / CODE	IN	OUT	MATERIALE / MATERIAL	FINITURA / FINISHING	EURO
DC355-D3		●	Acciaio inox Stainless steel	DeMastral brunito DeMastral brunito	D3 215,00
DC355-D1		●	Acciaio inox Stainless steel	Satinato Satin	D1 130,00
DC355-E8		●	Acciaio inox Stainless steel	Noir sablé Noir sablé	E8 156,00
DC355-E9		●	Acciaio inox Stainless steel	Marron sablé Marron sablé	E9 156,00
DC355-F11		●	Alluminio Aluminium	DeLabré DeLabré	F11 204,00
DC355-D8		●	Acciaio inox Stainless steel	Laccato RAL 9010 Lacquered RAL 9010	D8 190,00

IVA esclusa
VAT excluded

2 kg 2,5 kg W.40 D.53 H.5 cm 0,01 m³ 1

A-MODULO 40

CODICE / CODE	IN	OUT	MATERIALE / MATERIAL	FINITURA / FINISHING	EURO
FONDO GRIGLIA / PERFORATED BASE					
DC356-IX		●	Acciaio inox Stainless steel		170,00
KIT GIUNZIONE / FIXING CROSS					
DC357-IX-304		●	Acciaio inox Stainless steel		66,00

IVA esclusa
excluding VAT

4+1 kg 5,5 kg W.40 D.100 H.10 cm 0,04 m³ 1

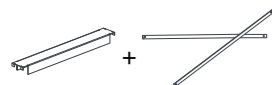
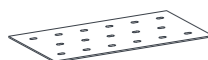

A-MODULO 60 FRONT

W. 95 D. 2 H. 60 cm

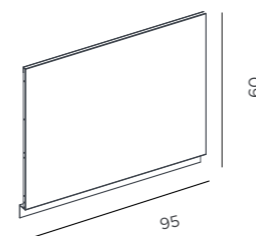

CODICE / CODE	IN	OUT	MATERIALE / MATERIAL	FINITURA / FINISHING	EURO
DC350-D3		●	Acciaio inox Stainless steel	DeMastral brunito DeMastral brunito	D3 375,00
DC350-D1		●	Acciaio inox Stainless steel	Satinato Satin	D1 240,00
DC350-E8		●	Acciaio inox Stainless steel	Noir sablé Noir sablé	E8 300,00
DC350-E9		●	Acciaio inox Stainless steel	Marron sablé Marron sablé	E9 295,00
DC350-F11		●	Alluminio Aluminium	DeLabré DeLabré	F11 360,00
DC350-F11		●	Acciaio inox Stainless steel	Laccato RAL 9010 Lacquered RAL 9010	D8 345,00

IVA esclusa
VAT excluded

8 kg 8,5 kg W.65 D.100 H.5 cm 0,03 m³ 1

A-MODULO 60 SIDE

W. 50 D. 2 H. 60 cm

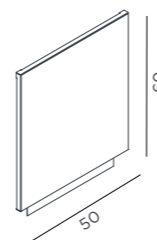

CODICE / CODE	IN	OUT	MATERIALE / MATERIAL	FINITURA / FINISHING	EURO
DC351-D3		●	Acciaio inox Stainless steel	DeMastral brunito DeMastral brunito	D3 310,00
DC351-D1		●	Acciaio inox Stainless steel	Satinato Satin	D1 168,00
DC351-E8		●	Acciaio inox Stainless steel	Noir sablé Noir sablé	E8 216,00
DC351-E9		●	Acciaio inox Stainless steel	Marron sablé Marron sablé	E9 215,00
DC351-F11		●	Alluminio Aluminium	DeLabré DeLabré	F11 276,00
DC351-D8		●	Acciaio inox Stainless steel	Laccato RAL 9010 Lacquered RAL 9010	D8 276,00

IVA esclusa
VAT excluded

4,5 kg 5 kg W.65 D.55 H.5 cm 0,02 m³ 1

A-MODULO 60

CODICE / CODE	IN	OUT	MATERIALE / MATERIAL	FINITURA / FINISHING	EURO
FONDO GRIGLIA / PERFORATED BASE					
DC352-IX		●	Acciaio inox Stainless steel		208,00
KIT GIUNZIONE / FIXING CROSS					
DC353-IX-304		●	Acciaio inox Stainless steel		88,00

IVA esclusa
excluding VAT

5,5+1,5 kg 7 kg W.55 D.105 H.10 cm 0,05 m³ 1

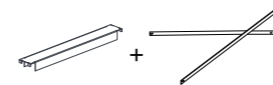
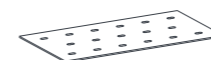

Cohiba

Design, R&D De Castelli

Cachepot dalla forma cilindrica in metallo in formato "large" o "slim".

Cylindrical metal cachepot in "large" or "slim" version.

CARATTERISTICHE PRODOTTO PRODUCT CHARACTERISTICS

<p>NOTE NOTES</p>	<p>Completo di vaso interno in plastica per l'alloggiamento della pianta. Piastra per fissaggio a terra disponibile su richiesta. Il ristagno di acqua all'interno del vaso può causare ruggine. Specificare al momento dell'ordine se per uso interno o esterno. Prevista base chiusa per interni o base forata per esterni. ATTENZIONE: Nel caso in cui ci sia la necessità di alloggiare la pianta direttamente all'interno del vaso in metallo riempendolo di terra, è indispensabile evidenziarlo al momento dell'ordine. Verrà infatti fornito l'Enkadrain più un rivestimento interno in nylon per creare l'isolamento tra terra e metallo per evitare il rischio di ossidazione. De Castelli non sarà responsabile di eventuali danni/anomalie derivanti da un uso improprio. <i>Provided with an Internal plastic pot to hold plants. Fixing plate available on request. Pots could rust because of standing water. When ordering please specify if for indoor or outdoor. Closed base for indoors or perforated base for outdoors.</i> ATTENTION: De Castelli suggests to accommodate the plants in the plastic pots supplied. If you need to accommodate it directly in the metal pot, filling it with soil, it is important to point it out at the order confirmation. We'll provide some Enkadrain and a nylon covering to isolate the soil from the metal to avoid the risk of oxidation. De Castelli will not be responsible for any damages/defects incurred as a result of improper use.</p>
<p>MONTAGGIO ASSEMBLY</p>	<p>Il prodotto è consegnato montato. <i>The product is delivered assembled.</i></p>
<p>IMBALLO CAGEAGING</p>	<p>Imballo in scatola. Imballo in cassa su richiesta da quotare al momento dell'ordine. <i>Carton packaging included. Wooden cage on request to be quoted at order confirmation.</i></p>
<p>MANUTENZIONE E PULIZIA MAINTENANCE AND CLEANING</p>	<p>Per la pulizia utilizzare solo un panno morbido ed inumidito con acqua o appositi prodotti neutri per superfici verniciate e delicate. Non usare panni abrasivi, solventi, alcool o detersivi aggressivi che potrebbero rovinare la superficie in modo irreparabile. Asciugare bene la superficie in caso di ristagno d'acqua. Eventuali variazioni rispetto ad un campione in visione sono da considerarsi non come difetto, ma come caratteristica insita della lavorazione manuale che può essere suscettibile di variazioni di tonalità, ossidazione ed omogeneità. Queste variazioni non possono essere considerate difetti e non sono coperti dalla presente garanzia. Si ricorda inoltre che il metallo può mostrare differenze di tonalità da una partita all'altra. De Castelli non si assume alcuna responsabilità in caso di eventuali differenze, in particolare per prodotti acquistati in tempi diversi. <i>Use only a soft cloth dampened with water or special neutral products suitable for use on painted and delicate surfaces. Do not use abrasive cloths, solvents, alcohol or aggressive detergents, which could irreparably damage the surface. Dry the surface well in case of contact with water. Any differences between the finished product and supplied samples are not to be considered as defects, but as inherent characteristics deriving from the manual working process which may result in variations to the colour, finish and homogeneity of the final product. These variations cannot be considered defects and are not covered by this warranty. It should also be remembered that metal can show colour variations from one batch to another. De Castelli assumes no responsibility in the event of any differences, in particular for products purchased at different times.</i></p>

PRODOTTO SU MISURA CUSTOM PRODUCT

<p>DIMENSIONI SU RICHIESTA DIMENSIONS ON REQUEST</p>	<p>Il prodotto può essere realizzato anche in dimensioni su richiesta, previa conferma fattibilità da parte di De Castelli. <i>The product can also be custom made in dimensions on request, subject to confirmation of feasibility by De Castelli.</i></p>
<p>FINITURE SU RICHIESTA FINISHES ON REQUEST</p>	<p>Il prodotto può essere realizzato anche in finiture su richiesta, previa conferma fattibilità da parte di De Castelli. Il prezzo è a preventivo. <i>The product can also be made in finishes on request, subject to confirmation of feasibility by De Castelli. The price is on request.</i></p>

DETTAGLI PRODOTTO PRODUCT DETAILS

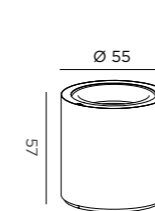

COHIBA LARGE
57

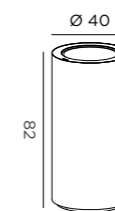

COHIBA LARGE
82

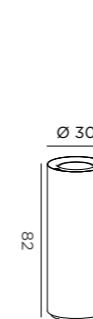

COHIBA SLIM
82

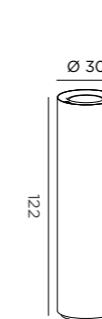

COHIBA SLIM
122

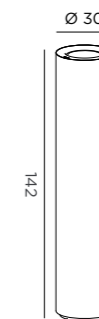

COHIBA SLIM
142

COHIBA LARGE 57

CODICE / CODE	IN	OUT	MATERIALE / MATERIAL	FINITURA / FINISHING	EURO
IVA esclusa VAT excluded					
DC410E-D6		•	Corten Corten	Naturale Natural	D6 885,00
DC410I-D7	•		Corten Corten	Cerato Waxed	D7 940,00
*DC410-G2	•	•	Acciaio inox Stainless steel	DeLabré orbitale DeLabré orbitale	G2 1.150,00
*DC410-D3	•	•	Acciaio inox Stainless steel	DeMastral brunito DeMastral brunito	D3 1.210,00
*DC410-D8	•	•	Acciaio inox Stainless steel	Verniciato RAL 9010 Ral 9010 lacquered	D8 1.050,00
*DC410-D1	•	•	Acciaio inox Stainless steel	Satinato Satin	D1 1.121,00

Ø. 55 H. 57 cm

*Specificare nell'ordine se per uso interno o esterno.
*Specify in the order if for indoor or outdoor.

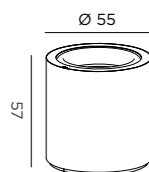

18 kg 19 kg W.60 D.60 H.62 cm 0,25 m³ 1
Ø.45 H.35 cm

COHIBA LARGE 82

CODICE / CODE	IN	OUT	MATERIALE / MATERIAL	FINITURA / FINISHING	EURO
IVA esclusa VAT excluded					
DC411E-D6		•	Corten Corten	Naturale Natural	D6 810,00
DC411I-D7	•		Corten Corten	Cerato Waxed	D7 920,00
*DC411-G2	•	•	Acciaio inox Stainless steel	DeLabré orbitale DeLabré orbitale	G2 1.150,00
*DC411-D3	•	•	Acciaio inox Stainless steel	DeMastral brunito DeMastral brunito	D3 1.050,00
*DC411-D8	•	•	Acciaio inox Stainless steel	Verniciato RAL 9010 Ral 9010 lacquered	D8 1.030,00
*DC411-D1	•	•	Acciaio inox Stainless steel	Satinato Satin	D1 1.050,00

Ø. 40 H. 82 cm

*Specificare nell'ordine se per uso interno o esterno.
*Specify in the order if for indoor or outdoor.

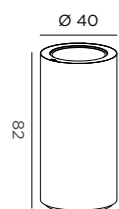

16 kg 17 kg W.45 D.45 H.87 cm 0,18 m³ 1
Ø.30 H.25 cm

COHIBA SLIM 82

CODICE / CODE	IN	OUT	MATERIALE / MATERIAL	FINITURA / FINISHING	EURO
IVA esclusa VAT excluded					
DC412E-D6		•	Corten Corten	Naturale Natural	D6 650,00
DC412I-D7	•		Corten Corten	Cerato Waxed	D7 810,00
*DC412-G2	•	•	Acciaio inox Stainless steel	DeLabré orbitale DeLabré orbitale	G2 1.105,00
*DC412-D3	•	•	Acciaio inox Stainless steel	DeMastral brunito DeMastral brunito	D3 1.000,00
*DC412-D8	•	•	Acciaio inox Stainless steel	Verniciato RAL 9010 Ral 9010 lacquered	D8 750,00
*DC412-D1	•	•	Acciaio inox Stainless steel	Satinato Satin	D1 890,00
*DC412-D2	•	•	Acciaio inox Stainless steel	Lucido Polished	D2 950,00

Ø. 30 H. 82 cm

*Specificare nell'ordine se per uso interno o esterno.
*Specify in the order if for indoor or outdoor.

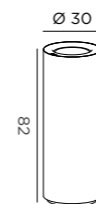

11 kg 12 kg W.35 D.35 H.87 cm 0,15 m³ 1
Ø.20 H.17 cm

COHIBA SLIM 122

CODICE / CODE	IN	OUT	MATERIALE / MATERIAL	FINITURA / FINISHING	EURO
IVA esclusa VAT excluded					
DC413E-D6		•	Corten Corten	Naturale Natural	D6 690,00
DC413I-D7	•		Corten Corten	Cerato Waxed	D7 975,00
*DC413-G2	•	•	Acciaio inox Stainless steel	DeLabré orbitale DeLabré orbitale	G2 1.120,00
*DC413-D3	•	•	Acciaio inox Stainless steel	DeMastral brunito DeMastral brunito	D3 1.080,00
*DC413-D8	•	•	Acciaio inox Stainless steel	Verniciato RAL 9010 Ral 9010 lacquered	D8 910,00
*DC413-D1	•	•	Acciaio inox Stainless steel	Satinato Satin	D1 960,00
*DC413-D2	•	•	Acciaio inox Stainless steel	Lucido Polished	D2 1.050,00

Ø. 30 H. 122 cm

*Specificare nell'ordine se per uso interno o esterno.
*Specify in the order if for indoor or outdoor.

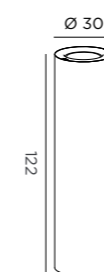

11,5 kg 12,5 kg W.35 D.35 H.127 cm 0,16 m³ 1
Ø.20 H.17 cm

COHIBA SLIM 142

CODICE / CODE	IN	OUT	MATERIALE / MATERIAL	FINITURA / FINISHING	EURO
IVA esclusa VAT excluded					
DC414E-D6		•	Corten Corten	Naturale Natural	D6 770,00
DC414I-D7	•		Corten Corten	Cerato Waxed	D7 1.000,00
*DC414-G2	•	•	Acciaio inox Stainless steel	DeLabré orbitale DeLabré orbitale	G2 1.220,00
*DC414-D3	•	•	Acciaio inox Stainless steel	DeMastral brunito DeMastral brunito	D3 1.200,00
*DC414-D8	•	•	Acciaio inox Stainless steel	Verniciato RAL 9010 Ral 9010 lacquered	D8 1.050,00
*DC414-D1	•	•	Acciaio inox Stainless steel	Satinato Satin	D1 1.150,00
*DC414-D2	•	•	Acciaio inox Stainless steel	Lucido Polished	D2 1.200,00

Ø. 30 H. 142 cm

*Specificare nell'ordine se per uso interno o esterno.
*Specify in the order if for indoor or outdoor.

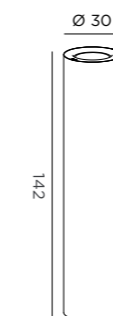

12 kg 13 kg W.35 D.35 H.147 cm 0,18 m³ 1
Ø.20 H.17 cm

Conique

Design, Filippo Pisan

Cachepot conico in metallo, disponibile in 3 varianti.

Conical metal cachepot, available in 3 dimensions.

CARATTERISTICHE PRODOTTO PRODUCT CHARACTERISTICS

NOTE NOTES	Completo di vaso interno in plastica per l'alloggiamento della pianta. Piastra per fissaggio a terra disponibile su richiesta. Il ristagno di acqua all'interno del vaso può causare ruggine. Specificare al momento dell'ordine se per uso interno o esterno. Previata base chiusa per interni o base forata per esterni. <i>Provided with an internal plastic pot to hold plants. Fixing plate available on request. Pots can rust because of standing water. When ordering please specify if for an indoor or outdoor use. Closed base for indoors or perforated base for outdoors.</i>
MONTAGGIO ASSEMBLY	Il prodotto è consegnato montato. <i>The product is delivered assembled.</i>
IMBALLO CAGEAGING	Imballo in scatola. Imballo in cassa su richiesta da quotare al momento dell'ordine. <i>Carton packaging included. Wooden cage on request to be quoted at order confirmation.</i>
MANUTENZIONE E PULIZIA MAINTENANCE AND CLEANING	Per la pulizia utilizzare solo un panno morbido ed inumidito con acqua o appositi prodotti neutri per superfici verniciate e delicate. Non usare panni abrasivi, solventi, alcool o detersivi aggressivi che potrebbero rovinare la superficie in modo irreparabile. Asciugare bene la superficie in caso di ristagno d'acqua. Eventuali variazioni rispetto ad un campione in visione sono da considerarsi non come difetto, ma come caratteristica insita della lavorazione manuale che può essere suscettibile di variazioni di tonalità, ossidazione ed omogeneità. Queste variazioni non possono essere considerate difetti e non sono coperti dalla presente garanzia. Si ricorda inoltre che il metallo può mostrare differenze di tonalità da una partita all'altra. De Castelli non si assume alcuna responsabilità in caso di eventuali differenze, in particolare per prodotti acquistati in tempi diversi. <i>Use only a soft cloth dampened with water or special neutral products suitable for use on painted and delicate surfaces. Do not use abrasive cloths, solvents, alcohol or aggressive detergents, which could irreparably damage the surface. Dry the surface well in case of contact with water. Any differences between the finished product and supplied samples are not to be considered as defects, but as inherent characteristics deriving from the manual working process which may result in variations to the colour, finish and homogeneity of the final product. These variations cannot be considered defects and are not covered by this warranty. It should also be remembered that metal can show colour variations from one batch to another. De Castelli assumes no responsibility in the event of any differences, in particular for products purchased at different times.</i>

CONIQUE 27	CODICE / CODE	IN	OUT	MATERIALE / MATERIAL	FINITURA / FINISHING	EURO
$\varnothing_{\text{lower}} 80 \varnothing_{\text{upper}} 30$ H. 27 cm <i>*Specificare nell'ordine se per uso interno o esterno. *Specify in the order if for indoor or outdoor.</i>	DC408E-D6		●	Corten Corten	Naturale Natural	D6 1.100,00
	DC408I-D7	●		Corten Corten	Cerato Waxed	D7 1.150,00
	*DC408-D3	●	●	Acciaio inox Stainless steel	DeMastral brunito DeMastral brunito	D3 1.260,00
	*DC408-D8	●	●	Acciaio inox Stainless steel	Verniciato RAL 9010 RAL 9010 lacquered	D8 1.555,00
	*DC408-D1	●	●	Acciaio inox Stainless steel	Satinato Satin	D1 1.320,00

15 kg
 16 kg
 W.85 D.85 H.32 cm
 0,25 m³
 1
 Ø.20 H.17 cm

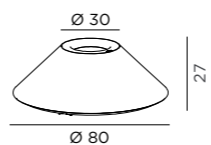

CONIQUE 62	CODICE / CODE	IN	OUT	MATERIALE / MATERIAL	FINITURA / FINISHING	EURO
$\varnothing_{\text{lower}} 80 \varnothing_{\text{upper}} 30$ H. 62 cm <i>*Specificare nell'ordine se per uso interno o esterno. *Specify in the order if for indoor or outdoor.</i>	DC407E-D6		●	Corten Corten	Naturale Natural	D6 1.150,00
	DC407I-D7	●		Corten Corten	Cerato Waxed	D7 1.205,00
	*DC407-D3	●	●	Acciaio inox Stainless steel	DeMastral brunito DeMastral brunito	D3 1.510,00
	*DC407-D8	●	●	Acciaio inox Stainless steel	Verniciato RAL 9010 RAL 9010 lacquered	D8 1.320,00
	*DC407-D1	●	●	Acciaio inox Stainless steel	Satinato Satin	D1 1.485,00

18,5 kg
 19,5 kg
 W.85 D.85 H.67 cm
 0,5 m³
 1
 Ø.20 H.17 cm

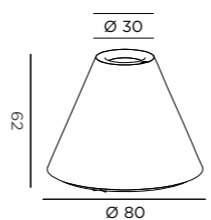

PRODOTTO SU MISURA CUSTOM PRODUCT

DIMENSIONI SU RICHIESTA DIMENSIONS ON REQUEST	Il prodotto può essere realizzato anche in dimensioni su richiesta, previa conferma fattibilità da parte di De Castelli. <i>The product can also be custom made in dimensions on request, subject to confirmation of feasibility by De Castelli.</i>
FINITURE SU RICHIESTA FINISHES ON REQUEST	Il prodotto può essere realizzato anche in finiture su richiesta, previa conferma fattibilità da parte di De Castelli. Il prezzo è a preventivo. <i>The product can also be made in finishes on request, subject to confirmation of feasibility by De Castelli. The price is on request.</i>

CONIQUE 102	CODICE / CODE	IN	OUT	MATERIALE / MATERIAL	FINITURA / FINISHING	EURO
$\varnothing_{\text{lower}} 80 \varnothing_{\text{upper}} 30$ H. 102 cm <i>*Specificare nell'ordine se per uso interno o esterno. *Specify in the order if for indoor or outdoor.</i>	DC406E-D6		●	Corten Corten	Naturale Natural	D6 1.200,00
	DC406I-D7	●		Corten Corten	Cerato Waxed	D7 1.265,00
	*DC406-D3	●	●	Acciaio inox Stainless steel	DeMastral brunito DeMastral brunito	D3 1.470,00
	*DC406-D8	●	●	Acciaio inox Stainless steel	Verniciato RAL 9010 RAL 9010 lacquered	D8 1.375,00
	*DC406-D1	●	●	Acciaio inox Stainless steel	Satinato Satin	D1 1.540,00

24 kg
 25 kg
 W.85 D.85 H.107 cm
 0,75 m³
 1
 Ø.20 H.17 cm

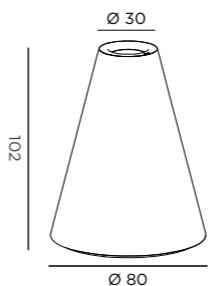

PIASTRA FISSAGGIO

Ø 18 H. 7 cm

IVA esclusa
VAT excluded

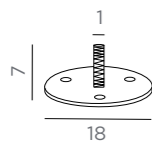

CODICE / CODE	IN	OUT	MATERIALE / MATERIAL	FINITURA / FINISHING	EURO
DCFIS-01		•	Piastra per fissaggio vasi a terra Ground fixing plate for pots		260,00

0,5 kg 0,7 kg W.30 D.30 H.20 cm 0,02m³ 1

LEGENDA

IN Prodotto indicato per uso interno.

Peso netto

OUT Prodotto indicato per uso esterno. Per i vasi OUT, vista la possibilità di utilizzo sia all'interno che all'esterno, indicare sempre l'uso al momento dell'ordine. Tutti i vasi OUT sono forniti di foro sul fondo per favorire il drenaggio dell'acqua.

Peso lordo

Dimensioni imballo

Volume imballo

Numero colli

Contenitore in plastica incluso

ENKADRAIN
Materassino drenante e filtrante costituito da 2 filtri in tessuto non tessuto termosaldato a filo continuo in poliestere con interposta una struttura drenante realizzata in monofilamenti in poliammide. Resistente alle basse e alte temperature

KEY

IN Product suitable for indoor use.

Net weight

OUT Product suitable for outdoor use. For plant pots, due to the possibility to use them both inside and outside, please specify the use at order confirmation. All the OUT plant pots are equipped with a hole in the base to facilitate water drainage.

Gross weight

Cageaging dimensions

Cageaging volume

Number of cageages

Plastic jar included

ENKADRAIN
Drainage and filter mat comprising two thermobonded polyester spunbond non-woven fabric filters either side of a drainage structure made of polyamide monofilaments. Resistant to high and low temperatures.

Dafne&Demetra

Design, Ludovica+Roberto Palomba

Divisorio/fioriera in metallo intagliato con possibilità di aggiunta di illuminazione. Disponibile per interno o esterno e in diverse dimensioni.

Screens/planters in openwork metal. Lighting can be added on request. Available both for indoors or outdoors and in different dimensions.

CARATTERISTICHE PRODOTTO PRODUCT CHARACTERISTICS

NOTE NOTES	Kit illuminazione opzionale. Specificare al momento dell'ordine se desiderato. Il ristagno d'acqua all'interno del vaso può causare ruggine. Specificare nell'ordine se per uso interno o esterno. Prevista base chiusa per interni o base forata per esterni. <i>Optional lighting kit, please specify when ordering if desired. Pots can rust because of standing water. When ordering please specify if for indoor or outdoor. Closed base for indoors or perforated base for outdoors.</i>
MONTAGGIO ASSEMBLY	Il prodotto è consegnato montato. <i>The product is delivered assembled.</i>
IMBALLO CAGEAGING	Imballo in scatola. Imballo in cassa su richiesta da quotare al momento dell'ordine. <i>Carton packaging included. Wooden cage on request to be quoted at order confirmation.</i>
MANUTENZIONE E PULIZIA MAINTENANCE AND CLEANING	Per la pulizia utilizzare solo un panno morbido ed inumidito con acqua o appositi prodotti neutri per superfici verniciate e delicate. Non usare panni abrasivi, solventi, alcool o detersivi aggressivi che potrebbero rovinare la superficie in modo irreparabile. Asciugare bene la superficie in caso di ristagno d'acqua. Eventuali variazioni rispetto ad un campione in visione sono da considerarsi non come difetto, ma come caratteristica insita della lavorazione manuale che può essere suscettibile di variazioni di tonalità, ossidazione ed omogeneità. Queste variazioni non possono essere considerate difetti e non sono coperti dalla presente garanzia. Si ricorda inoltre che il metallo può mostrare differenze di tonalità da una partita all'altra. De Castelli non si assume alcuna responsabilità in caso di eventuali differenze, in particolare per prodotti acquistati in tempi diversi. <i>Use only a soft cloth dampened with water or special neutral products suitable for use on painted and delicate surfaces. Do not use abrasive cloths, solvents, alcohol or aggressive detergents, which could irreparably damage the surface. Dry the surface well in case of contact with water. Any differences between the finished product and supplied samples are not to be considered as defects, but as inherent characteristics deriving from the manual working process which may result in variations to the colour, finish and homogeneity of the final product. These variations cannot be considered defects and are not covered by this warranty. It should also be remembered that metal can show colour variations from one batch to another. De Castelli assumes no responsibility in the event of any differences, in particular for products purchased at different times.</i>

PRODOTTO SU MISURA CUSTOM PRODUCT

DIMENSIONI SU RICHIESTA DIMENSIONS ON REQUEST	Il prodotto è disponibile solo nelle dimensioni previste a listino. <i>The product is available only in the dimensions listed in the price list.</i>
FINITURE SU RICHIESTA FINISHES ON REQUEST	Il prodotto può essere realizzato anche in finiture su richiesta, previa conferma fattibilità da parte di De Castelli. Il prezzo è a preventivo. <i>The product can also be made in finishes on request, subject to confirmation of feasibility by De Castelli. The price is on request.</i>

DETTAGLI PRODOTTO PRODUCT DETAILS

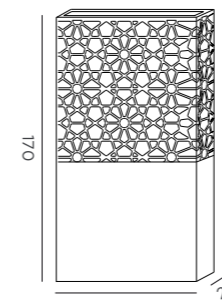

DAFNE 170

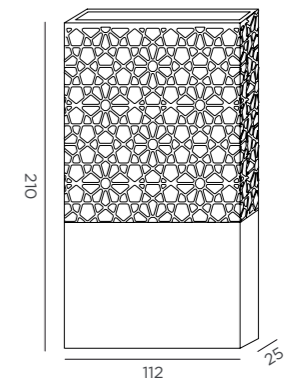

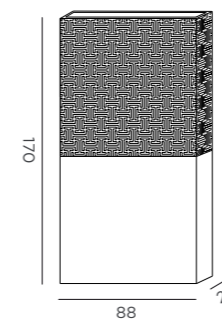

DAFNE 210



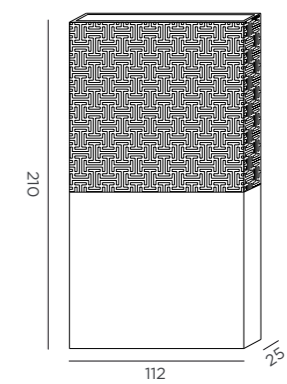

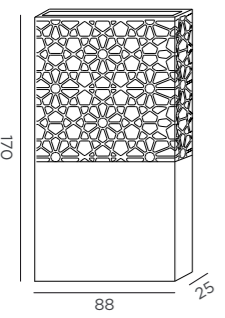

DEMETRA 170



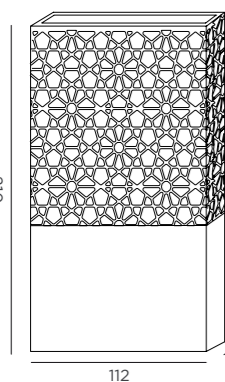

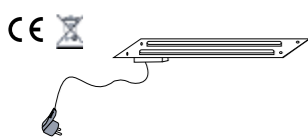

DEMETRA 210

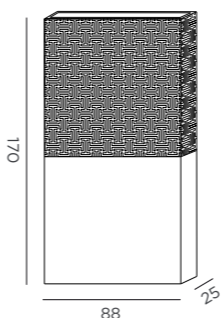

DAFNE 170	CODICE / CODE	IN	OUT	MATERIALE / MATERIAL	FINITURA / FINISHING	EURO
W. 88 D. 25 H. 170 cm						IIVA esclusa VAT excluded
*Specificare nell'ordine se per uso interno o esterno. *Specify in the order if for indoor or outdoor.						
	DC193E-D6		•	Corten Corten	Naturale Natural	D6 2.080,00
	*DC193-E5	•	•	Acciaio inox Stainless steel	DeLabré DeLabré	E5 2.990,00
	*DC193-D8	•	•	Acciaio inox Stainless steel	Verniciato RAL 9010 Ral 9010 lacquered	D8 2.600,00
	*DC193-D3	•	•	Acciaio inox Stainless steel	DeMastral brunito DeMastral brunito	D3 3.120,00
						
						

DAFNE 210	CODICE / CODE	IN	OUT	MATERIALE / MATERIAL	FINITURA / FINISHING	EURO
W. 112 D. 25 H. 210 cm						IIVA esclusa VAT excluded
*Specificare nell'ordine se per uso interno o esterno. *Specify in the order if for indoor or outdoor.						
	DC194E-D6		•	Corten Corten	Naturale Natural	D6 2.600,00
	*DC194-E5	•	•	Acciaio inox Stainless steel	DeLabré DeLabré	E5 3.640,00
	*DC194-D8	•	•	Acciaio inox Stainless steel	Verniciato RAL 9010 Ral 9010 lacquered	D8 3.380,00
	*DC194-D3	•	•	Acciaio inox Stainless steel	DeMastral brunito DeMastral brunito	D3 3.770,00
						
						

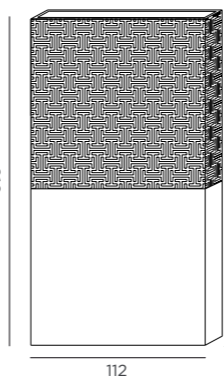
DAFNE KIT	CODICE / CODE	IN	OUT	MATERIALE / MATERIAL	EURO
IIVA esclusa VAT excluded					
					
	DC000-0025	•	•	230 V 50/60Hz - 15W LED IP65 BODY - IP44 PLUG	585,00
					
	DC000-0023	•	•	Set zavorre /3 pezzi 2,5 kg cad.) per stabilità lampada Concrete Ballast set (3 pcs 2,5 kg each) for lamp stability	58,50

DEMETRA 170	CODICE / CODE	IN	OUT	MATERIALE / MATERIAL	FINITURA / FINISHING	EURO
W. 88 D. 25 H. 170 cm						IIVA esclusa VAT excluded
*Specificare nell'ordine se per uso interno o esterno. *Specify in the order if for indoor or outdoor.						
	DC192E-D6		•	Corten Corten	Naturale Natural	D6 2.340,00
	*DC192-E5	•	•	Acciaio inox Stainless steel	DeLabré DeLabré	E5 3.250,00
	*DC192-D8	•	•	Acciaio inox Stainless steel	Verniciato RAL 9010 Ral 9010 lacquered	D8 2.860,00
	*DC192-D3	•	•	Acciaio inox Stainless steel	DeMastral brunito DeMastral brunito	D3 3.640,00
						
						

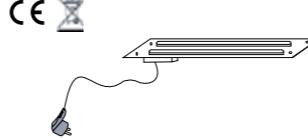
DEMETRA 210	CODICE / CODE	IN	OUT	MATERIALE / MATERIAL	FINITURA / FINISHING	EURO
W. 112 D. 25 H. 210 cm						IIVA esclusa VAT excluded
*Specificare nell'ordine se per uso interno o esterno. *Specify in the order if for indoor or outdoor.						
	DC207E-D6		•	Corten Corten	Naturale Natural	D6 2.600,00
	*DC207-E5	•	•	Acciaio inox Stainless steel	DeLabré DeLabré	E5 3.510,00
	*DC207-D8	•	•	Acciaio inox Stainless steel	Verniciato RAL 9010 Ral 9010 lacquered	D8 3.120,00
	*DC207-D3	•	•	Acciaio inox Stainless steel	DeMastral brunito DeMastral brunito	D3 3.900,00
						
						

DEMETRA KIT	CODICE / CODE	IN	OUT	MATERIALE / MATERIAL	EURO
IIVA esclusa VAT excluded					
					
	DC000-0025	•	•	230 V 50/60 Hz- 15W LED IP65 BODY - IP44 PLUG	585,00
					
	DC000-0023	•	•	Set zavorre /3 pezzi 2,5 kg cad.) per stabilità lampada Concrete ballast set (3 pcs 2,5 kg each) for lamp stability	58,50

Delta

Design, Albino Celato

Cachepot conico in metallo, disponibile in 5 varianti.

Conical metal cachepot, available in 5 dimensions.

CARATTERISTICHE PRODOTTO PRODUCT CHARACTERISTICS



<p>NOTE NOTES</p>	<p>Completo di vaso interno in plastica per l'alloggiamento della pianta. Il ristagno di acqua all'interno del vaso può causare ruggine. Specificare al momento dell'ordine se per uso interno o esterno. Prevista base chiusa per interni o base forata per esterni. ATTENZIONE: Nel caso in cui ci sia la necessità di alloggiare la pianta direttamente all'interno del vaso in metallo riempendolo di terra, è indispensabile evidenziarlo al momento dell'ordine. Verrà infatti fornito l'Enkadrain più un rivestimento interno in nylon per creare l'isolamento tra terra e metallo per evitare il rischio di ossidazione. De Castelli non sarà responsabile di eventuali danni/anomalie derivanti da un uso improprio. <i>Provided with an Internal plastic pot to hold plants. Pots can rust because of standing water. When ordering please specify if for indoor or outdoor. Closed base for indoors or perforated base for outdoors.</i> ATTENTION: De Castelli suggests to accommodate the plants in the plastic pots supplied. If you need to accommodate it directly in the metal pot, filling it with soil, it is important to point it out at the order confirmation. We'll provide some Enkadrain and a nylon covering to isolate the soil from the metal to avoid the risk of oxidation. De Castelli will not be responsible for any damages/defects incurred as a result of improper use.</p>
<p>MONTAGGIO ASSEMBLY</p>	<p>Il prodotto è consegnato montato. <i>The product is delivered assembled.</i></p>
<p>IMBALLO CAGEAGING</p>	<p>Imballo in scatola. Imballo in cassa su richiesta da quotare al momento dell'ordine. <i>Carton packaging included. Wooden cage on request to be quoted at order confirmation.</i></p>
<p>MANUTENZIONE E PULIZIA MAINTENANCE AND CLEANING</p>	<p>Per la pulizia utilizzare solo un panno morbido ed inumidito con acqua o appositi prodotti neutri per superfici verniciate e delicate. Non usare panni abrasivi, solventi, alcool o detersivi aggressivi che potrebbero rovinare la superficie in modo irreparabile. Asciugare bene la superficie in caso di ristagno d'acqua. Eventuali variazioni rispetto ad un campione in visione sono da considerarsi non come difetto, ma come caratteristica insita della lavorazione manuale che può essere suscettibile di variazioni di tonalità, ossidazione ed omogeneità. Queste variazioni non possono essere considerate difetti e non sono coperti dalla presente garanzia. Si ricorda inoltre che il metallo può mostrare differenze di tonalità da una partita all'altra. De Castelli non si assume alcuna responsabilità in caso di eventuali differenze, in particolare per prodotti acquistati in tempi diversi. <i>Use only a soft cloth dampened with water or special neutral products suitable for use on painted and delicate surfaces. Do not use abrasive cloths, solvents, alcohol or aggressive detergents, which could irreparably damage the surface. Dry the surface well in case of contact with water. Any differences between the finished product and supplied samples are not to be considered as defects, but as inherent characteristics deriving from the manual working process which may result in variations to the colour, finish and homogeneity of the final product. These variations cannot be considered defects and are not covered by this warranty. It should also be remembered that metal can show colour variations from one batch to another. De Castelli assumes no responsibility in the event of any differences, in particular for products purchased at different times.</i></p>



PRODOTTO SU MISURA CUSTOM PRODUCT

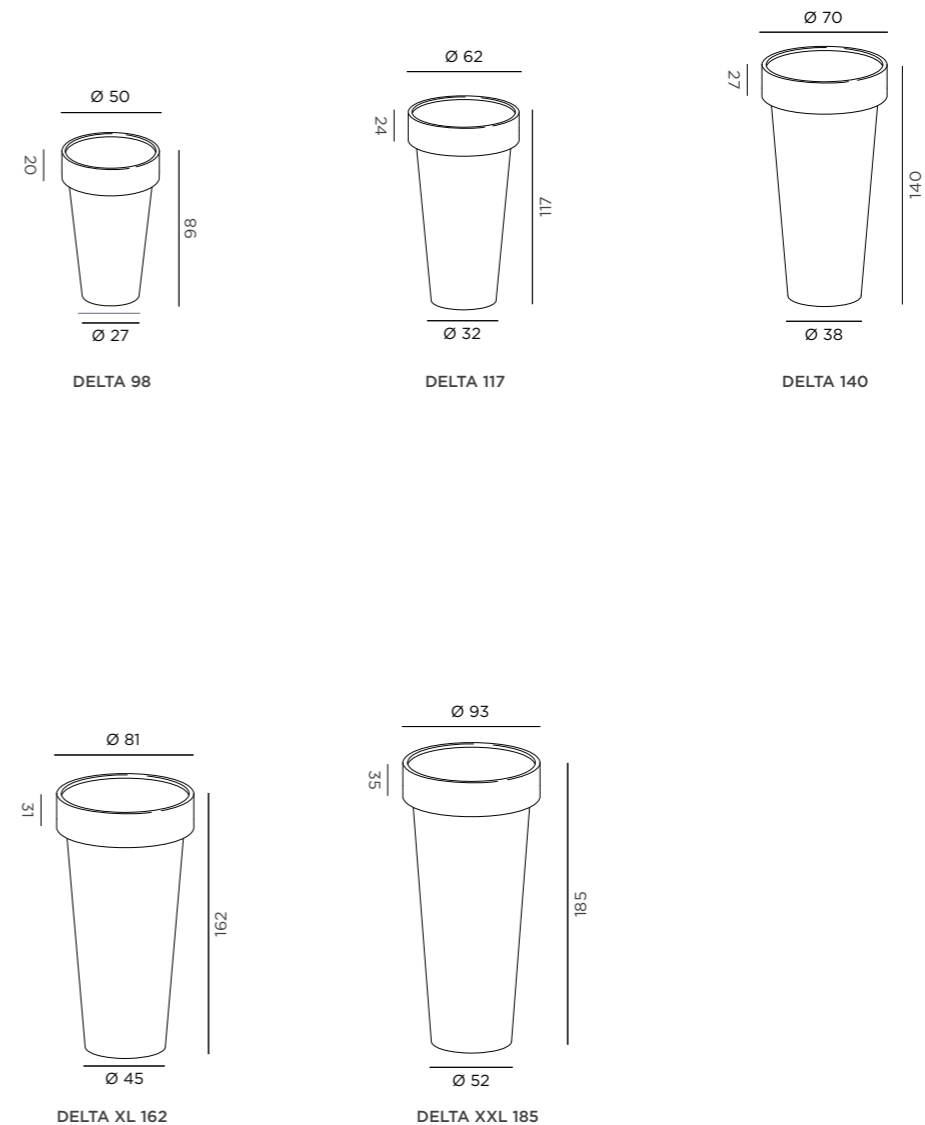

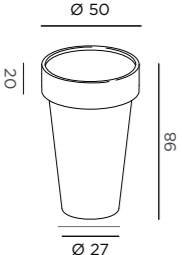
<p>DIMENSIONI SU RICHIESTA DIMENSIONS ON REQUEST</p>	<p>Il prodotto è disponibile solo nelle dimensioni previste a listino. <i>The product is available only in the dimensions listed in the price list.</i></p>
<p>FINITURE SU RICHIESTA FINISHES ON REQUEST</p>	<p>Il prodotto può essere realizzato anche in finiture su richiesta, previa conferma fattibilità da parte di De Castelli. Il prezzo è a preventivo. <i>The product can also be made in finishes on request, subject to confirmation of feasibility by De Castelli. The price is on request.</i></p>

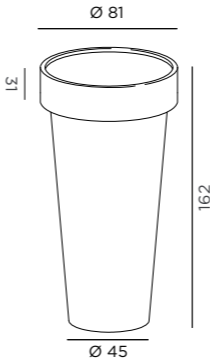

DETTAGLI PRODOTTO PRODUCT DETAILS



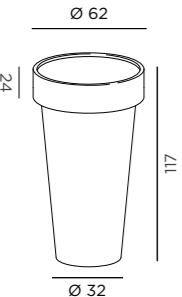

DELTA 98	CODICE / CODE	IN	OUT	MATERIALE / MATERIAL	FINITURA / FINISHING	EURO
Ø _{lower} 27,4 Ø _{upper} 50 H. 98 cm IVA esclusa VAT excluded						
*Specificare nell'ordine se per uso interno o esterno. *Specify in the order if for indoor or outdoor.						
DC087E-D6		•	•	Corten Corten	Naturale Natural	D6 830,00
DC087I-D7		•		Corten Corten	Cerato Waxed	D7 880,00
*DC087-D3		•	•	Acciaio inox Stainless steel	DeMastral brunito DeMastral brunito	D3 1.220,00
*DC087-D8		•	•	Acciaio inox Stainless steel	Verniciato RAL 9010 RAL 9010 lacquered	D8 990,00
*DC087-D1		•	•	Acciaio inox Stainless steel	Satinato Satin	D1 1.050,00
						
						

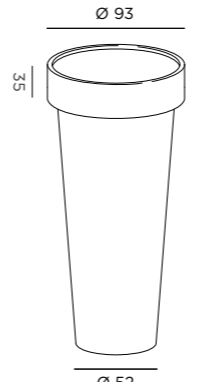
DELTA XL 162	CODICE / CODE	IN	OUT	MATERIALE / MATERIAL	FINITURA / FINISHING	EURO
Ø _{lower} 45,4 Ø _{upper} 81 H. 162 cm IVA esclusa VAT excluded						
*Specificare nell'ordine se per uso interno o esterno. *Specify in the order if for indoor or outdoor.						
DC135E-D6		•	•	Corten Corten	Naturale Natural	D6 2.145,00
DC135I-D7		•		Corten Corten	Cerato Waxed	D7 2.210,00
*DC135-D3		•	•	Acciaio inox Stainless steel	DeMastral brunito DeMastral brunito	D3 3.185,00
*DC135-D8		•	•	Acciaio inox Stainless steel	Verniciato RAL 9010 RAL 9010 lacquered	D8 2.600,00
*DC135-D1		•	•	Acciaio inox Stainless steel	Satinato Satin	D1 2.860,00
						
						

DELTA 117	CODICE / CODE	IN	OUT	MATERIALE / MATERIAL	FINITURA / FINISHING	EURO
Ø _{lower} 32 Ø _{upper} 62 H. 117 cm IVA esclusa VAT excluded						
*Specificare nell'ordine se per uso interno o esterno. *Specify in the order if for indoor or outdoor.						
DC086E-D6		•	•	Corten Corten	Naturale Natural	D6 1.100,00
DC086I-D7		•		Corten Corten	Cerato Waxed	D7 1.150,00
*DC086-D3		•	•	Acciaio inox Stainless steel	DeMastral brunito DeMastral brunito	D3 1.430,00
*DC086-D8		•	•	Acciaio inox Stainless steel	Verniciato RAL 9010 RAL 9010 lacquered	D8 1.280,00
*DC086-D1		•	•	Acciaio inox Stainless steel	Satinato Satin	D1 1.310,00
						
						

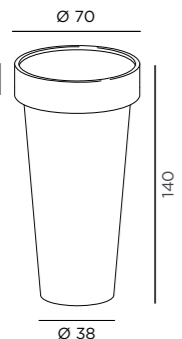
DELTA XXL 185	CODICE / CODE	IN	OUT	MATERIALE / MATERIAL	FINITURA / FINISHING	EURO
Ø _{lower} 52 Ø _{upper} 93 H. 185 cm IVA esclusa VAT excluded						
*Specificare nell'ordine se per uso interno o esterno. *Specify in the order if for indoor or outdoor.						
DC134E-D6		•	•	Corten Corten	Naturale Natural	D6 2.535,00
DC134I-D7		•		Corten Corten	Cerato Waxed	D7 2.600,00
*DC134-D3		•	•	Acciaio inox Stainless steel	DeMastral brunito DeMastral brunito	D3 3.770,00
*DC134-D8		•	•	Acciaio inox Stainless steel	Verniciato RAL 9010 RAL 9010 lacquered	D8 2.990,00
*DC134-D1		•	•	Acciaio inox Stainless steel	Satinato Satin	D1 3.380,00
						
						

DELTA 140	CODICE / CODE	IN	OUT	MATERIALE / MATERIAL	FINITURA / FINISHING	EURO
Ø _{lower} 39 Ø _{upper} 70 H. 140 cm IVA esclusa VAT excluded						
*Specificare nell'ordine se per uso interno o esterno. *Specify in the order if for indoor or outdoor.						
DC085E-D6		•	•	Corten Corten	Naturale Natural	D6 1.490,00
DC085I-D7		•		Corten Corten	Cerato Waxed	D7 1.620,00
*DC085-D3		•	•	Acciaio inox Stainless steel	DeMastral brunito DeMastral brunito	D3 1.400,00
*DC085-D8		•	•	Acciaio inox Stainless steel	Verniciato RAL 9010 RAL 9010 lacquered	D8 1.950,00
*DC085-D1		•	•	Acciaio inox Stainless steel	Satinato Satin	D1 2.210,00
						
						

Jaipur

Design, Stefano Dussin

Vasi decorativi caratterizzati dalla forma scultorea, disponibili in 2 varianti.

Decorative vases characterized by sculptural shapes, available in 2 models.

CARATTERISTICHE PRODOTTO PRODUCT CHARACTERISTICS

NOTE NOTES	Piastra per fissaggio a terra disponibile su richiesta. Il ristagno di acqua all'interno del vaso può causare ruggine. Specificare al momento dell'ordine se per uso interno o esterno. Prevista base chiusa per interni o base forata per esterni. <i>Fixing plate available on request. Pots can rust because of standing water. When ordering please specify if for an indoor or outdoor use. Closed base for indoors or perforated base for outdoors.</i>
MONTAGGIO ASSEMBLY	Il prodotto è consegnato montato. <i>The product is delivered assembled.</i>
IMBALLO CAGEAGING	Imballo in scatola. Imballo in cassa su richiesta da quotare al momento dell'ordine. <i>Carton packaging included. Wooden cage on request to be quoted at order confirmation.</i>
MANUTENZIONE E PULIZIA MAINTENANCE AND CLEANING	Per la pulizia utilizzare solo un panno morbido ed inumidito con acqua o appositi prodotti neutri per superfici verniciate e delicate. Non usare panni abrasivi, solventi, alcool o detersivi aggressivi che potrebbero rovinare la superficie in modo irreparabile. Asciugare bene la superficie in caso di ristagno d'acqua. Eventuali variazioni rispetto ad un campione in visione sono da considerarsi non come difetto, ma come caratteristica insita della lavorazione manuale che può essere suscettibile di variazioni di tonalità, ossidazione ed omogeneità. Queste variazioni non possono essere considerate difetti e non sono coperti dalla presente garanzia. Si ricorda inoltre che il metallo può mostrare differenze di tonalità da una partita all'altra. De Castelli non si assume alcuna responsabilità in caso di eventuali differenze, in particolare per prodotti acquistati in tempi diversi. <i>Use only a soft cloth dampened with water or special neutral products suitable for use on painted and delicate surfaces. Do not use abrasive cloths, solvents, alcohol or aggressive detergents, which could irreparably damage the surface. Dry the surface well in case of contact with water. Any differences between the finished product and supplied samples are not to be considered as defects, but as inherent characteristics deriving from the manual working process which may result in variations to the colour, finish and homogeneity of the final product. These variations cannot be considered defects and are not covered by this warranty. It should also be remembered that metal can show colour variations from one batch to another. De Castelli assumes no responsibility in the event of any differences, in particular for products purchased at different times.</i>

PRODOTTO SU MISURA CUSTOM PRODUCT

DIMENSIONI SU RICHIESTA DIMENSIONS ON REQUEST	Il prodotto è disponibile solo nelle dimensioni previste a listino. <i>The product is available only in the dimensions listed in the price list.</i>
FINITURE SU RICHIESTA FINISHES ON REQUEST	Il prodotto può essere realizzato anche in finiture su richiesta, previa conferma fattibilità da parte di De Castelli. Il prezzo è a preventivo. <i>The product can also be made in finishes on request, subject to confirmation of feasibility by De Castelli. The price is on request.</i>

JAIPUR 150

W. 32 D. 32 H. 150 cm

IVA esclusa
VAT excluded

*Specificare nell'ordine se per uso interno o esterno.
*Specify in the order if for indoor or outdoor.

CODICE / CODE	IN	OUT	MATERIALE / MATERIAL	FINITURA / FINISHING	EURO
*DC083-D3	●	●	Acciaio inox Stainless steel	DeMaistral brunito DeMaistral brunito	D3 1.380,00
*DC083-G2	●	●	Acciaio inox Stainless steel	DeLabré orbitale DeLabré orbitale	G2 1.430,00
DC083-G3	●		Ottone Brass	DeLabré orbitale DeLabré orbitale	G3 2.100,00

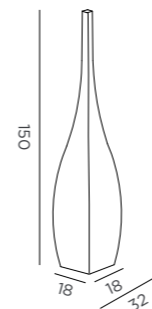

12,7 kg 13,5 kg W.37 D.37 H.155 cm 0,2 m³ 1

JAIPUR 183

W. 34 D. 34 H. 183 cm

IVA esclusa
VAT excluded

*Specificare nell'ordine se per uso interno o esterno.
*Specify in the order if for indoor or outdoor.

CODICE / CODE	IN	OUT	MATERIALE / MATERIAL	FINITURA / FINISHING	EURO
*DC082-D3	●	●	Acciaio inox Stainless steel	DeMaistral brunito DeMaistral brunito	D3 1.540,00
*DC082-G2	●	●	Acciaio inox Stainless steel	DeLabré orbitale DeLabré orbitale	G2 1.840,00
DC082-G3	●		Ottone Brass	DeLabré orbitale DeLabré orbitale	G3 2.430,00

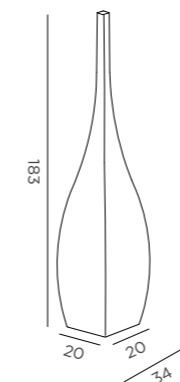

16,5 kg 17,5 kg W.39 D.39 H.188 cm 0,3 m³ 1

Lolita

Design, Stefano Dussin

Vasi decorativi caratterizzati dalla forma scultorea, disponibili in 2 varianti.

Decorative vases characterized by sculptural shapes, available in 2 models.

CARATTERISTICHE PRODOTTO PRODUCTS CHARACTERISTICS

NOTE NOTES	Piastra per fissaggio a terra disponibile su richiesta. Il ristagno di acqua all'interno del vaso può causare ruggine. Specificare al momento dell'ordine se per uso interno o esterno. Prevista base chiusa per interni o base forata per esterni. <i>Fixing plate available on request. Pots can rust because of standing water. When ordering please specify if for an indoor or outdoor use. Closed base for indoors or perforated base for outdoors.</i>
MONTAGGIO ASSEMBLY	Il prodotto è consegnato montato. <i>The product is delivered assembled.</i>
IMBALLO CAGEAGING	Imballo in scatola. Imballo in cassa su richiesta da quotare al momento dell'ordine. <i>Carton packaging included. Wooden cage on request to be quoted at order confirmation.</i>
MANUTENZIONE E PULIZIA MAINTENANCE AND CLEANING	Per la pulizia utilizzare solo un panno morbido ed inumidito con acqua o appositi prodotti neutri per superfici verniciate e delicate. Non usare panni abrasivi, solventi, alcool o detersivi aggressivi che potrebbero rovinare la superficie in modo irreparabile. Asciugare bene la superficie in caso di ristagno d'acqua. Eventuali variazioni rispetto ad un campione in visione sono da considerarsi non come difetto, ma come caratteristica insita della lavorazione manuale che può essere suscettibile di variazioni di tonalità, ossidazione ed omogeneità. Queste variazioni non possono essere considerate difetti e non sono coperti dalla presente garanzia. Si ricorda inoltre che il metallo può mostrare differenze di tonalità da una partita all'altra. De Castelli non si assume alcuna responsabilità in caso di eventuali differenze, in particolare per prodotti acquistati in tempi diversi. <i>Use only a soft cloth dampened with water or special neutral products suitable for use on painted and delicate surfaces. Do not use abrasive cloths, solvents, alcohol or aggressive detergents, which could irreparably damage the surface. Dry the surface well in case of contact with water. Any differences between the finished product and supplied samples are not to be considered as defects, but as inherent characteristics deriving from the manual working process which may result in variations to the colour, finish and homogeneity of the final product. These variations cannot be considered defects and are not covered by this warranty. It should also be remembered that metal can show colour variations from one batch to another. De Castelli assumes no responsibility in the event of any differences, in particular for products purchased at different times.</i>

PRODOTTO SU MISURA CUSTOM PRODUCT

DIMENSIONI SU RICHIESTA DIMENSIONS ON REQUEST	Il prodotto è disponibile solo nelle dimensioni previste a listino. <i>The product is available only in the dimensions listed in the price list.</i>
FINITURE SU RICHIESTA FINISHES ON REQUEST	Il prodotto può essere realizzato anche in finiture su richiesta, previa conferma fattibilità da parte di De Castelli. Il prezzo è a preventivo. <i>The product can also be made in finishes on request, subject to confirmation of feasibility by De Castelli. The price is on request.</i>

LOLITA 118

W. 24 D. 24 H. 118 cm

*Specificare nell'ordine se per uso interno o esterno.
**Specify in the order if for indoor or outdoor.*

CODICE / CODE	IN	OUT	MATERIALE / MATERIAL	FINITURA / FINISHING	EURO
*DC073-D3	•	•	Acciaio inox Stainless steel	DeMaistral brunito DeMaistral brunito	D3 1.460,00
*DC073-G2	•	•	Acciaio inox Stainless steel	DeLabré orbitale DeLabré orbitale	G2 1.300,00
DC073-G3	•		Ottone Brass	DeLabré orbitale DeLabré orbitale	G3 1.960,00

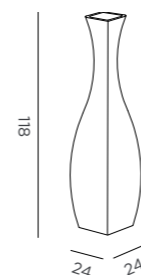

10,7 kg 12 kg W.30 D.30 H.123 cm 0,11 m³ 1

LOLITA 140

W. 29 D. 29 H. 140 cm

*Specificare nell'ordine se per uso interno o esterno.
**Specify in the order if for indoor or outdoor.*

CODICE / CODE	IN	OUT	MATERIALE / MATERIAL	FINITURA / FINISHING	EURO
*DC072-D3	•	•	Acciaio inox Stainless steel	DeMaistral brunito DeMaistral brunito	D3 1.711,00
*DC072-G2	•	•	Acciaio inox Stainless steel	DeLabré orbitale DeLabré orbitale	G2 1.550,00
DC072-G3	•		Ottone Brass	DeLabré orbitale DeLabré orbitale	G3 2.200,00



15 kg 16kg W.35 D.35 H.145 cm 0,18 m³ 1

Narnya

Design, R&D De Castelli

Cachepot dalla forma conica in metallo, disponibile in 5 dimensioni.

Conical metal cachepot, available in 5 dimensions.

CARATTERISTICHE PRODOTTO PRODUCT CHARACTERISTICS

NOTE NOTES	Completo di vaso interno in plastica per l'alloggiamento della pianta. Piastra per fissaggio a terra disponibile su richiesta. Il ristagno di acqua all'interno del vaso può causare ruggine. Specificare al momento dell'ordine se per uso interno o esterno. Prevista base chiusa per interni o base forata per esterni. <i>Provided with an internal plastic pot to hold plants. Fixing plate available on request. Pots can rust because of standing water. When ordering please specify if for an indoor or outdoor use. Closed base for indoors or perforated base for outdoors.</i>
MONTAGGIO ASSEMBLY	Il prodotto è consegnato montato. <i>The product is delivered assembled.</i>
IMBALLO CAGEAGING	Imballo in scatola. Imballo in cassa su richiesta da quotare al momento dell'ordine. <i>Carton packaging included. Wooden cage on request to be quoted at order confirmation.</i>
MANUTENZIONE E PULIZIA MAINTENANCE AND CLEANING	Per la pulizia utilizzare solo un panno morbido ed inumidito con acqua o appositi prodotti neutri per superfici verniciate e delicate. Non usare panni abrasivi, solventi, alcool o detersivi aggressivi che potrebbero rovinare la superficie in modo irreparabile. Asciugare bene la superficie in caso di ristagno d'acqua. Eventuali variazioni rispetto ad un campione in visione sono da considerarsi non come difetto, ma come caratteristica insita della lavorazione manuale che può essere suscettibile di variazioni di tonalità, ossidazione ed omogeneità. Queste variazioni non possono essere considerate difetti e non sono coperti dalla presente garanzia. Si ricorda inoltre che il metallo può mostrare differenze di tonalità da una partita all'altra. De Castelli non si assume alcuna responsabilità in caso di eventuali differenze, in particolare per prodotti acquistati in tempi diversi. <i>Use only a soft cloth dampened with water or special neutral products suitable for use on painted and delicate surfaces. Do not use abrasive cloths, solvents, alcohol or aggressive detergents, which could irreparably damage the surface. Dry the surface well in case of contact with water. Any differences between the finished product and supplied samples are not to be considered as defects, but as inherent characteristics deriving from the manual working process which may result in variations to the colour, finish and homogeneity of the final product. These variations cannot be considered defects and are not covered by this warranty. It should also be remembered that metal can show colour variations from one batch to another. De Castelli assumes no responsibility in the event of any differences, in particular for products purchased at different times.</i>

PRODOTTO SU MISURA CUSTOM PRODUCT

DIMENSIONI SU RICHIESTA DIMENSIONS ON REQUEST	Il prodotto può essere realizzato anche in dimensioni su richiesta, previa conferma fattibilità da parte di De Castelli. <i>The product can also be custom made in dimensions on request, subject to confirmation of feasibility by De Castelli.</i>
FINITURE SU RICHIESTA FINISHES ON REQUEST	Il prodotto può essere realizzato anche in finiture su richiesta, previa conferma fattibilità da parte di De Castelli. Il prezzo è a preventivo. <i>The product can also be made in finishes on request, subject to confirmation of feasibility by De Castelli. The price is on request.</i>

DETTAGLI PRODOTTO PRODUCT DETAILS

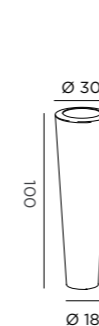

NARNYA 100

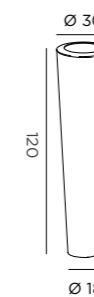

NARNYA 120



NARNYA 140

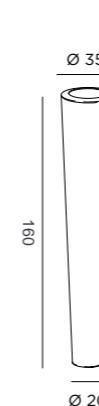

NARNYA 160

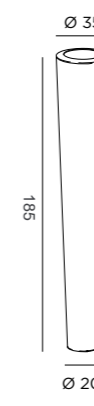

NARNYA 185

Omega

Design, Albino Celato

Cachepot conico in metallo, disponibile in 5 varianti.

Conical metal cachepot, available in 5 dimensions.

CARATTERISTICHE PRODOTTO PRODUCT CHARACTERISTICS

NOTE NOTES	<p>Completo di vaso interno in plastica per l'alloggiamento della pianta. Il ristagno di acqua all'interno del vaso può causare ruggine. Specificare al momento dell'ordine se per uso interno o esterno. Prevista base chiusa per interni o base forata per esterni.</p> <p>ATTENZIONE: Nel caso in cui ci sia la necessità di alloggiare la pianta direttamente all'interno del vaso in metallo riempendolo di terra, è indispensabile evidenziarlo al momento dell'ordine. Verrà infatti fornito l'Enkadrain più un rivestimento interno in nylon per creare l'isolamento tra terra e metallo per evitare il rischio di ossidazione. De Castelli non sarà responsabile di eventuali danni/anomalie derivanti da un uso improprio.</p> <p><i>Provided with an internal plastic pot to hold plants. Pots can rust because of standing water. When ordering please specify if for an indoor or outdoor use. Closed base for indoors or perforated base for outdoors.</i></p> <p>ATTENTION: De Castelli suggests to accommodate the plants in the plastic pots supplied. If you need to accommodate it directly in the metal pot, filling it with soil, it is important to point it out at the order confirmation. We'll provide some Enkadrain and a nylon covering to isolate the soil from the metal to avoid the risk of oxidation. De Castelli will not be responsible for any damages/defects incurred as a result of improper use.</p>
MONTAGGIO ASSEMBLY	<p>Il prodotto è consegnato montato.</p> <p><i>The product is delivered assembled.</i></p>
IMBALLO CAGEAGING	<p>Imballo in scatola. Imballo in cassa su richiesta da quotare al momento dell'ordine.</p> <p><i>Carton packaging included. Wooden cage on request to be quoted at order confirmation.</i></p>
MANUTENZIONE E PULIZIA MAINTENANCE AND CLEANING	<p>Per la pulizia utilizzare solo un panno morbido ed inumidito con acqua o appositi prodotti neutri per superfici verniciate e delicate. Non usare panni abrasivi, solventi, alcool o detersivi aggressivi che potrebbero rovinare la superficie in modo irreparabile. Asciugare bene la superficie in caso di ristagno d'acqua. Eventuali variazioni rispetto ad un campione in visione sono da considerarsi non come difetto, ma come caratteristica insita della lavorazione manuale che può essere suscettibile di variazioni di tonalità, ossidazione ed omogeneità. Queste variazioni non possono essere considerate difetti e non sono coperti dalla presente garanzia. Si ricorda inoltre che il metallo può mostrare differenze di tonalità da una partita all'altra. De Castelli non si assume alcuna responsabilità in caso di eventuali differenze, in particolare per prodotti acquistati in tempi diversi.</p> <p><i>Use only a soft cloth dampened with water or special neutral products suitable for use on painted and delicate surfaces. Do not use abrasive cloths, solvents, alcohol or aggressive detergents, which could irreparably damage the surface. Dry the surface well in case of contact with water. Any differences between the finished product and supplied samples are not to be considered as defects, but as inherent characteristics deriving from the manual working process which may result in variations to the colour, finish and homogeneity of the final product. These variations cannot be considered defects and are not covered by this warranty. It should also be remembered that metal can show colour variations from one batch to another. De Castelli assumes no responsibility in the event of any differences, in particular for products purchased at different times.</i></p>

PRODOTTO SU MISURA CUSTOM PRODUCT

DIMENSIONI SU RICHIESTA DIMENSIONS ON REQUEST	<p>Il prodotto è disponibile solo nelle dimensioni previste a listino.</p> <p><i>The product is available only in the dimensions listed in the price list.</i></p>
FINITURE SU RICHIESTA FINISHES ON REQUEST	<p>Il prodotto può essere realizzato anche in finiture su richiesta, previa conferma fattibilità da parte di De Castelli. Il prezzo è a preventivo.</p> <p><i>The product can also be made in finishes on request, subject to confirmation of feasibility by De Castelli. The price is on request.</i></p>

DETTAGLI PRODOTTO PRODUCT DETAILS

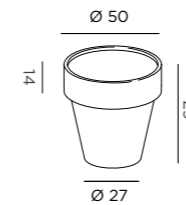

OMEGA 67

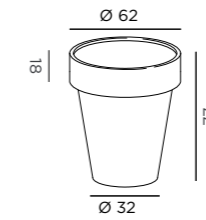

OMEGA 77

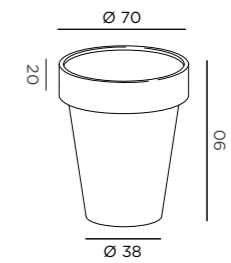

OMEGA 90

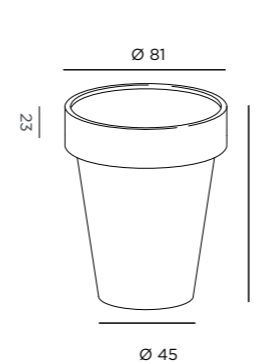



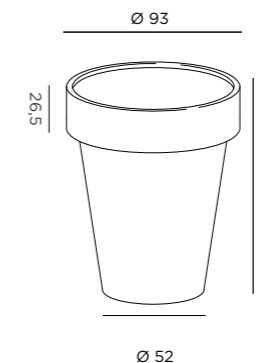

OMEGA XL 104

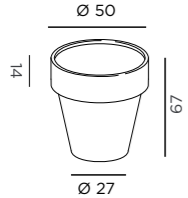
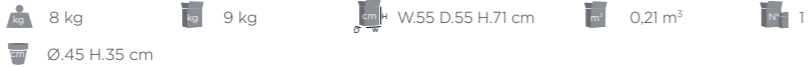

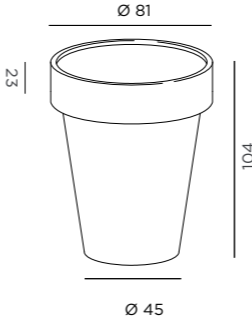

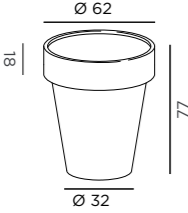

OMEGA XXL 119

OMEGA 67		CODICE / CODE	IN	OUT	MATERIALE / MATERIAL	FINITURA / FINISHING	EURO
Ø _{lower} 27 Ø _{upper} 50 H. 67 cm		IVA esclusa VAT excluded					
*Specificare nell'ordine se per uso interno o esterno. *Specify in the order if for indoor or outdoor.		DC024E-D6	•		Corten Corten	Naturale Natural	D6 770,00
		DC024I-D7	•		Corten Corten	Cerato Waxed	D7 826,00
		*DC024-D3	•	•	Acciaio inox Stainless steel	DeMastral brunito DeMastral brunito	D3 1.100,00
		*DC024-D8	•	•	Acciaio inox Stainless steel	Verniciato RAL 9010 RAL 9010 lacquered	D8 920,00
		*DC024-D1	•	•	Acciaio inox Stainless steel	Satinato Satin	D1 977,00
							

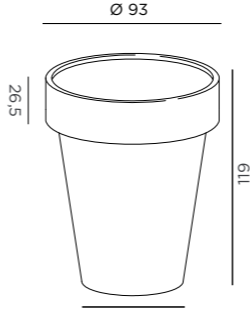
OMEGA XL 104		CODICE / CODE	IN	OUT	MATERIALE / MATERIAL	FINITURA / FINISHING	EURO
Ø _{lower} 45 Ø _{upper} 81 H. 104 cm		IVA esclusa VAT excluded					
*Specificare nell'ordine se per uso interno o esterno. *Specify in the order if for indoor or outdoor.		DC137E-D6	•		Corten Corten	Naturale Natural	D6 1.500,00
		DC137I-D7	•		Corten Corten	Cerato Waxed	D7 1.630,00
		*DC137-D3	•	•	Acciaio inox Stainless steel	DeMastral brunito DeMastral brunito	D3 2.470,00
		*DC137-D8	•	•	Acciaio inox Stainless steel	Verniciato RAL 9010 RAL 9010 lacquered	D8 1.950,00
		*DC137-D1	•	•	Acciaio inox Stainless steel	Satinato Satin	D1 2.210,00
							

OMEGA 77		CODICE / CODE	IN	OUT	MATERIALE / MATERIAL	FINITURA / FINISHING	EURO
Ø _{lower} 32 Ø _{upper} 62 H. 77 cm		IVA esclusa VAT excluded					
*Specificare nell'ordine se per uso interno o esterno. *Specify in the order if for indoor or outdoor.		DC023E-D6	•		Corten Corten	Naturale Natural	D6 840,00
		DC023I-D7	•		Corten Corten	Cerato Waxed	D7 900,00
		*DC023-D3	•	•	Acciaio inox Stainless steel	DeMastral brunito DeMastral brunito	D3 1.300,00
		*DC023-D8	•	•	Acciaio inox Stainless steel	Verniciato RAL 9010 RAL 9010 lacquered	D8 977,00
		*DC023-D1	•	•	Acciaio inox Stainless steel	Satinato Satin	D1 1.035,00
							

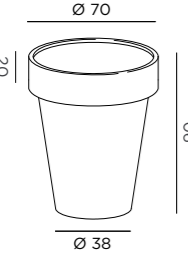
OMEGA XXL 119		CODICE / CODE	IN	OUT	MATERIALE / MATERIAL	FINITURA / FINISHING	EURO
Ø _{lower} 52 Ø _{upper} 93 H. 119 cm		IVA esclusa VAT excluded					
*Specificare nell'ordine se per uso interno o esterno. *Specify in the order if for indoor or outdoor.		DC136E-D6	•		Corten Corten	Naturale Natural	D6 1.760,00
		DC136I-D7	•		Corten Corten	Cerato Waxed	D7 1.890,00
		*DC136-D3	•	•	Acciaio inox Stainless steel	DeMastral brunito DeMastral brunito	D3 2.670,00
		*DC136-D8	•	•	Acciaio inox Stainless steel	Verniciato RAL 9010 RAL 9010 lacquered	D8 2.340,00
		*DC136-D1	•	•	Acciaio inox Stainless steel	Satinato Satin	D1 2.600,00
							

OMEGA 90		CODICE / CODE	IN	OUT	MATERIALE / MATERIAL	FINITURA / FINISHING	EURO
Ø _{lower} 38 Ø _{upper} 70 H. 90 cm		IVA esclusa VAT excluded					
*Specificare nell'ordine se per uso interno o esterno. *Specify in the order if for indoor or outdoor.		DC022E-D6	•		Corten Corten	Naturale Natural	D6 960,00
		DC022I-D7	•		Corten Corten	Cerato Waxed	D7 1.020,00
		*DC022-D3	•	•	Acciaio inox Stainless steel	DeMastral brunito DeMastral brunito	D3 1.380,00
		*DC022-D8	•	•	Acciaio inox Stainless steel	Verniciato RAL 9010 RAL 9010 lacquered	D8 1.150,00
		*DC022-D1	•	•	Acciaio inox Stainless steel	Satinato Satin	D1 1.265,00
							

Phil

Design, Johannes Klein

Cachepot composto da due elementi cilindrici in metallo sovrapposti.

Cachepot composed of two cylindrical overlapping metal elements.

CARATTERISTICHE PRODOTTO PRODUCT CHARACTERISTICS

NOTE NOTES	Completo di vaso interno in plastica per l'alloggiamento della pianta. Piastra per fissaggio a terra disponibile su richiesta. Il ristagno d'acqua all'interno del vaso può causare ruggine. Specificare nell'ordine se per uso interno o esterno. Prevista base chiusa per interni o base forata per esterni. <i>Optional lighting kit, please specify when ordering if desired. Provided with an internal plastic pot to hold plants. Fixing plate available on request. Pots can rust because of standing water. When ordering please specify if for an indoor or outdoor use. Closed base for indoors or perforated base for outdoors.</i>
MONTAGGIO ASSEMBLY	Il prodotto è consegnato montato. <i>The product is delivered assembled.</i>
IMBALLO CAGEAGING	Imballo in scatola. Imballo in cassa su richiesta da quotare al momento dell'ordine. <i>Carton packaging included. Wooden cage on request to be quoted at order confirmation.</i>
MANUTENZIONE E PULIZIA MAINTENANCE AND CLEANING	Per la pulizia utilizzare solo un panno morbido ed inumidito con acqua o appositi prodotti neutri per superfici verniciate e delicate. Non usare panni abrasivi, solventi, alcool o detersivi aggressivi che potrebbero rovinare la superficie in modo irreparabile. Asciugare bene la superficie in caso di ristagno d'acqua. Eventuali variazioni rispetto ad un campione in visione sono da considerarsi non come difetto, ma come caratteristica insita della lavorazione manuale che può essere suscettibile di variazioni di tonalità, ossidazione ed omogeneità. Queste variazioni non possono essere considerate difetti e non sono coperti dalla presente garanzia. Si ricorda inoltre che il metallo può mostrare differenze di tonalità da una partita all'altra. De Castelli non si assume alcuna responsabilità in caso di eventuali differenze, in particolare per prodotti acquistati in tempi diversi. <i>Use only a soft cloth dampened with water or special neutral products suitable for use on painted and delicate surfaces. Do not use abrasive cloths, solvents, alcohol or aggressive detergents, which could irreparably damage the surface. Dry the surface well in case of contact with water. Any differences between the finished product and supplied samples are not to be considered as defects, but as inherent characteristics deriving from the manual working process which may result in variations to the colour, finish and homogeneity of the final product. These variations cannot be considered defects and are not covered by this warranty. It should also be remembered that metal can show colour variations from one batch to another. De Castelli assumes no responsibility in the event of any differences, in particular for products purchased at different times.</i>

PRODOTTO SU MISURA CUSTOM PRODUCT

DIMENSIONI SU RICHIESTA DIMENSIONS ON REQUEST	Il prodotto è disponibile solo nelle dimensioni previste a listino. <i>The product is available only in the dimensions listed in the price list.</i>
FINITURE SU RICHIESTA FINISHES ON REQUEST	Il prodotto può essere realizzato anche in finiture su richiesta, previa conferma fattibilità da parte di De Castelli. Il prezzo è a preventivo. <i>The product can also be made in finishes on request, subject to confirmation of feasibility by De Castelli. The price is on request.</i>

PHIL 44

Ø. 30 H. 140 cm

*Specificare nell'ordine se per uso interno o esterno.
**Specify in the order if for indoor or outdoor.*

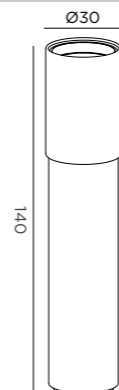

CODICE / CODE	IN	OUT	MATERIALE / MATERIAL	FINITURA / FINISHING	EURO
DC484-E5-D2	•	•	Acciaio inox Stainless steel	DeLabré DeLabré	E11
			Acciaio inox Stainless steel	Lucido Polished	D2

IVA esclusa
VAT excluded

1.460,00

12 kg 13,5 kg W.50 D.50 H.145 cm 0,4 m³ 1
Ø.20 H.17 cm

PHIL 62

Ø. 30 H. 140 cm

*Specificare nell'ordine se per uso interno o esterno.
**Specify in the order if for indoor or outdoor.*

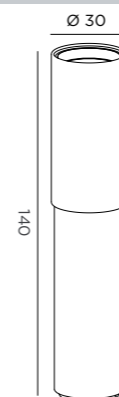

CODICE / CODE	IN	OUT	MATERIALE / MATERIAL	FINITURA / FINISHING	EURO
DC485-E5-D2	•	•	Acciaio inox Stainless steel	DeLabré DeLabré	E11
			Acciaio inox Stainless steel	Lucido Polished	D2

IVA esclusa
VAT excluded

1.520,00

12,5 kg 13,5 kg W.50 D.50 H.145 cm 0,4 m³ 1
Ø.20 H.17 cm

PHIL 77

Ø. 30 H. 140 cm

*Specificare nell'ordine se per uso interno o esterno.
**Specify in the order if for indoor or outdoor.*

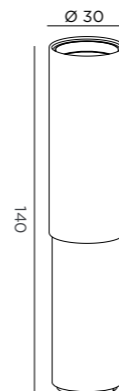

CODICE / CODE	IN	OUT	MATERIALE / MATERIAL	FINITURA / FINISHING	EURO
DC486-E5-D2	•	•	Acciaio inox Stainless steel	DeLabré DeLabré	E11
			Acciaio inox Stainless steel	Lucido Polished	D2

IVA esclusa
VAT excluded

1.580,00

12,5 kg 13,5 kg W.50 D.50 H.145 cm 0,4 m³ 1
Ø.20 H.17 cm

Riviera pots

Design, Aldo Cibic

Cachepot in metallo dalla linea minimale, disponibile in 5 varianti.

Minimalist metal cachepot, available in 5 models.

CARATTERISTICHE PRODOTTO PRODUCT CHARACTERISTICS

NOTE NOTES	Completo di vaso interno in plastica per l'alloggiamento della pianta. Il ristagno di acqua all'interno del vaso può causare ruggine. Specificare al momento dell'ordine se per uso interno o esterno. Prevista base chiusa per interni o base forata per esterni. <i>Provided with an Internal plastic pot to hold plants. Pots can rust because of standing water. When ordering please specify if for indoor or outdoor. Closed base for indoors or perforated base for outdoors.</i>
MONTAGGIO ASSEMBLY	Il prodotto è consegnato montato. <i>The product is delivered assembled.</i>
IMBALLO CAGEAGING	Imballo in scatola. Imballo in cassa su richiesta da quotare al momento dell'ordine. <i>Carton packaging included. Wooden cage on request to be quoted at the order confirmation.</i>
MANUTENZIONE E PULIZIA MAINTENANCE AND CLEANING	Per la pulizia utilizzare solo un panno morbido ed inumidito con acqua o appositi prodotti neutri per superfici verniciate e delicate. Non usare panni abrasivi, solventi, alcool o detersivi aggressivi che potrebbero rovinare la superficie in modo irreparabile. Asciugare bene la superficie in caso di ristagno d'acqua. Eventuali variazioni rispetto ad un campione in visione sono da considerarsi non come difetto, ma come caratteristica insita della lavorazione manuale che può essere suscettibile di variazioni di tonalità, ossidazione ed omogeneità. Queste variazioni non possono essere considerate difetti e non sono coperti dalla presente garanzia. Si ricorda inoltre che il metallo può mostrare differenze di tonalità da una partita all'altra. De Castelli non si assume alcuna responsabilità in caso di eventuali differenze, in particolare per prodotti acquistati in tempi diversi. <i>Use only a soft cloth dampened with water or special neutral products suitable for use on painted and delicate surfaces. Do not use abrasive cloths, solvents, alcohol or aggressive detergents, which could irreparably damage the surface. Dry the surface well in case of contact with water. Any differences between the finished product and supplied samples are not to be considered as defects, but as inherent characteristics deriving from the manual working process which may result in variations to the colour, finish and homogeneity of the final product. These variations cannot be considered defects and are not covered by this warranty. It should also be remembered that metal can show colour variations from one batch to another. De Castelli assumes no responsibility in the event of any differences, in particular for products purchased at different times.</i>

PRODOTTO SU MISURA CUSTOM PRODUCT

DIMENSIONI SU RICHIESTA DIMENSIONS ON REQUEST	Il prodotto può essere realizzato anche in dimensioni su richiesta, previa conferma fattibilità da parte di De Castelli. <i>The product can also be custom made in dimensions on request, subject to confirmation of feasibility by De Castelli.</i>
FINITURE SU RICHIESTA FINISHES ON REQUEST	Il prodotto può essere realizzato anche in finiture su richiesta, previa conferma fattibilità da parte di De Castelli. Il prezzo è a preventivo. <i>The product can also be made in finishes on request, subject to confirmation of feasibility by De Castelli. The price is on request.</i>

DETTAGLI PRODOTTO PRODUCT DETAILS

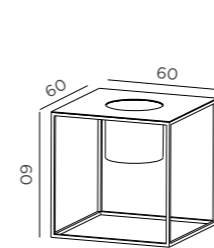

RIVIERA 1 FLOWER 60

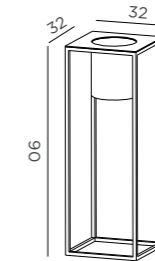

RIVIERA 1 FLOWER 90

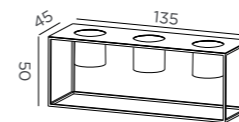



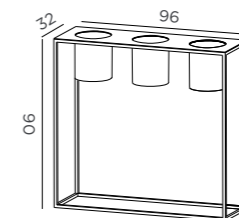

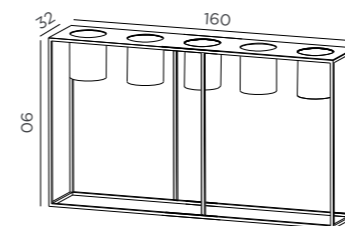

RIVIERA 3 FLOWERS 50









RIVIERA 3 FLOWERS 90

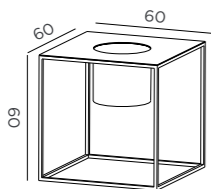





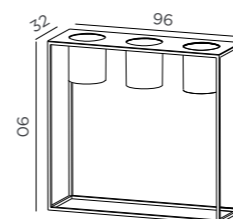

RIVIERA 6 FLOWERS 90

RIVIERA 1 FLOWER 60	CODICE / CODE	IN	OUT	MATERIALE / MATERIAL	FINITURA / FINISHING	EURO
W. 60 D. 60 H. 60 cm	IVA esclusa VAT excluded					
*Specificare nell'ordine se per uso interno o esterno. *Specify in the order if for indoor or outdoor.	*DC167-D3	•	•	Acciaio inox Stainless steel	DeMastral brunito DeMastral brunito	D3 1.820,00
	*DC167-D8	•	•	Acciaio inox Stainless steel	Verniciato RAL 9010 Ral 9010 lacquered	D8 1.560,00
 17 kg  18 kg  W.65 D.65 H.65 cm  0,3 m ³  1						
 Ø.27 H.23 cm						







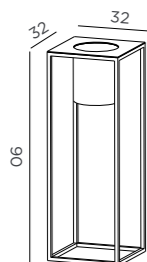

RIVIERA 3 FLOWERS 90	CODICE / CODE	IN	OUT	MATERIALE / MATERIAL	FINITURA / FINISHING	EURO
W. 96 D. 32 H. 90 cm	IVA esclusa VAT excluded					
*Specificare nell'ordine se per uso interno o esterno. *Specify in the order if for indoor or outdoor.	*DC162-D3	•	•	Acciaio inox Stainless steel	DeMastral brunito DeMastral brunito	D3 2.090,00
	*DC162-D8	•	•	Acciaio inox Stainless steel	Verniciato RAL 9010 Ral 9010 lacquered	D8 1.540,00
 16,5 kg  17,5kg  W.101 D.37 H.95 cm  0,35 m ³  1						
 Ø.18 H.16 cm						







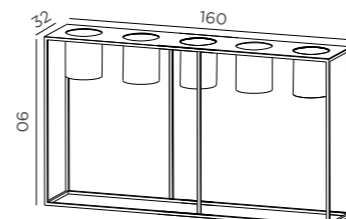

RIVIERA 1 FLOWER 90	CODICE / CODE	IN	OUT	MATERIALE / MATERIAL	FINITURA / FINISHING	EURO
W. 32 D. 32 H. 90 cm	IVA esclusa VAT excluded					
*Specificare nell'ordine se per uso interno o esterno. *Specify in the order if for indoor or outdoor.	*DC161-D3	•	•	Acciaio inox Stainless steel	DeMastral brunito DeMastral brunito	D3 1.210,00
	*DC161-D8	•	•	Acciaio inox Stainless steel	Verniciato RAL 9010 Ral 9010 lacquered	D8 990,00
 7,5 kg  8,5 kg  W.37 D.37 H.95 cm  0,15 m ³  1						
 Ø.18 H.16 cm						



RIVIERA 5 FLOWERS 90	CODICE / CODE	IN	OUT	MATERIALE / MATERIAL	FINITURA / FINISHING	EURO
W. 160 D. 32 H. 90 cm	IVA esclusa VAT excluded					
*Specificare nell'ordine se per uso interno o esterno. *Specify in the order if for indoor or outdoor.	*DC163-D3	•	•	Acciaio inox Stainless steel	DeMastral brunito DeMastral brunito	D3 3.120,00
	*DC163-D8	•	•	Acciaio inox Stainless steel	Verniciato RAL 9010 Ral 9010 lacquered	D8 2.600,00
 26,5 kg  27,5 kg  W.165 D.37 H.95 cm  0,6 m ³  1						
 Ø.18 H.16 cm						



RIVIERA 3 FLOWERS 50	CODICE / CODE	IN	OUT	MATERIALE / MATERIAL	FINITURA / FINISHING	EURO
W. 135 D. 45 H. 50 cm	IVA esclusa VAT excluded					
*Specificare nell'ordine se per uso interno o esterno. *Specify in the order if for indoor or outdoor.	*DC165-D3	•	•	Acciaio inox Stainless steel	DeMastral brunito DeMastral brunito	D3 2.600,00
	*DC165-D8	•	•	Acciaio inox Stainless steel	Verniciato RAL 9010 Ral 9010 lacquered	D8 2.000,00
 26,5 kg  27,5 kg  W.140 D.50 H.55 cm  0,35 m ³  1						
 Ø.21 H.15,5 cm						

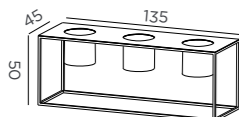

Rocco

Design, Stefano Dussin

Vasi decorativi caratterizzati dalla forma scultorea, disponibili in 2 varianti.

Decorative vases characterized by sculptural shapes, available in 2 models.

CARATTERISTICHE PRODOTTO PRODUCTS CHARACTERISTICS

NOTE NOTES	Piastra per fissaggio a terra disponibile su richiesta. Il ristagno di acqua all'interno del vaso può causare ruggine. Specificare al momento dell'ordine se per uso interno o esterno. Prevista base chiusa per interni o base forata per esterni. <i>Fixing plate available on request. Pots can rust because of standing water. When ordering please specify if for an indoor or outdoor use. Closed base for indoors or perforated base for outdoors.</i>
MONTAGGIO ASSEMBLY	Il prodotto è consegnato montato. <i>The product is delivered assembled.</i>
IMBALLO CAGEAGING	Imballo in scatola. Imballo in cassa su richiesta da quotare al momento dell'ordine. <i>Carton packaging included. Wooden cage on request to be quoted at order confirmation.</i>
MANUTENZIONE E PULIZIA MAINTENANCE AND CLEANING	Per la pulizia utilizzare solo un panno morbido ed inumidito con acqua o appositi prodotti neutri per superfici verniciate e delicate. Non usare panni abrasivi, solventi, alcool o detergenti aggressivi che potrebbero rovinare la superficie in modo irreparabile. Asciugare bene la superficie in caso di ristagno d'acqua. Eventuali variazioni rispetto ad un campione in visione sono da considerarsi non come difetto, ma come caratteristica insita della lavorazione manuale che può essere suscettibile di variazioni di tonalità, ossidazione ed omogeneità. Queste variazioni non possono essere considerate difetti e non sono coperti dalla presente garanzia. Si ricorda inoltre che il metallo può mostrare differenze di tonalità da una partita all'altra. De Castelli non si assume alcuna responsabilità in caso di eventuali differenze, in particolare per prodotti acquistati in tempi diversi. <i>Use only a soft cloth dampened with water or special neutral products suitable for use on painted and delicate surfaces. Do not use abrasive cloths, solvents, alcohol or aggressive detergents, which could irreparably damage the surface. Dry the surface well in case of contact with water. Any differences between the finished product and supplied samples are not to be considered as defects, but as inherent characteristics deriving from the manual working process which may result in variations to the colour, finish and homogeneity of the final product. These variations cannot be considered defects and are not covered by this warranty. It should also be remembered that metal can show colour variations from one batch to another. De Castelli assumes no responsibility in the event of any differences, in particular for products purchased at different times.</i>

PRODOTTO SU MISURA CUSTOM PRODUCT

DIMENSIONI SU RICHIESTA DIMENSIONS ON REQUEST	Il prodotto è disponibile solo nelle dimensioni previste a listino. <i>The product is available only in the dimensions listed in the price list.</i>
FINITURE SU RICHIESTA FINISHES ON REQUEST	Il prodotto può essere realizzato anche in finiture su richiesta, previa conferma fattibilità da parte di De Castelli. Il prezzo è a preventivo. <i>The product can also be made in finishes on request, subject to confirmation of feasibility by De Castelli. The price is on request.</i>

ROCCO 147

W. 37 D. 25 H. 147 cm

*Specificare nell'ordine se per uso interno o esterno.
**Specify in the order if for indoor or outdoor.*



CODICE / CODE	IN	OUT	MATERIALE / MATERIAL	FINITURA / FINISHING	EURO
*DC075-D3	•	•	Acciaio inox Stainless steel	DeMastral brunito DeMastral brunito	D3 1.490,00
*DC075-G2	•	•	Acciaio inox Stainless steel	DeLabré orbitale DeLabré orbitale	G2 1.800,00
DC075I-G3	•		Ottone Brass	DeLabré orbitale DeLabré orbitale	G3 2.300,00

IVA esclusa
VAT excluded

14,7 kg 15,5 kg W.42 D.30 H.150 cm 0,20 m³ 1

ROCCO 175

W. 44 D. 30 H. 175 cm

*Specificare nell'ordine se per uso interno o esterno.
**Specify in the order if for indoor or outdoor.*

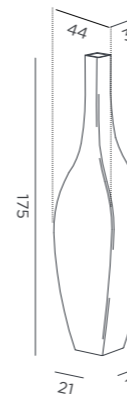

CODICE / CODE	IN	OUT	MATERIALE / MATERIAL	FINITURA / FINISHING	EURO
*DC074-D3	•	•	Acciaio inox Stainless steel	DeMastral brunito DeMastral brunito	D3 1.520,00
*DC074-G2	•	•	Acciaio inox Stainless steel	DeLabré orbitale DeLabré orbitale	G2 1.960,00
DC074I-G3	•		Ottone Brass	DeLabré orbitale DeLabré orbitale	G3 2.900,00

IVA esclusa
VAT excluded

21,8 kg 22,8 kg W.250 D.35 H.180 cm 0,30 m³ 1

Screen-pot

Design, Francois Clerc

Cachepot decorativo in metallo intagliato, disponibile in 2 varianti.

Decorative cachepot in carved metal, available in 2 models.

CARATTERISTICHE PRODOTTO PRODUCTS CHARACTERISTICS

NOTE NOTES	<p>Il ristagno di acqua all'interno del vaso può causare ruggine. Specificare al momento dell'ordine se per uso interno o esterno. Prevista base chiusa per interni o base forata per esterni.</p> <p>ATTENZIONE: Nel caso in cui ci sia la necessità di alloggiare la pianta direttamente all'interno del vaso in metallo riempiedolo di terra, è indispensabile evidenziarlo al momento dell'ordine. Verrà infatti fornito l'Enkadrain più un rivestimento interno in nylon per creare l'isolamento tra terra e metallo per evitare il rischio di ossidazione. De Castelli non sarà responsabile di eventuali danni/anomalie derivanti da un uso improprio.</p> <p><i>Pots can rust because of standing water. When ordering please specify if for indoor or outdoor. Closed base for indoors or perforated base for outdoors.</i></p> <p><i>ATTENTION: De Castelli suggests to accommodate the plants in the plastic pots supplied. If you need to accommodate it directly in the metal pot, filling it with soil, it is important to point it out at the order confirmation. We'll provide some Enkadrain and a nylon covering to isolate the soil from the metal to avoid the risk of oxidation. De Castelli will not be responsible for any damages/defects incurred as a result of improper use.</i></p>
MONTAGGIO ASSEMBLY	<p>Il prodotto è consegnato montato.</p> <p><i>The product is delivered assembled.</i></p>
IMBALLO CAGEAGING	<p>Imballo in scatola. Imballo in cassa su richiesta da quotare al momento dell'ordine.</p> <p><i>Carton packaging included. Wooden cage on request to be quoted at order confirmation.</i></p>
MANUTENZIONE E PULIZIA MAINTENANCE AND CLEANING	<p>Per la pulizia utilizzare solo un panno morbido ed inumidito con acqua o appositi prodotti neutri per superfici verniciate e delicate. Non usare panni abrasivi, solventi, alcool o detersivi aggressivi che potrebbero rovinare la superficie in modo irreparabile. Asciugare bene la superficie in caso di ristagno d'acqua. Eventuali variazioni rispetto ad un campione in visione sono da considerarsi non come difetto, ma come caratteristica insita della lavorazione manuale che può essere suscettibile di variazioni di tonalità, ossidazione ed omogeneità. Queste variazioni non possono essere considerate difetti e non sono coperti dalla presente garanzia. Si ricorda inoltre che il metallo può mostrare differenze di tonalità da una partita all'altra. De Castelli non si assume alcuna responsabilità in caso di eventuali differenze, in particolare per prodotti acquistati in tempi diversi.</p> <p><i>Use only a soft cloth dampened with water or special neutral products suitable for use on painted and delicate surfaces. Do not use abrasive cloths, solvents, alcohol or aggressive detergents, which could irreparably damage the surface. Dry the surface well in case of contact with water. Any differences between the finished product and supplied samples are not to be considered as defects, but as inherent characteristics deriving from the manual working process which may result in variations to the colour, finish and homogeneity of the final product. These variations cannot be considered defects and are not covered by this warranty. It should also be remembered that metal can show colour variations from one batch to another. De Castelli assumes no responsibility in the event of any differences, in particular for products purchased at different times.</i></p>

PRODOTTO SU MISURA CUSTOM PRODUCT

DIMENSIONI SU RICHIESTA DIMENSIONS ON REQUEST	<p>Il prodotto è disponibile solo nelle dimensioni previste a listino.</p> <p><i>The product is available only in the dimensions listed in the price list.</i></p>
FINITURE SU RICHIESTA FINISHES ON REQUEST	<p>Il prodotto può essere realizzato anche in finiture su richiesta, previa conferma fattibilità da parte di De Castelli. Il prezzo è a preventivo.</p> <p><i>The product can also be made in finishes on request, subject to confirmation of feasibility by De Castelli. The price is on request.</i></p>

SCREEN-POT 1 PLANT

Ø. 44 H. 146 cm

*Specificare nell'ordine se per uso interno o esterno.
*Specify in the order if for indoor or outdoor.

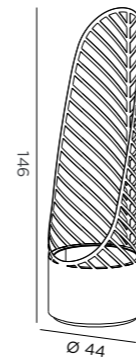

CODICE / CODE	IN	OUT	MATERIALE / MATERIAL	FINITURA / FINISHING	EURO
DC402E-D6		•	Corten Corten	Naturale Natural	D6 1.100,00
DC402I-D7	•		Corten Corten	Cerato Waxed	D7 1.150,00
*DC402-D3	•	•	Acciaio inox Stainless steel	DeMastral brunito DeMastral brunito	D3 1.900,00
*DC402-D8	•	•	Acciaio inox Stainless steel	Verniciato RAL 9010 Ral 9010 lacquered	D8 1.430,00
*DC402-G3	•	•	Ottone Brass	DeLabré orbitale Orbitale DeLabré	G3 2.300,00

15 kg 16 kg W.50 D.50 H.150 cm 0,37 m³ 1

SCREEN-POT 2 PLANTS

W. 88,5 D. 44 H. 146 cm

*Specificare nell'ordine se per uso interno o esterno.
*Specify in the order if for indoor or outdoor.

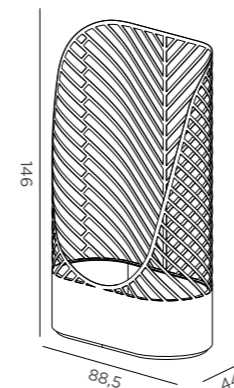

CODICE / CODE	IN	OUT	MATERIALE / MATERIAL	FINITURA / FINISHING	EURO
DC403E-D6		•	Corten Corten	Naturale Natural	D6 1.900,00
DC403I-D7	•		Corten Corten	Cerato Waxed	D7 1.950,00
*DC403-D3	•	•	Acciaio inox Stainless steel	DeMastral brunito DeMastral brunito	D3 2.700,00
*DC403-D8	•	•	Acciaio inox Stainless steel	Verniciato RAL 9010 Ral 9010 lacquered	D8 2.240,00
*DC403-G3	•	•	Ottone Brass	DeLabré orbitale Orbitale DeLabré	G3 3.400,00

27 kg 28kg W.49 D.94 H.150 cm 0,7 m³ 1

Shimla

Design, Stefano Dussin

Vaso decorativo caratterizzato dalla forma scultorea. Prevista base chiusa per interni o base forata per esterni. Piastra per fissaggio a terra disponibile su richiesta.

Decorative vase characterized by sculptural shapes. Closed base for indoors or perforated base for outdoors. Fixing plate available on request.

CARATTERISTICHE PRODOTTO PRODUCT CHARACTERISTICS

NOTE NOTES	Piastra per fissaggio a terra disponibile su richiesta. Il ristagno di acqua all'interno del vaso può causare ruggine. Specificare al momento dell'ordine se per uso interno o esterno. Prevista base chiusa per interni o base forata per esterni. <i>Fixing plate available on request. Pots can rust because of standing water. When ordering please specify if for indoor or outdoor. Closed base for indoors or perforated base for outdoors.</i>
MONTAGGIO ASSEMBLY	Il prodotto è consegnato montato. <i>The product is delivered assembled.</i>
IMBALLO CAGEAGING	Imballo in scatola. Imballo in cassa su richiesta da quotare al momento dell'ordine. <i>Carton packaging included. Wooden cage on request to be quoted at order confirmation.</i>
MANUTENZIONE E PULIZIA MAINTENANCE AND CLEANING	Per la pulizia utilizzare solo un panno morbido ed inumidito con acqua o appositi prodotti neutri per superfici verniciate e delicate. Non usare panni abrasivi, solventi, alcool o detersivi aggressivi che potrebbero rovinare la superficie in modo irreparabile. Asciugare bene la superficie in caso di ristagno d'acqua. Eventuali variazioni rispetto ad un campione in visione sono da considerarsi non come difetto, ma come caratteristica insita della lavorazione manuale che può essere suscettibile di variazioni di tonalità, ossidazione ed omogeneità. Queste variazioni non possono essere considerate difetti e non sono coperti dalla presente garanzia. Si ricorda inoltre che il metallo può mostrare differenze di tonalità da una partita all'altra. De Castelli non si assume alcuna responsabilità in caso di eventuali differenze, in particolare per prodotti acquistati in tempi diversi. <i>Use only a soft cloth dampened with water or special neutral products suitable for use on painted and delicate surfaces. Do not use abrasive cloths, solvents, alcohol or aggressive detergents, which could irreparably damage the surface. Dry the surface well in case of contact with water. Any differences between the finished product and supplied samples are not to be considered as defects, but as inherent characteristics deriving from the manual working process which may result in variations to the colour, finish and homogeneity of the final product. These variations cannot be considered defects and are not covered by this warranty. It should also be remembered that metal can show colour variations from one batch to another. De Castelli assumes no responsibility in the event of any differences, in particular for products purchased at different times.</i>

PRODOTTO SU MISURA CUSTOM PRODUCT

DIMENSIONI SU RICHIESTA DIMENSIONS ON REQUEST	Il prodotto è disponibile solo nelle dimensioni previste a listino. <i>The product is available only in the dimensions listed in the price list.</i>
FINITURE SU RICHIESTA FINISHES ON REQUEST	Il prodotto può essere realizzato anche in finiture su richiesta, previa conferma fattibilità da parte di De Castelli. Il prezzo è a preventivo. <i>The product can also be made in finishes on request, subject to confirmation of feasibility by De Castelli. The price is on request.</i>

DETTAGLI PRODOTTO PRODUCT DETAILS

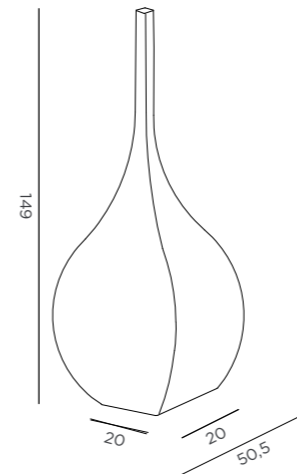

SHIMLA

W. 50,5 D. 50,5 H. 149 cm

IVA esclusa
VAT excluded

*Specificare nell'ordine se per uso interno o esterno.
**Specify in the order if for indoor or outdoor.*

CODICE / CODE	IN	OUT	MATERIALE / MATERIAL	FINITURA / FINISHING	EURO
DC113-D3	●	●	Acciaio inox Stainless steel	DeMaistral brunito DeMaistral brunito	D3 1.880,00
DC113-G2	●	●	Acciaio inox Stainless steel	DeLabré orbitale DeLabré orbitale	G2 2.100,00
DC113-G3	●		Ottone Brass	DeLabré orbitale DeLabré orbitale	G3 2.970,00

17,9 kg

19 kg

W.55 D.55 H.155. cm

0,5 m³

1

Tristan & Isotte

Design, R&D De Castelli

Vasi decorativi caratterizzati dalla forma scultorea, venduti anche separatamente.

Decorative vases characterized by sculptural shapes, also sold separately.

CARATTERISTICHE PRODOTTO PRODUCT CHARACTERISTICS

NOTE NOTES	Piastra per fissaggio a terra disponibile su richiesta. Il ristagno di acqua all'interno del vaso può causare ruggine. Specificare al momento dell'ordine se per uso interno o esterno. Prevista base chiusa per interni o base forata per esterni. <i>Fixing plate available on request. Pots can rust because of standing water. When ordering please specify if for indoor or outdoor. Closed base for indoors or perforated base for outdoors.</i>
MONTAGGIO ASSEMBLY	Il prodotto è consegnato montato. <i>The product is delivered assembled.</i>
IMBALLO CAGEAGING	Imballo in scatola. Imballo in cassa su richiesta da quotare al momento dell'ordine. <i>Carton packaging included. Wooden cage on request to be quoted at order confirmation.</i>
MANUTENZIONE E PULIZIA MAINTENANCE AND CLEANING	Per la pulizia utilizzare solo un panno morbido ed inumidito con acqua o appositi prodotti neutri per superfici verniciate e delicate. Non usare panni abrasivi, solventi, alcool o detersivi aggressivi che potrebbero rovinare la superficie in modo irreparabile. Asciugare bene la superficie in caso di ristagno d'acqua. Eventuali variazioni rispetto ad un campione in visione sono da considerarsi non come difetto, ma come caratteristica insita della lavorazione manuale che può essere suscettibile di variazioni di tonalità, ossidazione ed omogeneità. Queste variazioni non possono essere considerate difetti e non sono coperti dalla presente garanzia. Si ricorda inoltre che il metallo può mostrare differenze di tonalità da una partita all'altra. De Castelli non si assume alcuna responsabilità in caso di eventuali differenze, in particolare per prodotti acquistati in tempi diversi. <i>Use only a soft cloth dampened with water or special neutral products suitable for use on painted and delicate surfaces. Do not use abrasive cloths, solvents, alcohol or aggressive detergents, which could irreparably damage the surface. Dry the surface well in case of contact with water. Any differences between the finished product and supplied samples are not to be considered as defects, but as inherent characteristics deriving from the manual working process which may result in variations to the colour, finish and homogeneity of the final product. These variations cannot be considered defects and are not covered by this warranty. It should also be remembered that metal can show colour variations from one batch to another. De Castelli assumes no responsibility in the event of any differences, in particular for products purchased at different times.</i>

PRODOTTO SU MISURA CUSTOM PRODUCT

DIMENSIONI SU RICHIESTA DIMENSIONS ON REQUEST	Il prodotto è disponibile solo nelle dimensioni previste a listino. <i>The product is available only in the dimensions listed in the price list.</i>
FINITURE SU RICHIESTA FINISHES ON REQUEST	Il prodotto può essere realizzato anche in finiture su richiesta, previa conferma fattibilità da parte di De Castelli. Il prezzo è a preventivo. <i>The product can also be made in finishes on request, subject to confirmation of feasibility by De Castelli. The price is on request.</i>

TRISTAN

W. 60 D. 18 H. 175 cm

IVA esclusa
VAT excluded

*Specificare nell'ordine se per uso interno o esterno.
**Specify in the order if for indoor or outdoor.*

CODICE / CODE	IN	OUT	MATERIALE / MATERIAL	FINITURA / FINISHING	EURO
*DC099-D3	•	•	Acciaio inox Stainless steel	DeMaistral brunito DeMaistral brunito	D3 2.530,00

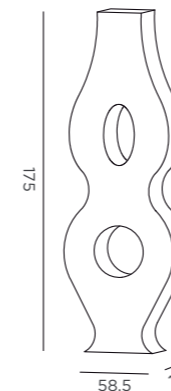

kg 27 kg

kg 30 kg

cm W.65 D.25 H.180 cm

m³ 0,30 m³

N° 1

ISOTTE

W. 71 D. 18 H. 175 cm

IVA esclusa
VAT excluded

*Specificare nell'ordine se per uso interno o esterno.
**Specify in the order if for indoor or outdoor.*

CODICE / CODE	IN	OUT	MATERIALE / MATERIAL	FINITURA / FINISHING	EURO
*DC098-D3	•	•	Acciaio inox Stainless steel	DeMaistral brunito DeMaistral brunito	D3 2.530,00

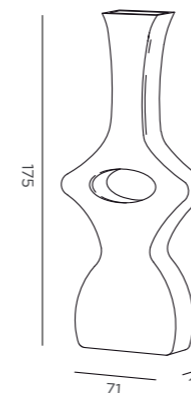

kg 26,8 kg

kg 29 kg

cm W.76 D.25 H.180 cm

m³ 0,35 m³

N° 1

Cottage N°1

Design, Filippo Pisan

Casetta/ripostiglio da giardino in legno rivestita in corten, attrezzata con mensole interne.

Hut/garden shed in wood clad in corten, equipped with Internal shelves.

CARATTERISTICHE PRODOTTO PRODUCTS CHARACTERISTICS

NOTE NOTES	Disponibile con impianto elettrico e messa a terra su richiesta. Porta con chiave e serratura. Available with earth-cabled electrical wiring upon request. Door with key and lock.
MONTAGGIO ASSEMBLY	Il prodotto è consegnato smontato. Vengono fornite le istruzioni di montaggio al momento della consegna. Il servizio di montaggio non è incluso nel prezzo. The product is delivered disassembled. Assembly instructions are provided upon delivery. The assembly service is not included in the price.
IMBALLO CAGEAGING	Imballo in cassa incluso nel prezzo. Wooden cage included.
MANUTENZIONE E PULIZIA MAINTENANCE AND CLEANING	Per la pulizia utilizzare solo un panno morbido ed inumidito con acqua o appositi prodotti neutri per superfici verniciate e delicate. Non usare panni abrasivi, solventi, alcool o detersivi aggressivi che potrebbero rovinare la superficie in modo irreparabile. Asciugare bene la superficie in caso di ristagno d'acqua. Eventuali variazioni rispetto ad un campione in visione sono da considerarsi non come difetto, ma come caratteristica insita della lavorazione manuale che può essere suscettibile di variazioni di tonalità, ossidazione ed omogeneità. Queste variazioni non possono essere considerate difetti e non sono coperti dalla presente garanzia. Si ricorda inoltre che il metallo può mostrare differenze di tonalità da una partita all'altra. De Castelli non si assume alcuna responsabilità in caso di eventuali differenze, in particolare per prodotti acquistati in tempi diversi. Use only a soft cloth dampened with water or special neutral products suitable for use on painted and delicate surfaces. Do not use abrasive cloths, solvents, alcohol or aggressive detergents, which could irreparably damage the surface. Dry the surface well in case of contact with water. Any differences between the finished product and supplied samples are not to be considered as defects, but as inherent characteristics deriving from the manual working process which may result in variations to the colour, finish and homogeneity of the final product. These variations cannot be considered defects and are not covered by this warranty. It should also be remembered that metal can show colour variations from one batch to another. De Castelli assumes no responsibility in the event of any differences, in particular for products purchased at different times.

PRODOTTO SU MISURA CUSTOM PRODUCT

DIMENSIONI SU RICHIESTA DIMENSIONS ON REQUEST	Il prodotto è disponibile solo nelle dimensioni previste a listino. The product is available only in the dimensions listed in the price list.
FINITURE SU RICHIESTA FINISHES ON REQUEST	Il prodotto è disponibile solo nelle finiture previste a listino. The product is available only in the finishes listed in the price list.

DETTAGLI PRODOTTO PRODUCT DETAILS

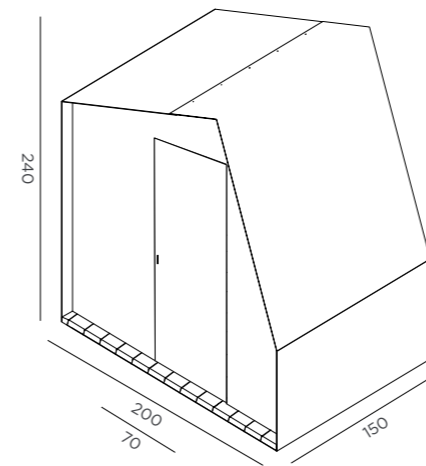

Misure interne / Internal measurements

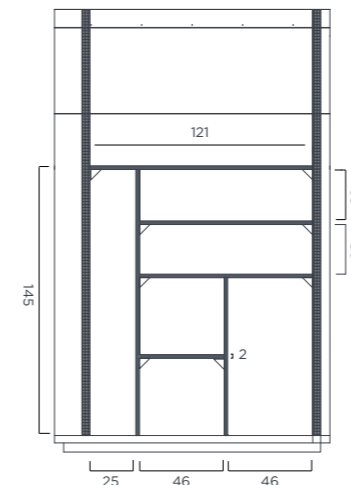

COTTAGE N° 1	CODICE / CODE	IN	OUT	MATERIALE / MATERIAL	FINITURA / FINISHING	EURO
W. 200 D. 150 H. 240 cm						IVA esclusa VAT excluded

Pareti di tamponamento, pavimento e mensole in legno di abete sbiancato e trattato con impregnante per esterni.
Wall, floor and shelves in bleached fir wood treated for outdoor.

DC420-D6			●	Corten Corten	Naturale Natural	D6	11.570,00

OPTIONALS

DC418	Sistema messa a terra Earthing system						461,00
DC419	Sistema messa a terra + impianto elettrico Earthing system + electrical system						1.066,00

335 kg 380 kg W.120 D.250 H.220 cm 6,6 m³ 4

Dog house N°1

Design, Filippo Pisan

Cuccia per cani da esterno in legno rivestita in corten.

Outdoor dog house in wood clad in corten.

CARATTERISTICHE PRODOTTO PRODUCTS CHARACTERISTICS

NOTE NOTES	Viene fornita di serie con tamponamenti laterali e pavimento in legno. <i>Side wood panels and wood floor included.</i>
MONTAGGIO ASSEMBLY	Il prodotto è consegnato montato. <i>The product is delivered assembled.</i>
IMBALLO CAGEAGING	Imballo in scatola. Imballo in cassa su richiesta da quotare al momento dell'ordine. <i>Carton packaging included. Wooden cage on request to be quoted at order confirmation.</i>
MANUTENZIONE E PULIZIA MAINTENANCE AND CLEANING	Per la pulizia utilizzare solo un panno morbido ed inumidito con acqua o appositi prodotti neutri per superfici verniciate e delicate. Non usare panni abrasivi, solventi, alcool o detersivi aggressivi che potrebbero rovinare la superficie in modo irreparabile. Asciugare bene la superficie in caso di ristagno d'acqua. Eventuali variazioni rispetto ad un campione in visione sono da considerarsi non come difetto, ma come caratteristica insita della lavorazione manuale che può essere suscettibile di variazioni di tonalità, ossidazione ed omogeneità. Queste variazioni non possono essere considerate difetti e non sono coperti dalla presente garanzia. Si ricorda inoltre che il metallo può mostrare differenze di tonalità da una partita all'altra. De Castelli non si assume alcuna responsabilità in caso di eventuali differenze, in particolare per prodotti acquistati in tempi diversi. <i>Use only a soft cloth dampened with water or special neutral products suitable for use on painted and delicate surfaces. Do not use abrasive cloths, solvents, alcohol or aggressive detergents, which could irreparably damage the surface. Dry the surface well in case of contact with water. Any differences between the finished product and supplied samples are not to be considered as defects, but as inherent characteristics deriving from the manual working process which may result in variations to the colour, finish and homogeneity of the final product. These variations cannot be considered defects and are not covered by this warranty. It should also be remembered that metal can show colour variations from one batch to another. De Castelli assumes no responsibility in the event of any differences, in particular for products purchased at different times.</i>

PRODOTTO SU MISURA CUSTOM PRODUCT

DIMENSIONI SU RICHIESTA DIMENSIONS ON REQUEST	Il prodotto può essere realizzato anche in dimensioni su richiesta, previa conferma fattibilità da parte di De Castelli. <i>The product can also be custom made in dimensions on request, subject to confirmation of feasibility by De Castelli.</i>
FINITURE SU RICHIESTA FINISHES ON REQUEST	Il prodotto è disponibile solo nelle finiture previste a listino. <i>The product is available only in the finishes listed in the price list.</i>

DETTAGLI PRODOTTO PRODUCT DETAILS

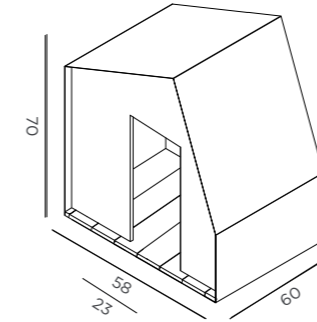

DOG HOUSE N° 1	CODICE / CODE	IN	OUT	MATERIALE / MATERIAL	FINITURA / FINISHING	EURO
W. 58 D. 60 H. 70 cm						IVA esclusa VAT excluded
Pareti di tamponamento, pavimento e mensole in legno di abete sbiancato e trattato con impregnante per esterni. <i>Wall, floor and shelves in bleached fir wood treated for outdoor.</i>	DC421-D6		●	Corten Corten	Naturale Natural	D6 1.800,00

Nest N°1

Design, Filippo Pisan

Nido da giardino in legno rivestito in corten.

Birdhouse in wood clad in corten.

CARATTERISTICHE PRODOTTO PRODUCTS CHARACTERISTICS

NOTE NOTES	Sistema di fissaggio incluso. <i>Fixing system included.</i>
MONTAGGIO ASSEMBLY	Il prodotto è consegnato montato. <i>The product is delivered assembled.</i>
IMBALLO CAGEAGING	Imballo in scatola. Imballo in cassa su richiesta da quotare al momento dell'ordine. <i>Carton packaging included. Wooden cage on request to be quoted at the order confirmation.</i>
MANUTENZIONE E PULIZIA MAINTENANCE AND CLEANING	<p>Per la pulizia utilizzare solo un panno morbido ed inumidito con acqua o appositi prodotti neutri per superfici verniciate e delicate. Non usare panni abrasivi, solventi, alcool o detersivi aggressivi che potrebbero rovinare la superficie in modo irreparabile. Asciugare bene la superficie in caso di ristagno d'acqua. Eventuali variazioni rispetto ad un campione in visione sono da considerarsi non come difetto, ma come caratteristica insita della lavorazione manuale che può essere suscettibile di variazioni di tonalità, ossidazione ed omogeneità. Queste variazioni non possono essere considerate difetti e non sono coperti dalla presente garanzia. Si ricorda inoltre che il metallo può mostrare differenze di tonalità da una partita all'altra. De Castelli non si assume alcuna responsabilità in caso di eventuali differenze, in particolare per prodotti acquistati in tempi diversi.</p> <p><i>Use only a soft cloth dampened with water or special neutral products suitable for use on painted and delicate surfaces. Do not use abrasive cloths, solvents, alcohol or aggressive detergents, which could irreparably damage the surface. Dry the surface well in case of contact with water. Any differences between the finished product and supplied samples are not to be considered as defects, but as inherent characteristics deriving from the manual working process which may result in variations to the colour, finish and homogeneity of the final product. These variations cannot be considered defects and are not covered by this warranty. It should also be remembered that metal can show colour variations from one batch to another. De Castelli assumes no responsibility in the event of any differences, in particular for products purchased at different times.</i></p>

PRODOTTO SU MISURA CUSTOM PRODUCT

DIMENSIONI SU RICHIESTA DIMENSIONS ON REQUEST	Il prodotto è disponibile solo nelle dimensioni previste a listino. <i>The product is available only in the dimensions listed in the price list.</i>
FINITURE SU RICHIESTA FINISHES ON REQUEST	Il prodotto è disponibile solo nelle finiture previste a listino. <i>The product is available only in the finishes listed in the price list.</i>

DETTAGLI PRODOTTO PRODUCT DETAILS

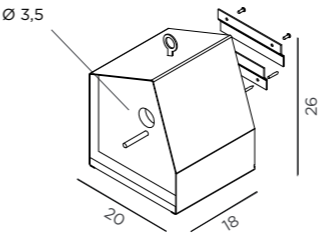

NEST N° 1	CODICE / CODE	IN	OUT	MATERIALE / MATERIAL	FINITURA / FINISHING	EURO
W. 20 D. 18 H. 26 cm						Iva esclusa VAT excluded

Pareti di tamponamento, pavimento e mensole in legno di abete sbiancato e trattato con impregnante per esterni.
Wall, floor and shelves in bleached fir wood treated for outdoor.

DC422-D6	●	Corten Corten	Naturale Natural	D6	600,00

TERMINI E CONDIZIONI DI VENDITA

1. ORDINI

A seguito del ricevimento dell'Ordine, De Castelli S.r.l. (di seguito “**De Castelli**”) invierà per iscritto all'acquirente (di seguito “**Acquirente**”) la propria offerta (“**Offerta**”), di cui le presenti condizioni generali di vendita (di seguito “**Condizioni Generali**”) sono parte integrante. Resta inteso che l'Ordine si intende confermato, con conseguente perfezionamento del contratto (di seguito “**Contratto**”), soltanto con il ricevimento da parte di De Castelli dell'Offerta sottoscritta per conoscenza e accettazione dall'Acquirente e, contestualmente, del pagamento da parte dell'Acquirente dell'acconto indicato in Offerta. Resta, inoltre, inteso che De Castelli ha la facoltà di non dar corso ad un Ordine confermato, senza incorrere in alcuna responsabilità, qualora l'Acquirente diventi insolvente e/o sospenda in tutto o in parte le proprie attività commerciali.

Resta, altresì, inteso che:

(i) l'eventuale annullamento o le eventuali modifiche dell'Ordine comunicati per iscritto dall'Acquirente a De Castelli successivamente al perfezionamento del Contratto, ma prima della messa in produzione dell'Ordine, nonché le eventuali modifiche dell'Ordine comunicate per iscritto dall'Acquirente a De Castelli successivamente al perfezionamento del Contratto e alla messa in produzione dell'Ordine non avranno effetto salvo previa autorizzazione o successiva accettazione, per iscritto, di De Castelli, la quale si riserva il diritto di modificare l'importo indicato in Offerta. Qualora a seguito della mancata accettazione o autorizzazione di De Castelli, l'Acquirente comunichi per iscritto di non aver interesse a ricevere l'Ordine di cui ha chiesto l'annullamento o l'Ordine non modificato, il Contratto si intenderà risolto e De Castelli si riserva il diritto di trattenere le eventuali somme già versate dall'Acquirente e, nel caso sia già stato messo in produzione l'Ordine, di richiedere anche il saldo dell'Ordine, fatto salvo, in entrambi i casi, il risarcimento del maggior danno. La medesima previsione si applica qualora l'Acquirente dovesse comunicare per iscritto di non accettare l'eventuale modifica dell'importo da parte di De Castelli;

(ii) in caso di annullamento dell'Ordine comunicato per iscritto dall'Acquirente successivamente al perfezionamento del Contratto e alla messa in produzione dell'Ordine, il Contratto si intenderà risolto e De Castelli si riserva il diritto di trattenere eventuali somme ricevute dall'Acquirente a titolo di acconto, nonchè di richiedere il saldo dell'Ordine, fatto salvo il risarcimento del maggior danno.

2. PREZZI

Il presente listino annulla e sostituisce tutti i listini precedenti, salvo che non sia diversamente previsto in Offerta. I prezzi sono al pubblico, IVA a termini di legge esclusa e sono espressi in Euro.

3. PAGAMENTI

Gli importi dovuti dall'Acquirente a De Castelli, nonché i relativi termini e modalità di pagamento sono indicati in Offerta. In caso di ritardo nel pagamento di qualsiasi somma dovuta a De Castelli, saranno conteggiati interessi e commissioni come previsto dalla normativa vigente, fatto salvo il risarcimento del maggior danno. Resta, inoltre, inteso che: (i) salvo che non sia diversamente previsto in Offerta, il pagamento dell'intero importo dovuto dall'Acquirente in relazione all'Ordine è condizione essenziale per l'effettuazione della consegna dei prodotti ordinati; (ii) in caso di risoluzione del Contratto per inadempimento dell'Acquirente, De Castelli si riserva il diritto di trattenere le eventuali somme già versate dall'Acquirente, fatto salvo il risarcimento del maggior danno.

4. PRODOTTI

Le immagini delle finiture e dei materiali laddove presenti sono da considerarsi puramente indicative, non essendo possibile garantire una riproduzione stampata che sia del tutto fedele all'originale e non sostituiscono i campioni in visione. Tutte le finiture De Castelli sono realizzate attraverso processi manuali ed artigianali. Differenze rispetto al campione in visione non costituiscono un difetto, bensì una caratteristica della lavorazione manuale che è suscettibile a variazioni di tonalità e omogeneità.

5. DIRITTI DI PROPRIETÀ

Sono protetti dal diritto d'autore e/o dal diritto di proprietà industriale in capo a De Castelli tutti i testi, le foto, le immagini, la grafica, i colori, i motivi, i disegni, i modelli, i prodotti e il layout e ne è vietata la riproduzione, senza il preventivo consenso scritto di De Castelli. De Castelli è altresì titolare del marchio “De Castelli” e “C” (barrato) e di ogni altro segno distintivo utilizzato e/o registrato dallo stesso. L'Acquirente riconosce che il diritto d'autore e la proprietà industriale relativa ai testi, le foto, le immagini, la grafica, i colori, i motivi, i disegni, i modelli, i prodotti, il layout e i marchi e i marchi e di ogni altro segno distintivo utilizzato e/o registrato resta in capo a De Castelli e riconosce che ne è vietata la riproduzione, totale o parziale, senza il preventivo consenso scritto di De Castelli.

6. TERMINI DI CONSEGNA

I termini di consegna saranno indicati in Offerta. Tali termini non sono vincolanti e sono subordinati alle possibilità di produzione e di spedizione da parte di De Castelli, restando, quindi, inteso che, in caso di ritardo nella consegna, nessuna responsabilità potrà essere imputata a De Castelli e, conseguentemente, l'Acquirente non potrà avanzare alcuna pretesa e/o richiesta di risarcimento del danno nei confronti di De Castelli né risolvere il Contratto.

7. SPESE DI TRASPORTO

La resa avviene Ex-works presso la sede di De Castelli, salvo diversamente specificato in Offerta.

8. RECLAMI

Qualsiasi reclamo relativo ai prodotti dovrà essere effettuato per iscritto dall'Acquirente, a pena di decadenza, entro 8 (otto) giorni dal ricevimento dei prodotti. Resta, inoltre, inteso che De Castelli risponderà esclusivamente per difetti dei prodotti, che De Castelli, a seguito delle opportune verifiche, dovesse accertare essere alla stessa effettivamente imputabili. Eventuali resi e/o sostituzioni dei prodotti dovranno essere preventivamente autorizzati in forma scritta da De Castelli e, in caso di autorizzazione, i prodotti dovranno essere resi in perfette condizioni e negli imballaggi originali, che dovranno anch'essi essere in perfette condizioni. I resi non autorizzati saranno rispediti all'Acquirente e le relative spese di trasporto saranno addebitate allo stesso. Fermo restando quanto precede, nel caso in cui la resa non avvenga Ex-works, l'Acquirente dovrà verificare il peso, le quantità dei prodotti, nonché il numero di colli e lo stato dell'imballaggio prima del ritiro e fare le dovute riserve al vettore in forma scritta sulla lettera di vettura, restando inteso che, in caso contrario, i relativi reclami non saranno accettati da De Castelli e gli eventuali danni saranno completamente a carico dell'Acquirente. Resta, inoltre, inteso che qualsiasi reclamo, inviato dall'Acquirente ai sensi del presente articolo, non sarà accettato se effettuato dopo la posa in opera dei prodotti.

9. MODIFICHE

De Castelli si riserva di apportare ai propri prodotti, senza alcun preavviso, eventuali cambiamenti o modifiche ritenute necessarie per il miglioramento delle caratteristiche tecniche o per esigenze commerciali.

10. NOTE LEGALI

Ogni diritto sui contenuti presenti in questo listino è riservato a De Castelli ai sensi della normativa vigente. È espressamente vietata qualsiasi riproduzione, divulgazione e/o distribuzione, totale o parziale, del contenuto di questo listino, in assenza della previa autorizzazione scritta di De Castelli.

11. LEGGE APPLICABILE E FORO COMPETENTE

Alle Condizioni Generali e al Contratto si applica la legge italiana. Per qualunque controversia relativa alle Condizioni Generali e/o al Contratto sarà competente, in via esclusiva, il Foro di Milano.

SALES CONDITIONS

1. ORDER

*Following receipt of the Order, De Castelli S.r.l. (hereinafter “**De Castelli**”) will send its offer (hereinafter “**Offer**”) in writing to the buyer (hereinafter “**Buyer**”), of which these general terms and conditions of sale (hereinafter “**General Terms**”) are an integral part. It is understood that the Order shall be deemed confirmed with consequent completion of the contract (hereinafter “**Contract**”), only upon receipt by De Castelli of the Offer signed for acknowledgement and acceptance by the Buyer and, at the same time, the payment by the Buyer of the deposit indicated in the Offer. It is also understood that De Castelli has the right not to process a confirmed Order, without incurring any liability, should the Buyer become insolvent and/or suspend all or part of its business activities.*

It is further understood that:

(i) any cancellation or modification of the Order communicated in writing from the Buyer to De Castelli after the completion of the Contract, but prior to the production of the Order, as well as any modification of the Order communicated in writing by the Buyer to De Castelli after the completion of the Contract and the production of the Order shall not take effect unless prior authorisation or subsequent acceptance in writing has been given by De Castelli, which reserves the right to modify the amount indicated in the Offer. If the Buyer communicates in writing, following De Castelli’s non-acceptance or authorisation, that it has no interest in receiving the Order whose cancellation or unmodified Order it has requested, the Contract shall be considered terminated and De Castelli reserves the right to withhold any amounts already paid by the Buyer and, if the Order has already been put into production, to request the balance of the Order, without prejudice, in both cases, to compensation for further damages. The same provision applies should the Buyer communicate in writing not to accept any modification of the amount by De Castelli.

(ii) in case of cancellation of the Order communicated in writing by the Buyer after the completion of the Contract and the production of the Order, the Contract shall be considered terminated and De Castelli reserves the right to withhold any amounts received from the Buyer as a deposit, as well as to request the balance of the Order, without prejudice to compensation for further damages.

2. PRICES

This price list cancels and replaces all previous price lists, unless otherwise provided for in the Offer. The prices are VAT excluded by law to the public and are expressed in Euros.

3. PAYMENTS

The amounts due from the Buyer to De Castelli, as well as the terms and conditions of payment are indicated in the Offer. In case of delay in paying any amount due to De Castelli, interest and commissions will be charged as provided for by current legislation, without prejudice to compensation for further damages. It is also understood that: (i) unless otherwise provided for in the Offer, the payment of the full amount due from the Buyer in relation to the Order is an essential condition for the ordered products to be delivered; (ii) in the event of termination of the Contract due to non-fulfilment of contract by the Buyer, De Castelli reserves the right to withhold any amounts already paid by the Buyer, without prejudice to compensation for further damages.

4. PRODUCTS

Since it is not possible to guarantee a printed reproduction that is completely faithful to the original, images of the finishes and materials where present are to be considered purely indicative and do not replace the samples in vision. All De Castelli finishes are made by manual and artisan processes. Any differences compared to the sample in vision do not constitute a defect, but a characteristic of manual processing that is susceptible to variations in tonality and homogeneity.

5. PROPERTY RIGHTS

All texts, photos, images, graphic design, colours, motifs, designs, models, products, and layout are protected by copyright and/or industrial property rights belonging to De Castelli and their reproduction is forbidden without De Castelli’s prior written consent. De Castelli is also the owner of the trademark “De Castelli” and “C” (struck through) and of any other distinctive sign used and/or registered by the latter.

The Buyer acknowledges that copyright and industrial property rights relating to texts, photos, images, graphic design, colours, motifs, designs, models, products, the layout and trademarks and any other distinctive sign used and/or registered remains with De Castelli and acknowledges that their reproduction, in whole or in part, is forbidden without De Castelli’s prior written consent.

6. DELIVERY TERMS

The delivery terms will be indicated in the Offer. These terms are not binding and are subject to the possibility of production and shipping by De Castelli, it being understood that, in case of delay in delivery, no liability can be attributed to De Castelli and, consequently, the Buyer cannot make any claim and/or request for damages to De Castelli, nor terminate the Contract.

7. TRANSPORT COSTS

Delivery is Ex-works at De Castelli’s premises, unless otherwise specified in the Offer.

8. COMPLAINTS

Any complaint related to the products must be made in writing by the Buyer, under penalty of forfeiture, within 8 (eight) days of receiving the products. Furthermore, it is understood that De Castelli shall be liable exclusively for product defects, which De Castelli, after appropriate checks, should ascertain to be actually attributable to De Castelli. Any return and/or replacement of the products must be previously authorised in writing by De Castelli and, in case of authorisation, the products must be returned in their original cageaging and in perfect condition. Unauthorised returns will be sent back to the Buyer and the relative transport costs will be charged to the Buyer.

Without prejudice to the foregoing, if the return does not take place Ex-works, the Buyer must check the weight, the quantity of the products, as well as the number of cageages and the state of the cageaging prior to collection, and make the necessary reservations to the carrier in writing on the waybill, it being understood that if this is not the case, the relative complaints will not be accepted by De Castelli and any damages will be fully borne by the Buyer. It is also understood that any complaint, sent by the Buyer pursuant to this article, will not be accepted if made after the installation of the products.

9. MODIFICATIONS

De Castelli reserves the right to make any changes or modifications that are deemed necessary to improve the technical characteristics or commercial needs of its products without prior notice.

10. LEGAL NOTES

All rights to the contents of this price list are reserved to De Castelli pursuant to current legislation. Any reproduction, disclosure and/or distribution, in whole or in part, of the contents of this price list is strictly forbidden without the prior written authorisation of De Castelli.

11. APPLICABLE LAW AND JURISDICTION

Italian law is applied to the General Terms and to the Contract. Any dispute related to the General Terms and/or to the Contract shall be subject to the exclusive jurisdiction of the Court of Milan.

De Castelli Srl

Via delle Industrie, 10
31035 Crocetta del Montello TV, Italia
+39 0423 638218
info@decastelli.com
decastelli.com

Showroom Milano

Via Uberto Visconti di Modrone, 20
20122 Milano MI, Italia
+39 02 76006999

Collection Pricelist
09-2023

